

**ЎЗБЕКИСТОН РЕСПУБЛИКАСИ ИЧКИ ИШЛАР
ВАЗИРЛИГИ АКАДЕМИЯСИ**

Акмал САИДОВ

ХАЛҚАРО ҲУҚУҚ

ЧИЗМАЛАР ВА ТАЪРИФЛАРДА

Ўзбекистон Республикаси Олий ва махсус-ўрта таълим
вазирлиги Олий ўқув юртлариаро илмий-услубий
бирлашмалар фаолиятини мувофиқлаштирувчи Кенгаш
Президиумининг 1999 йил 19 июндаги 9-сонли қарорига
биноан тегишли олий ўқув юртлари учун ўқув қўлланма
сифатида тасвия этилган.

Ўқув қўлланма

Тошкент
“Адолат”
2001

Саидов А.Х. Халқаро ҳуқуқ. Чизмалар ва таърифлар-да. Ўқув қўлланма. Т.2. Масъул муҳаррир юридик фанлар доктори, профессор У.Тожиҳонов:– Тошкент. “Адолат”, 2001. – 352 б.

Ўқув қўлланма олий ўқув юртлири “Халқаро ҳуқуқ” курси дастурига мувофиқ ишлаб чиқилган ва унинг мавзуларига мос чизилган бўлиб, мазкур ўқув курсининг қоидалари, тушунчалари ва категориялари ҳақида кўргазмали тушунча беради. Унда яхлит халқаро-ҳуқуқий ҳужжатлар қабул қилиш, Бирлашган Миллатлар Ташкилотини тузиш билан боғлиқ воқеалар ҳақидаги маълумотлар, шунингдек, ўқув фани нуқтаи назаридан аҳамиятлироқ бўлган бошқа материаллар келтирилган.

Ўқув қўлланмани ўқитишдан асосий мақсад талабаларга, тингловчиларга, аспирантларга ва амалиётчи ходимларга ҳозирги замон халқаро ҳуқуқнинг қоидалари, ташкилотлари ва соҳаларини ўрганишда ёрдам кўрсатишдан иборат. Мазкур ўқув қўлланма халқаро ҳуқуқнинг асосий институтлари ва тармоқларига доир маълумотлар бериб, халқаро ҳуқуқнинг амалдаги нормалари ва давлатларнинг халқаро ҳамкорлик тажрибаларига баҳо бериш кабиларни ўзида мужассамлаштирган.

ИИВ Академиясининг, Жаҳон иқтисодиёти ва дипломатия университетининг, шунингдек, юридик олий ўқув юртлирининг ўқитувчилари, адъюнктлари, аспирантлари ва талабаларига, халқаро муносабатлар ҳамда халқаро ҳуқуқ соҳасига ихтисослашган органлар ва ташкилотларга, Ташқи ишлар вазирлиги ходимлари, халқаро ҳуқуқ масалалари билан қизиқувчи кенг китобхонлар оммасига мўлжалланган.

Масъул муҳаррир: Юридик фанлар доктори,
профессор
У. ТОЖИХОНОВ

Тақризчилар: академик Ш.З.Ўразаев;
профессор А.Қосимов;
Тошкент давлат юридик институтининг
халқаро ҳуқуқ ва қиёсий
ҳуқуқ кафедраси

© А. Х. Саидов, 2001 й.,

© Ўзбекистон Республикаси ИИВ Академияси, 2001 й.,

© “Адолат” нашриёти, 2001 й.

КИРИШ

Давлат мустақиллигига эришиш, БМТга ва бошқа халқаро ташкилотларга аъзо бўлиш Ўзбекистон Республикасига ўз ташқи сиёсатини мустақил амалга ошириш, жаҳон ҳамжамиятига киришда ўз йўлини ишлаб чиқиш, давлатлараро муносабатлар ўрнатишда устувор йўналишларга эга бўлиш имкониятини белгилаб берди¹.

Мустақил ташқи сиёсат қурилиши Ўзбекистон Республикаси учун фаолиятнинг янги ва амалда бошдан кечирилмаган йўналиш бўлди. Мустабид тузум шароитида Ўзбекистон халқаро майдонга тўғридан-тўғри ва очиқ чиқиш имкониятидан маҳрум этилган бўлиб, ўзининг ташқи сиёсий давлат идораларига, етарлича дипломатларига ва ташқи иқтисодий фаолият соҳасидаги мутахасссларига эга эмас эди.

Давлат мустақиллиги эълон қилингандан кейин Ўзбекистонда ҳозирги замон халқаро ҳуқуқини ўқитиш тизимини яратиш учун зарур эҳтиёж пайдо бўлди. Мамлакатимиз минтақавий ва халқаро даражаларда бошқа давлатлар билан ҳамкорлик ва ўзаро алоқаларни тобора фаол ривожлантираётган бир шароитда ҳуқуқшуноснинг юксак малакаси халқаро ва хорижий ҳуқуқни қўллаган ҳолда мамлакат ташқарисидаги ҳуқуқий ҳаётнинг янги қоидаларини тезда идрок қилиш ва тўғри баҳолашни назарда тутди.

Юқори малакали халқаро юристларни тайёрлашнинг мажбурий шартларидан бири сифатида халқаро ҳуқуқни теран ва фаол ўрганиш мақсадида Жаҳон иқтисодиёти ва дипломатия университети, Ўзбекистон Республикаси Президенти ҳузуридаги Давлат ва жамият қурилиши академиясида халқаро ҳуқуқ факультети, Миллий университет ва Тошкент Иқтисодиёт университетида, Тошкент Давлат юридик институтида, Ўзбекистон Республикаси ИИВ Академиясида халқаро ҳуқуқ кафедраси ташкил этилди.

Ҳозирги замон халқаро оммавий ҳуқуқи (кейинги

¹ Каримов И.А. Ўзбекистон: миллий истиқлол, иқтисод, сиёсат, мафкура Т.1-Тошкент, 1996. - 50-б.

ўринларда – Халқаро ҳуқуқ, деб юритилади) – давлатлар ҳамда халқаро ҳуқуқнинг бошқа субъектлари томонидан яратиладиган ва тинчликни, халқаро хавфсизлик ва ҳамкорликни қўллаб-қувватлашга қаратилган, зарурият бўлганда унинг субъектлари томонидан яқка тартибда ёки умумий тартибда мажбурлов йўли билан амалга ошириладиган юридик принциплар ва нормалар тизимидир.

Халқаро ҳуқуқ бугунги кунда цивилизациянинг энг юқори ютуғи, умуминсоний бойлик ва ҳозирги замон жаҳон тартиботининг ҳуқуқий асоси деб эътироф этилган. Халқаро муносабатларни тартибга солишда халқаро ҳуқуқнинг устунлигини, уни ўрганиш, тарғиб қилиш, ўқитиш ва ёйиш зарурлигини эътироф этиб, БМТ Бош Ассамблеяси 1989 йилда XX асрнинг 90-йилларини Халқаро ҳуқуқнинг ўн йиллиги деб эълон қилиш ҳақида қарор қабул қилди.

Халқаро ҳуқуқ ҳуқуқнинг махсус тизими сифатида ҳеч бир миллий ҳуқуқий тизимга кирмайди ва ички давлат ҳуқуқий нормаларини ўз ичига олмайди. Шу билан бирга халқаро ҳуқуқ давлатларга ўз миллий қонунчилигини ўзлари қатнашчи ҳисобланган халқаро шартномаларга мувофиқлаштириш мажбуриятини юклаб, давлат ички ҳуқуқий нормаларини шакллантиришга таъсир кўрсатади.

XXI аср бошида умуминсоний қадриятларнинг ҳамма жойда эътироф этилиши ва ҳал этиш керак бўлган даврнинг глобал (кенг миқёсли) муаммолари бутун инсониятнинг умумий саъй-ҳаракатлари билангина очилиши мумкинлиги боис халқаро ҳуқуқнинг аҳамияти ошади. Халқаро ҳуқуқни билиш фақат юристларгагина эмас, балки давлат хизматчилари ва бошқа кенг доирадаги шахсларга ҳам зарурдир, чунки у ижтимоий ҳаётнинг барча асосий соҳаларига ўз таъсирини ўтказади.

Халқаро ҳуқуқ ўқув фани сифатида тилининг мураккаблиги, фактик материалларнинг кўплиги, норматив ҳужжатларнинг тадрижийлиги билан фарқ қилади. Халқаро ҳуқуқ бўйича дарсликлар, барча дастурий қоидалар унинг мазмунини батафсил очишга қодир эмас ва нисбатан тез эскиради. Шу сабабли тақлиф этилаётган ўқув материаллари ушбу бўшлиқни бирор даражада тўлдиришга, фактик материалларни асослашга, халқаро ҳуқуқни

мустақил ва теран ўрганишга қўмаклашиш учун тавсия этилган.

Методик нуқтаи назардан ушбу ўқув қўлланма ўрганилаётган материалларни мавзули ўрганишни чигаллаштиради. Унга халқаро ҳуқуқий ҳужжатлар мажмуини кодлаштириш ёки улар қабул қилиниши билан боғлиқ чизмалар, жадваллар, воқеаларнинг мавзули тўпламлари, ўқув нуқтаи назаридан энг аҳамиятли халқаро шартномалардан кўчирмалар, БМТ Бош Ассамблеяси қарорларидан парчалар киритилган.

Мазкур ўқув қўлланма халқаро ҳуқуқ фанини талабалар томонидан ўқув фанида асос бўлувчи масалалар бўйича мустақил илмий иш билан қўшиб олиб бориш, халқаро ҳуқуқ ва давлатлар халқаро амалиётининг амалдаги нормаларига ўзлари баҳо беришлари орқали чуқур ўрганишларига мўлжалланган. Китоб жадваллар, чизмалар ва саволлар кўринишида ИИВ Академияси, Жаҳон иқтисодиёти ва дипломатия университетида, мамлакатимиздаги ва бошқа чет эллардаги юридик олий ўқув юртларида ўрганиладиган халқаро ҳуқуқнинг бутун курсини қамраб олади.

Талаба ёки тингловчи тавсия қилинган ва мустақил танланган ўқув ва махсус адабиётлар, жадваллар ва халқаро шартномалар матнларини олдиндан ўрганиш асосида қўйилган саволларга лўнда ва мазмунли жавоб бериши, ўз жавобларини халқаро конвенциялар, шартномалар ва битимларнинг аниқ моддаларига ҳавола қилган ҳолда мисоллар билан тасдиқлаши керак.

Талаба ёки тингловчи умуман фан ва айрим масалалар бўйича ўқитувчи ва мураббийдан маслаҳат олиши мумкин. Халқаро ҳуқуқ фанини ўрганишнинг умумий методик кўрсатмалари лекцияларда берилади. Кейинчалик ҳимоя қилингандан сўнг тугалланган баёнлар талабанинг халқаро ҳуқуқ фани бўйича яқка тартибдаги илмий ишини ташкил этади. У бўлажак ҳуқуқшунос – талабага давлатларнинг хилма-хил ташқи сиёсий ғолиятига тўғри юридик баҳо бериш имконини беради.

Ўқув қўлланмадан талабалар таълимнинг турли босқичларида ва ўқув машғулотларининг турли шаклларида фойдаланишлари мумкин.

Маърузалар. Маърузаеар олдидан тегишли мавзу материаллари билан танишиш, биринчидан, иш режимига тезроқ киришиш, иккинчидан, талабаларни маърузачи айтаётган гапларнинг ҳаммасини ёзиб ололмасликдан халос қилади. Кўшимча ахборотни ёзишнинг ўзи кифоя. Чизмалар ва таърифлар маърузачининг сўзларини эмас, фикрини ёзиб олиш имконини беради. Талаба (тингловчи) маърузани эшитгандан кейин ушбу қўлланмадан фойдаланиб, олинган барча ахборотларни тезроқ билимларнинг мантиқий изчил тизимига келтиради.

Семинарлар. Ўқув қўлланмасидаги материаллардан семинар машғулотида жавоб бериш учун ўзига хос режа сифатида фойдаланиш мумкин.

Мустақил иш. Масалаларни схематик ёритишда халқаро ҳуқуқ фанини ўрганувчи талабалар (тингловчилар) мустақил ишлаш жараёнида назарий қоидаларни идрок қилишларини, улардан “шубҳаланишларини”, улар билан “баҳслашишларини”, халқаро ҳаёт реалликлари билан танишишларини назарда тутати.

Курс ва диплом ишлари. Таклиф этилаётган ўқув қўлланма ҳозирги замон халқаро ҳуқуқининг объекти ва мавзусини аниқроқ билиб олишга ёрдам бериши мумкин. Схемаларнинг муайянлаштирилиши ва уларга тўлдиришлар киритилиши диплом ёки курс ишининг бир қисми бўлиши мумкин. Диплом ёки курс ишлари эса талаба (тингловчи)нинг мустақиллигидан ҳамда халқаро-ҳуқуқий материалларни танқидий баҳолай олишидан далолат беради.

Тақдим этилаётган қўлланма курс ва давлат имтиҳонларига тайёргарлик кўришда сезиларли даражада ёрдам бериши мумкин.

Китоб устида ишлашда халқаро ҳуқуқ бўйича қуйидаги ўқув қўлланмалар ва дарсликлардан фойдаланилди: *Мирзажонов К., Ҳакимов Р.,* Международное право (учебные схемы). – Ташкент, 1993;

Тузмухамедов Р., Ҳакимов Р. Халқаро ҳуқуқ асослари. – Тошкент, 1998;.

Маматқулов.А. Халқаро ҳуқуқ. – Тошкент, 1997;

Қосимов.А. Дипломатия асослари. – Тошкент, 1997;

Международное право. Отв.ред. Г.И. Тункин. – М.,1994;

Международное право. Под.ред. Г.В.Игнатенко – М., 1995;

Международное право. Отв.ред. Ю.М.Колосов, В.И.-Кузнецов. – М., 2000;

Бирюков П.Н. Международное право. Учебное пособие – М., 1998;

Лукашук И.И. Международное право. Общая часть. – М., 1998;

Лукашук И.И. Международное право. Особенная часть. – М., 1997;

Мелков Г.М. Международное публичное право. – М., 1992;

Панов В.П. Международное право (учебные материалы) – М., 1997.

Хозирги кунда Ўзбекистоннинг юридик ўқув юртларида халқаро ҳуқуқ фанини ўқитиш ва ўрганиш учун дарсликлар ва ўқув-методик қўлланмаларни яратишга киришилган. Мазкур қўлланма айтиб ўтилган фанни янгича ўқув-методологик таъминлашнинг зарур элементини ифодалайди. У муаллифларнинг “Халқаро ҳуқуқ” дарслиги асосида тайёрланган.

Илгари нашр этилган китобдан фарқли равишда таклиф этилаётган ўқув қўлланма, аввало, кенг китобхонлар оmmasига мўлжалланган бўлиб, ўз мазмунига кўра ажралиб туради. Мазмуннинг янгилиги халқаро-ҳуқуқий тартибга солиш мавзусининг кенгайганлиги билан белгиланади.

Мазкур ўқув қўлланманинг яратилиши халқаро ҳуқуқ фанининг яратилиши билан бевосита боғлиқдир. Юқорида кўрсатилган дарсликлар билан биргаликда у барча юридик олий ўқув юртларида халқаро ҳуқуқ фанини ўрганишда асос бўлиб хизмат қилиши мумкин. У зарур ўқув материалларини ўзлаштириш имконини берибгина қолмай, балки бўлажак халқаро ҳуқуқшунос учун зарур бўлган мантиқий тафаккур кўникмаларини ривожлантиришга ҳам ёрдам беради.

Муаллиф китобхонларнинг ушбу китобга оид таклиф-мулоҳазалари ва истаklarини миннатдорчилик билан қабул қилади. Чунки улар китобга киритилган ўқув материалларини такомиллаштиришга асос бўлиб хизмат қилиши шубҳасиздир.

Умумий қисм

ХАЛҚАРО ҲУҚУҚНИНГ АСОСИЙ ТУШУНЧАЛАРИ ВА ИНСТИТУТЛАРИ

1-мавзу. ХАЛҚАРО ҲУҚУҚ ТУШУНЧАСИ, МОҲИЯТИ ВА АҲАМИЯТИ



ХАЛҚАРО ТИЗИМ

Халқаро тизим – уч қисмни ўз ичига олади.

Улар:

биринчидан, *халқаро тизим субъектлари* (давлатлар, ўз мустақиллиги учун қурашаётган миллатлар; халқаро ноҳукумат ташкилотлари; давлатга хос тузилмалар; юридик ва жисмоний шахслар);

иккинчидан, *улар ўртасидаги* (юридик ва жисмоний шахслар бундан мустасно) *халқаро муносабатлар субъектлари*;

учинчидан, *халқаро ҳуқуқ* (махсус ҳуқуқий тизим)дан иборат.

Бу барча таркибий қисмлар аниқ тарихий давр билан шартланган бўлиб, ҳам бир-бири билан, ҳам умуман тизим билан ўзаро боғлиқдир.

Халқаро тизим тинчлик, халқаро хавфсизлик, барқарорликнинг мустаҳкамланишига ҳамда умуминсоний қадриятларнинг умум эътироф этилишига кўмаклашади.

ХАЛҚАРО ҲУҚУҚ – МАХСУС ҲУҚУҚИЙ ТИЗИМ



ДАВЛАТ ИЧКИ ХУҚУҚИ БИЛАН КИЁСЛАНГАНДА ХАЛҚАРО ХУҚУҚНИНГ ХУСУСИЯТЛАРИ

Фарқлаш мезонлари	Халқаро ҳуқуқ	Миллий ҳуқуқ
Тартибга солиш предмети	Халқаро ҳуқуқ субъектлари ўртасидаги муносабатлар	Давлат ички ҳуқуқи субъектлари ўртасидаги муносабатлар
Манбалари	Халқаро шартнома; халқаро урф-одат; халқаро конференциялар ва ташкилотларнинг ҳужжатлари	Норматив ҳужжат норматив шартнома; урф-одат
Субъектлар	Давлатлар; мустақиллик учун курашаётган миллатлар; халқаро ташкилотлар; давлатга хос тузилмалар; баъзан юридик ва жисмоний шахслар	Жисмоний ва юридик шахслар; давлат; маҳаллий ўзини ўзи бошқариш органлари ва бошқалар
Халқаро муносабатларда қатнашиш	Ҳуқуқ субъектлари халқаро муносабатларда мустақил равишда қатнашадилар, халқаро ҳуқуқ нормаларини яратадилар, ижро этадилар, жорий этилишини таъминлайдилар	Ҳуқуқ субъектлари давлатнинг юридик мақоми остида бўлади
Нормаларни яратиш усули	Субъектлар битими	Бир томонлама давлат-хокимлик фаолияти
Нормаларга риоя қилинишини таъминлаш	Субъектларнинг ўзлари томонидан	Давлат органлари томонидан

ХАЛҚАРО МУНОСАБАТЛАР



ХАЛҚАРО МУНОСАБАТЛАРНИНГ АСОСИЙ БЕЛГИЛАРИ ВА КЛАССИФИКАЦИЯСИ



ХАЛҚАРО МУНОСАБАТЛАР ТУРЛАРИ

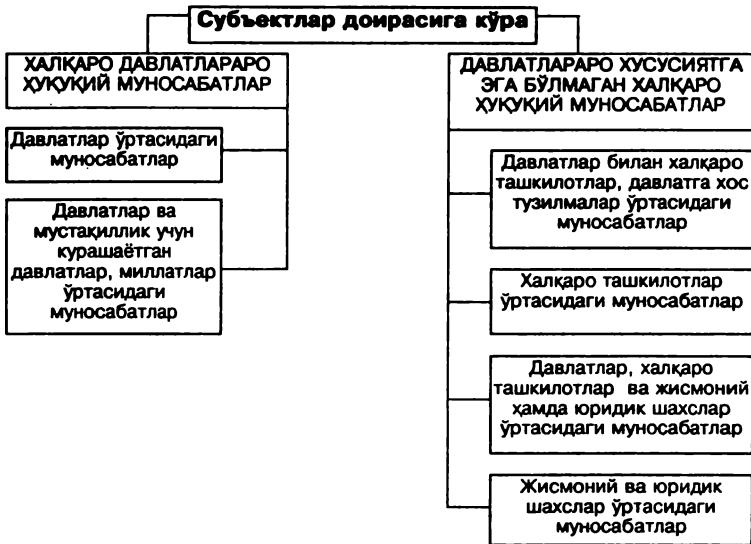

ХАЛҚАРО-ХУҚУҚИЙ ТАРТИБГА СОЛИШ МЕХАНИЗМИ

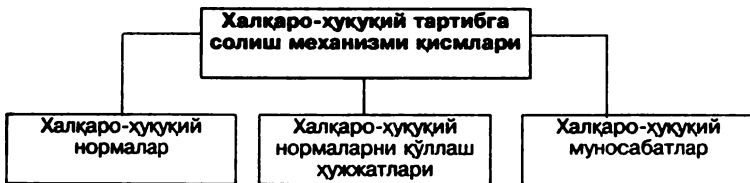

ДАВЛАТЛАРНИНГ ХАЛҚАРО ҲАМЖАМИЯТИ МАЗМУНИ

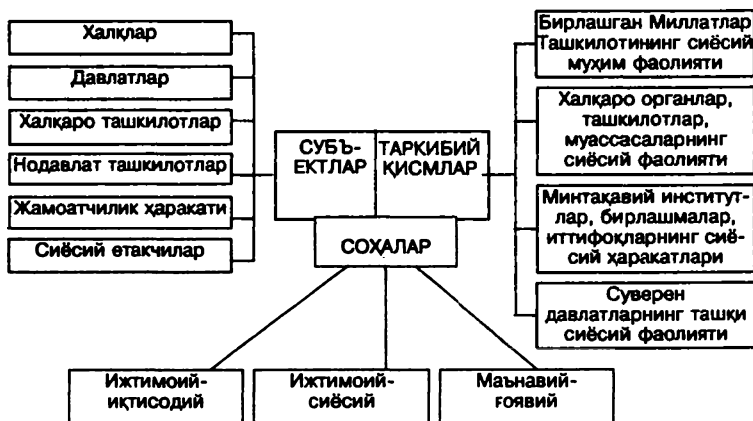

ДАВЛАТЛАР ХАЛҚАРО ҲАМЖАМИЯТИНИНГ ХУСУСИЯТЛАРИ

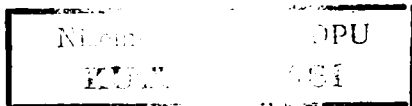

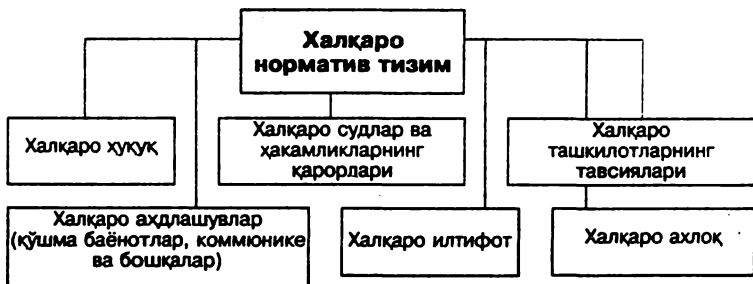

ХАЛҚАРО ВА МИЛЛИЙ ҲУҚУҚ НИСБАТИ НАЗАРИЯСИ

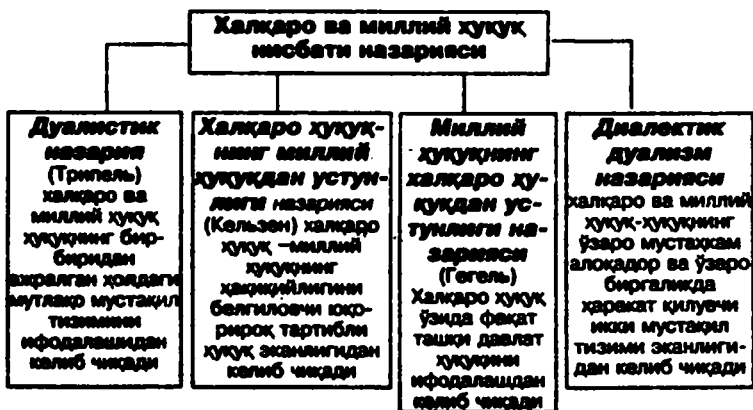

ХАЛҚАРО ОММАВИЙ ҲУҚУҚ (ХОҲ) ВА ХАЛҚАРО ХУСУСИЙ ҲУҚУҚ (ХХХ)НИНГ ЎЗАРО ТАЪСИРИ

19

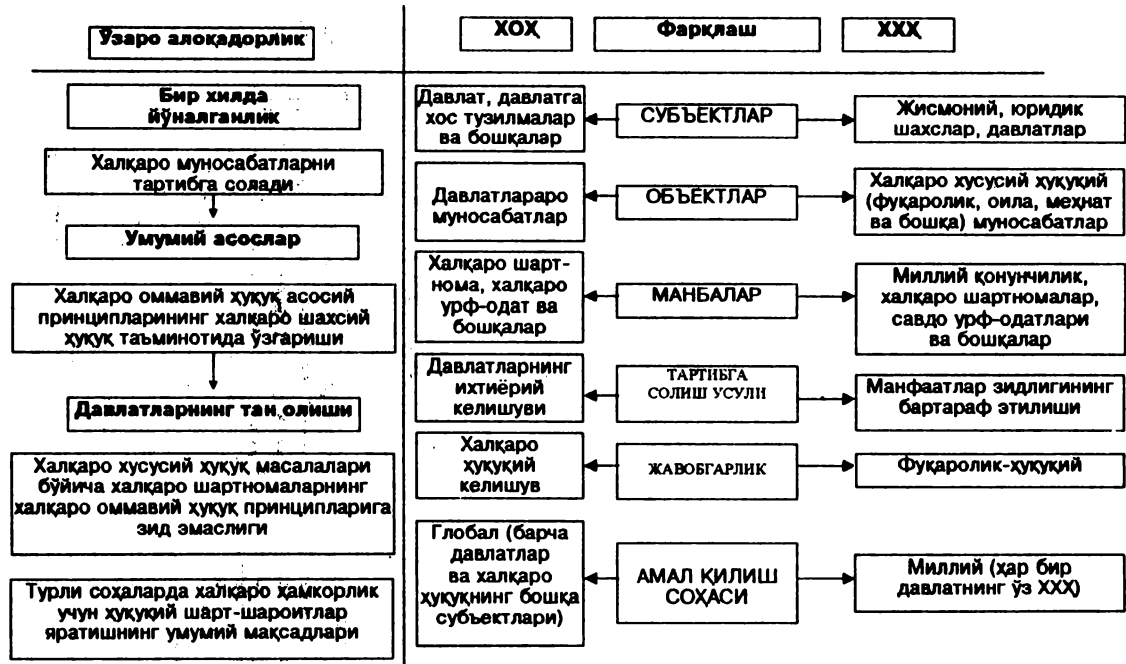

ХАЛҚАРО ХУҚУҚ НОРМАЛАРИ

Халқаро ҳуқуқ нормалари – сифат жиҳатидан ўзига хослиги билан фарқ қилувчи, кўпроқ ёки камроқ алоҳида ажратилган муносабатларни тартибга солувчи халқаро-ҳуқуқий нормалар ва институтлар йиғиндиси.

Халқаро ҳуқуқ нормалари

	Халқаро ҳуқуқий субъект ҳуқуқи
	Халқаро шартномалар ҳуқуқи
	Халқаро ташкилотлар ҳуқуқи
	Халқаро конференциялар ва кенгашлар ҳуқуқи
	Халқаро хавфсизлик ҳуқуқи
	Халқаро инсонпарварлик ҳуқуқи
	Дипломатия ва консуллик ҳуқуқи
	Халқаро денгиз ҳуқуқи
	Халқаро ҳаво ҳуқуқи
	Халқаро коинот ҳуқуқи
	Халқаро жиноят ҳуқуқи
	Куролли можаролар ҳуқуқи
	Халқаро иқтисодиёт ҳуқуқи
	Халқаро экология ҳуқуқи
	Инсон ҳуқуқлари халқаро ҳуқуқи

ҲОЗИРГИ ЗАМОН ЖАҲОН СИЁСАТИ



ҲОЗИРГИ ДАВРНИНГ УМУМБАШАРИЙ МУАММОЛАРИ

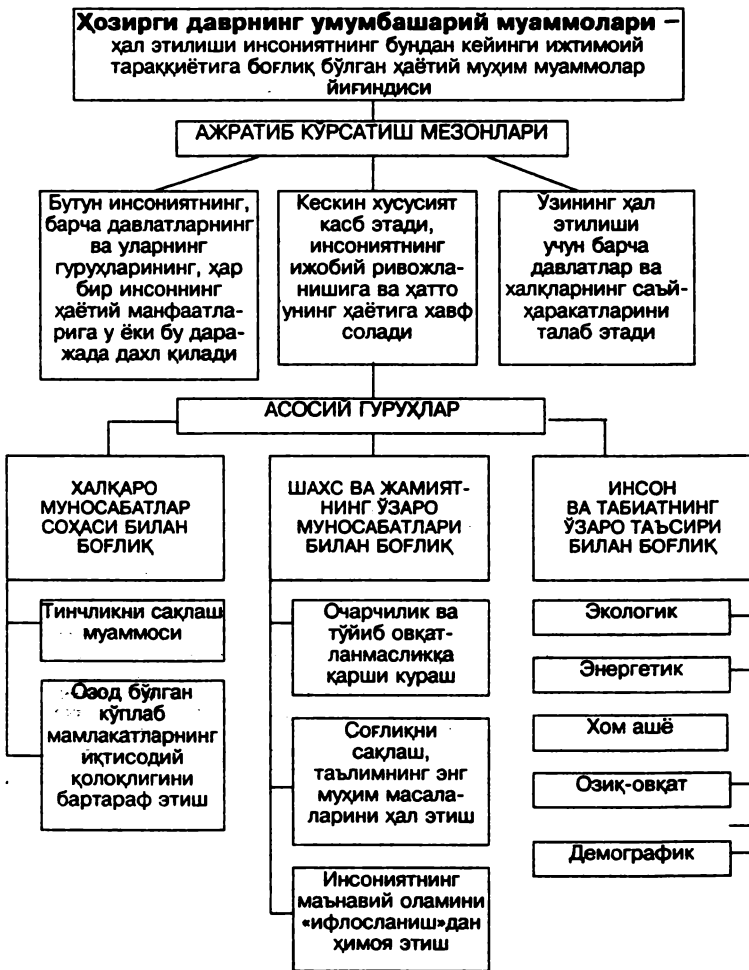

ҲОЗИРГИ ЗАМОН УМУМБАШАРИЙ МУАММОЛАРИ

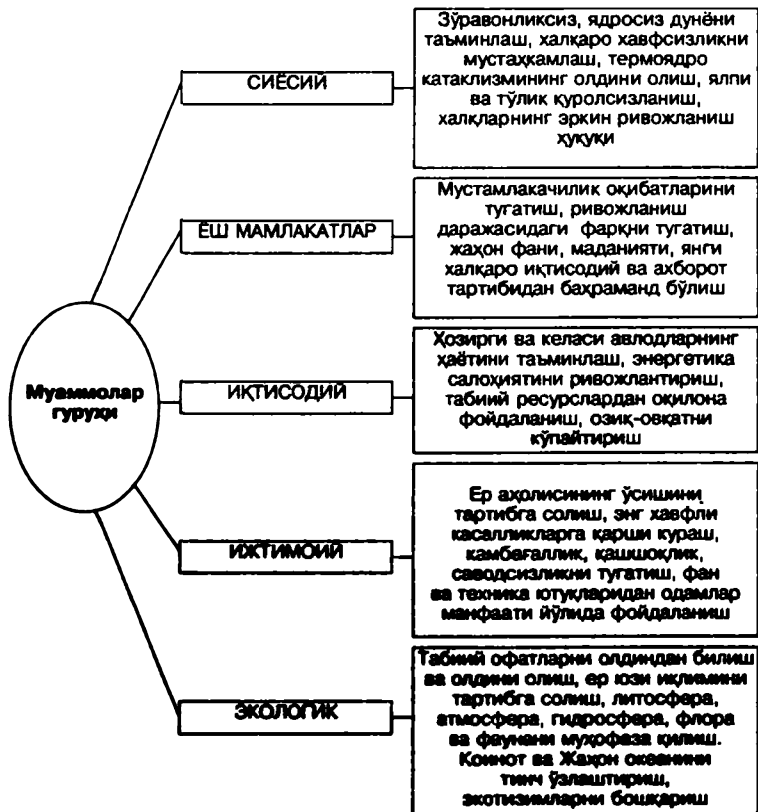

ТАШҚИ СИЁСАТ

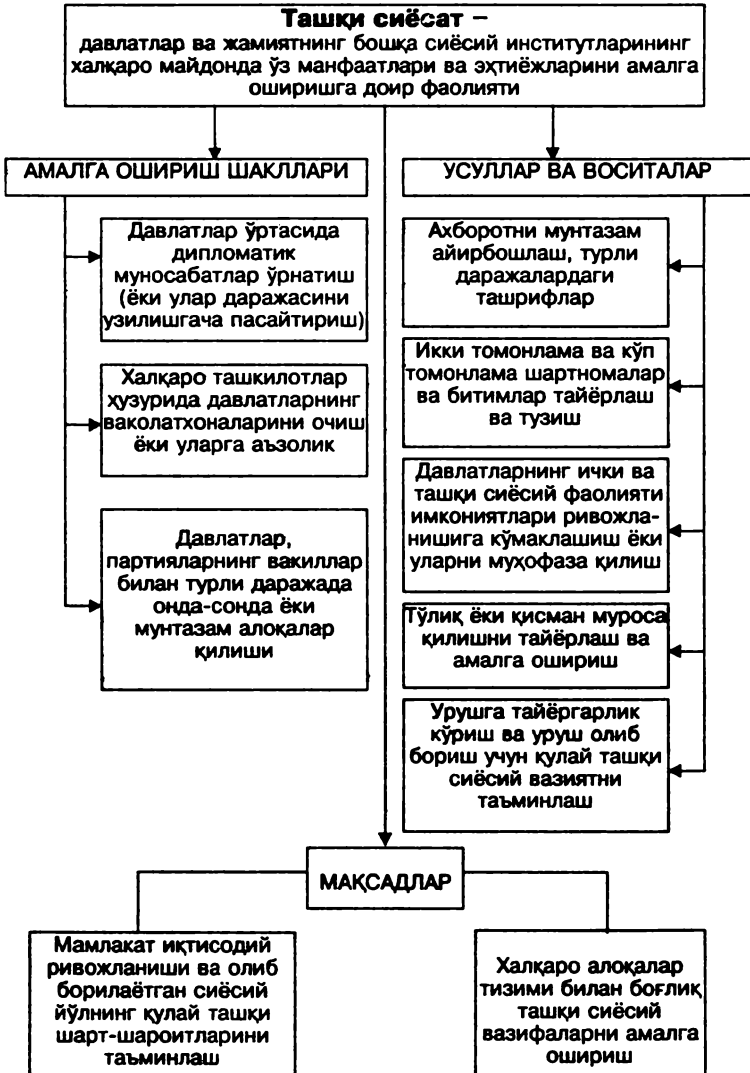

ДАВЛАТНИНГ ТАШҚИ СИЁСАТИНИ ШАКЛЛАНТИРИШ ВА АМАЛГА ОШИРИШ

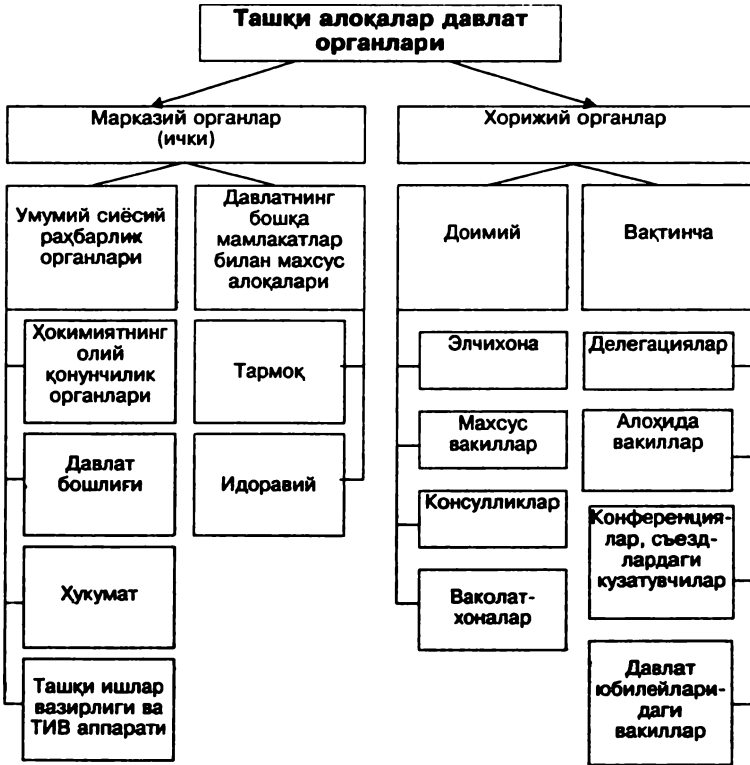

1000

2-мавзу. ХАЛҚАРО ҲУҚУҚ ТАРИХИ



ХАЛҚАРО ҲУҚУҚ ТАРИХИ

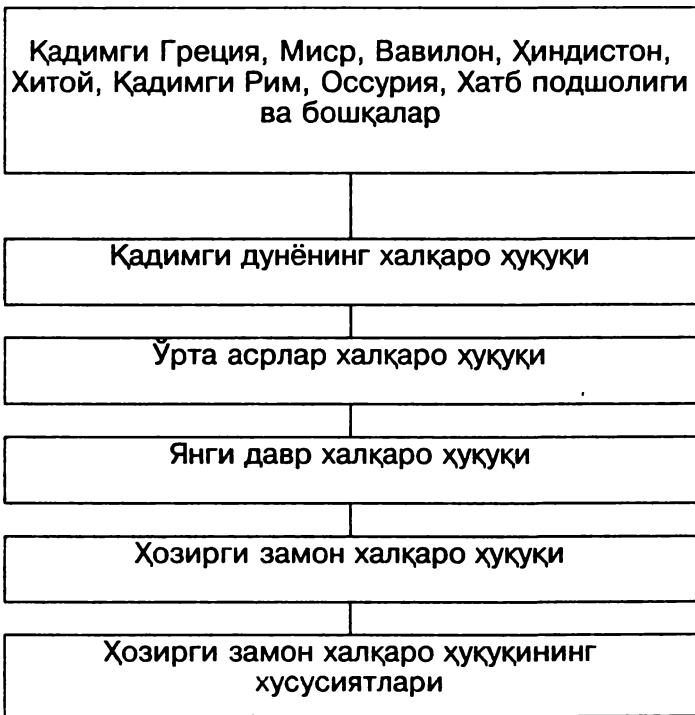

ХОРИЖИЙ ХАЛҚАРО ҲУҚУҚ ТАЪЛИМОТИНИНГ АСОСИЙ ЙЎНАЛИШЛАРИ

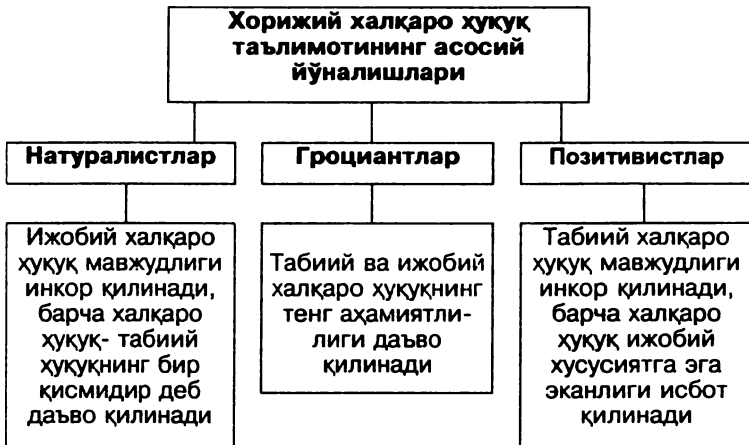

3-мавзу. ХАЛҚАРО ҲУҚУҚ МАНБАЛАРИ



ХАЛҚАРО ҲУҚУҚ НОРМАЛАРИНИ ЯРАТИШ ЖАРАЁНИ

Халқаро ҳуқуқ нормалари, одатда, икки босқичда яратилади:

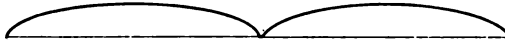

Халқаро ҳуқуқ субъектларининг иродасини ҳуқуқий муносабатлар қатнашчилари хулқ-атвори жиҳатидан келишиш.

Хулқ-атвор қоидалари мажбурийлигига юридик розилик бериш.

Халқаро ҳуқуқнинг императив нормалари (*jus cogens*) уч босқичда яратилади:

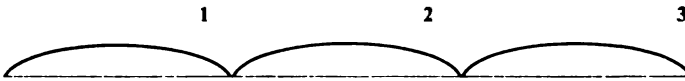

Халқаро ҳуқуқ субъектларининг иродасини ҳуқуқий муносабатлар қатнашчилари хулқ-атвори жиҳатидан келишиш.

Халқаро ҳуқуқ субъектлари иродасини келишиш шундаки, хатти-ҳаракатларнинг ушбу қоидаси халқаро ҳуқуқнинг бошқа нормаларига нисбатан юқори юридик кучга эга бўлади.

Хулқ-атвор қоидалари мажбурийлигига юридик розилик бериш.

ХАЛҚАРО-ҲУҚУҚИЙ НОРМА ТУЗИЛИШИ

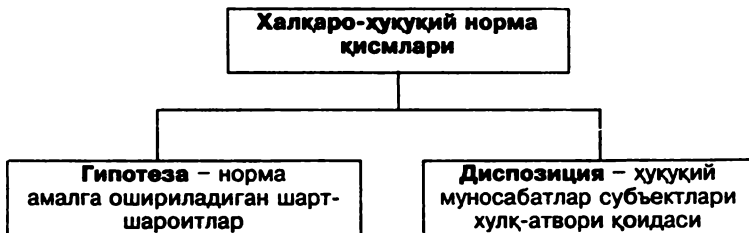

ХАЛҚАРО ХУҚУҚ НОРМАЛАРИНИНГ ТУРЛАРИ

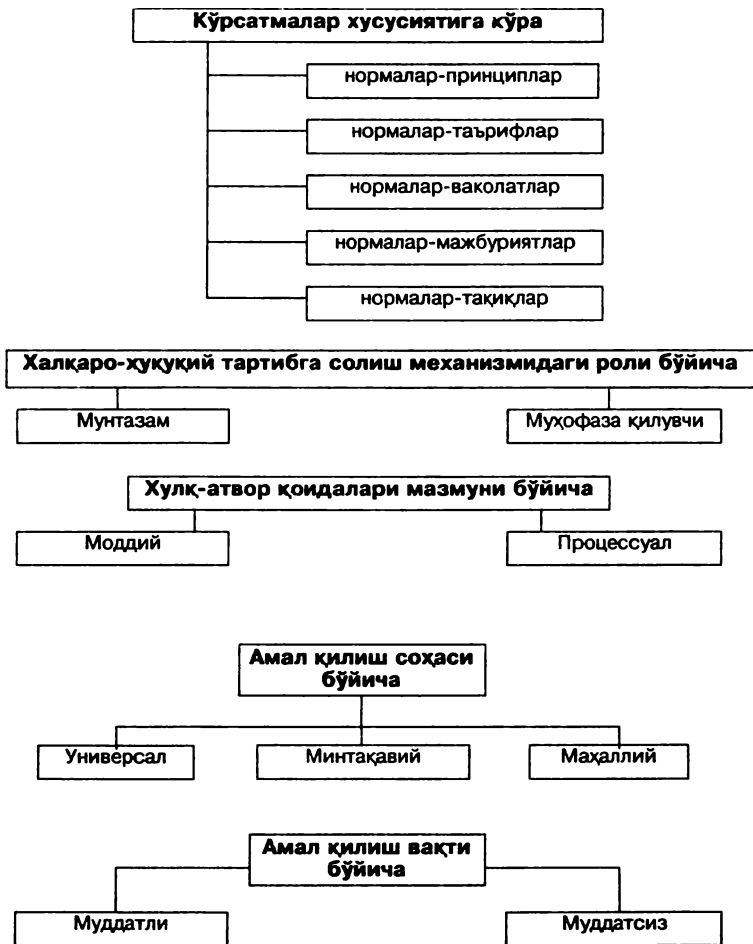

ХАЛҚАРО ҲУҚУҚ НОРМАЛАРИ ИЕРАРХИЯСИ

Халқаро соҳада. Давлат ички ҳуқуқидан фарқ қилган ҳолда оммавий ҳуқуқ нормалари иерархияси у ёки бу нормани қабул қилган органнинг қоидасига эмас, балки нормаларнинг ўзининг хусусиятига асосланган.

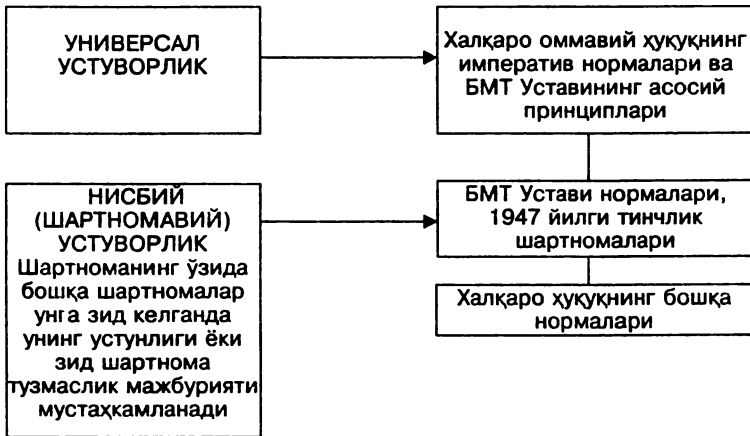

Давлат ички соҳасида халқаро ҳуқуқнинг нормаларини қўллаш устунлиги давлат номидан шартнома тузган органнинг қоидасига боғлиқ бўлади.

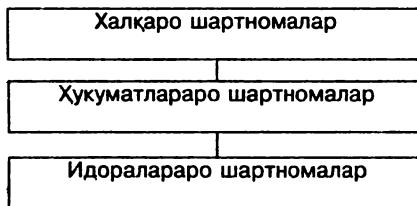

МИЛЛИЙ ҲУҚУҚДА ХАЛҚАРО ҲУҚУҚ НОРМАЛАРИНИНГ ҚЎЛЛАНИЛИШИ

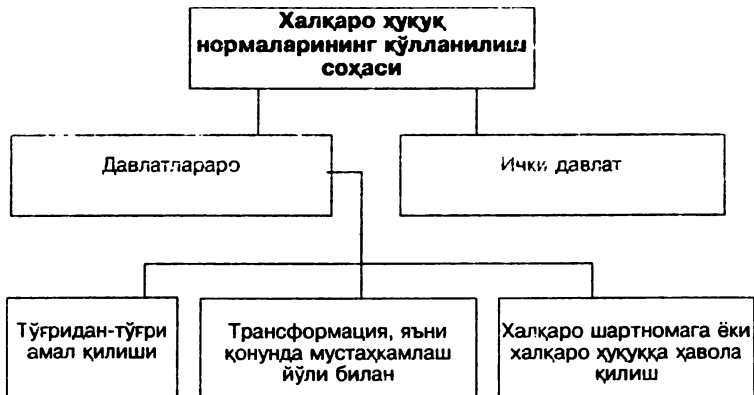

ХАЛҚАРО ХУҚУҚ МАНБАЛАРИ



4-мавзу. ХАЛҚАРО ҲУҚУҚ СУБЪЕКТЛАРИ



Халқаро ҳуқуқ субъектлари – ҳеч кимнинг юридик мақоми остида бўлмаган, мустақил халқаро ҳаракатларга, халқаро ҳуқуқ нормаларини яратишга, бажаришга ва ижросини таъминлашга, юридик лаёқатга эга бўлган халқаро муносабатлар иштирокчилари.

Халқаро қуқуқий муносабатлар субъектларига, халқаро ҳуқуқ субъектлари, белгиланган ҳолатларда – жисмоний шахслар ва корхоналар киради. Халқаро ҳуқуқ субъектлари – халқаро ҳуқуқ билан белгиланган ҳуқуқлар ва мажбуриятларга эга бўлган халқаро муносабатлар иштирокчиларидир.

ХАЛҚАРО ҲУҚУҚ СУБЪЕКТЛАРИ



ХАЛҚАРО ҲУҚУҚ СУБЪЕКТЛАРИНИНГ ҲУҚУҚ ВА МАЖБУРИЯТЛАРИ ТУРЛАРИ

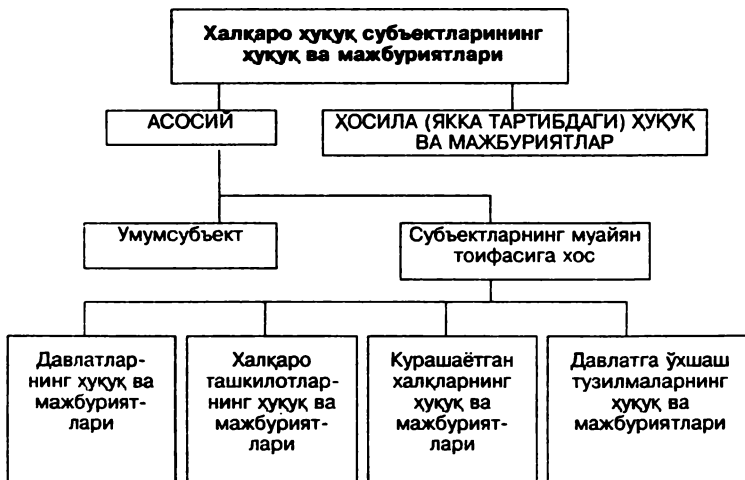

ХАЛҚАРО ҲУҚУҚДА ТАН ОЛИШ

Халқаро-ҳуқуқий тан олиш – шундай институтки, унинг асосида мавжуд давлатлар ёки халқаро пайдо бўлган субъектлар билан расмий ёки норасмий, тўла ёки қисман муносабатлар ўрнатилади

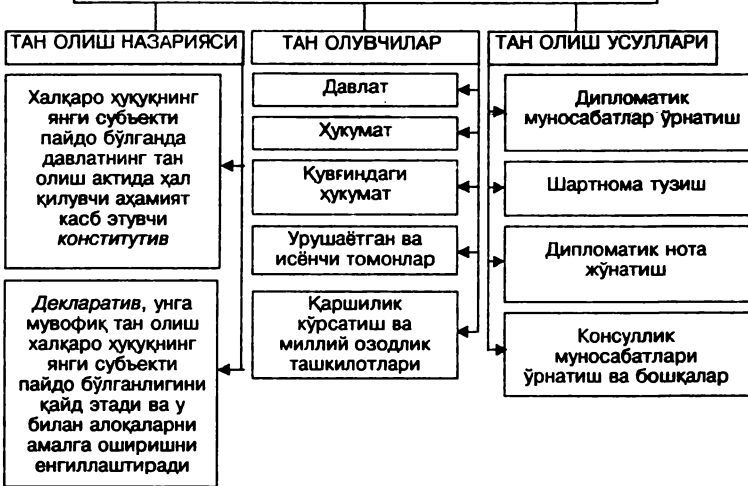

ХАЛҚАРО ҲУҚУҚДА ТАН ОЛИШ ТУРЛАРИ

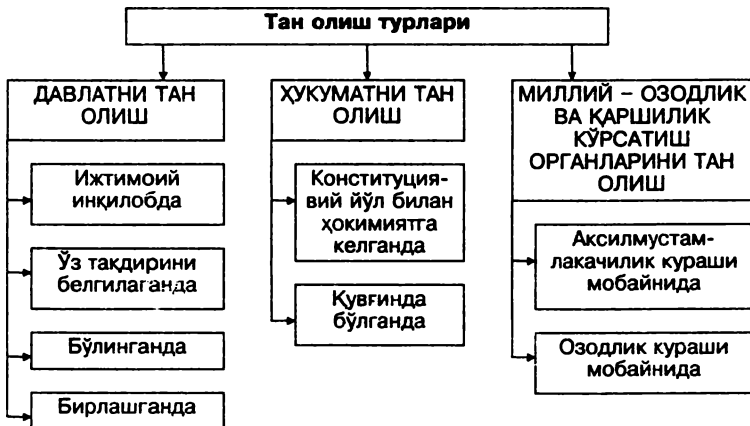

ХАЛҚАРО ХУҚУҚДА ТАН ОЛИШ ШАКЛЛАРИ ВА УСУЛЛАРИ

Тан олишнинг юридик аҳамияти – янги субъектнинг асосий ҳуқуқларини амалга оширишга ёрдам бериш.

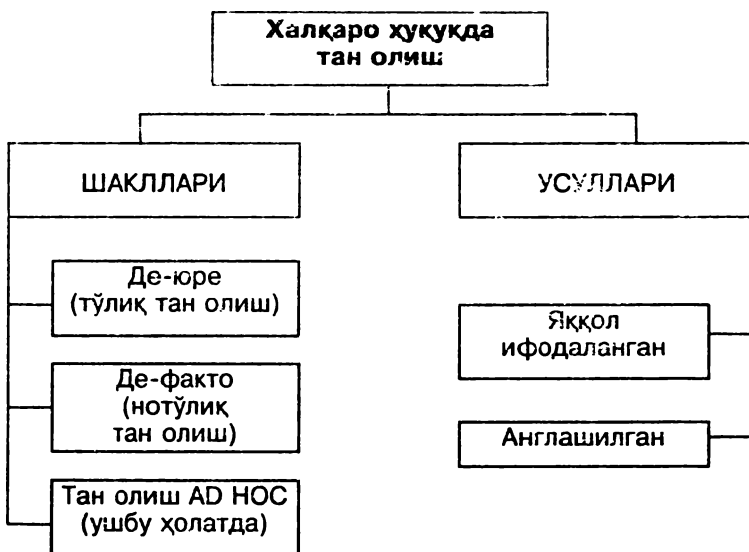

Тан олишнинг юридик аҳамияти – янги субъектнинг асосий ҳуқуқларини жорий этишга таъсир кўрсатиш

ДАВЛАТНИНГ ХУҚУҚИЙ ВОРИСЛИГИ

Давлатнинг ҳуқуқий ворислиги – янги давлатнинг пайдо бўлиши, бир давлатнинг иккинчиси таркибига кириши, давлатларнинг бўлиниши ва ҳоказолар билан боғлиқ ҳолда ҳуқуқ ва мажбуриятларнинг бир давлатдан иккинчисига ўтиши

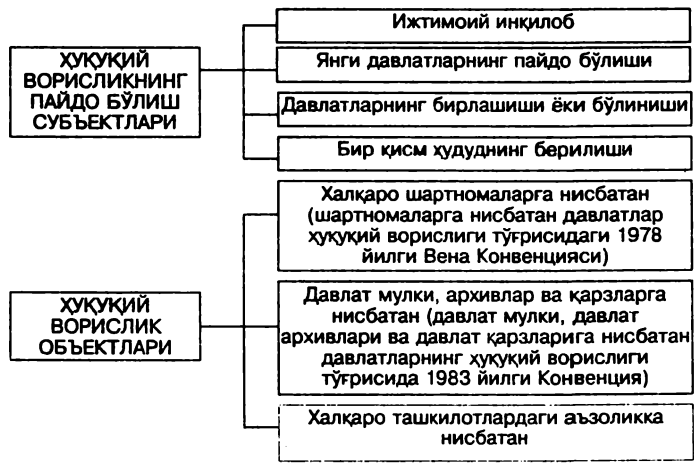
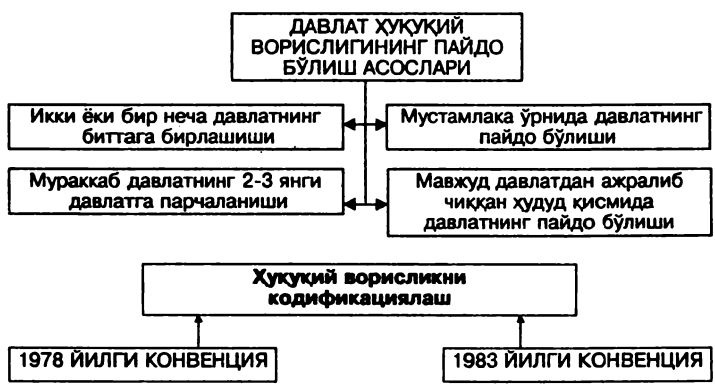

ҲУҚУҚИЙ ВОРИСЛИК ТУРЛАРИ



5-мавзу. ХАЛҚАРО ҲУҚУҚ ПРИНЦИПЛАРИ



ХАЛҚАРО ҲУҚУҚНИНГ АСОСИЙ ПРИНЦИПЛАРИ

**Халқаро ҳуқуқнинг асосий
принциплари** – халқаро ҳуқуқ субъектлари-
нинг универсал, умум эътироф этган, умуммажбу-
рий, асос бўлувчи хулқ-атвор қоидалари, юқори
юримдик кучга эга бўлган халқаро ҳуқуқ нормалари

Ҳозирги замон халқаро ҳуқуқининг асосий прин-
циплари 1945 йили БМТ Уставида, 1970 йили Давлат-
лар ўртасидаги дўстона муносабатлар ва ҳамкорликка
тегишли халқаро ҳуқуқ принциплари тўғрисидаги Де-
ларациясида, 1975 йили Европада Хавфсизлик ва Ҳам-
корлик Кенгашининг Яқунловчи ҳужжатида, шунингдек,
БМТ, ЕХҲКнинг бошқа ҳужжатларида, анжуманлар ва би-
тимларда мустаҳкамланди, эълон қилинди ва кенг талқ-
ин этилди.

Халқаро ҳуқуқнинг асосий принциплари инсоният
жамияти тараққиётининг муайян босқичларида пайдо
бўлди ва ривожланди (масалан, халқаро мажбуриятлар-
ни виждонан бажариш принципи Қадимги дунёданок
пайдо бўлган эди), ҳар бир даврда янги мазмун билан
бойиди, ҳозир эса аниқ ифодаланган умуминсоний йўна-
лишга эга.

ХАЛҚАРО ҲУҚУҚНИНГ АСОСИЙ ПРИНЦИПЛАРИ

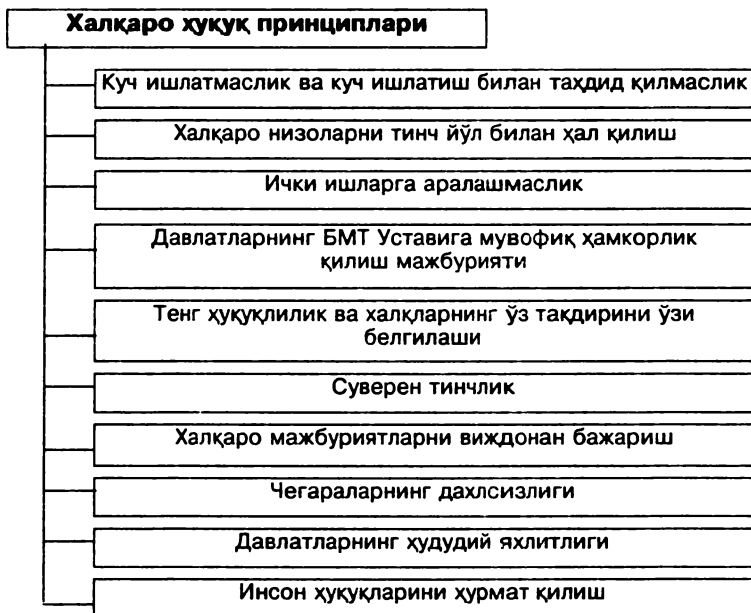

Дастлабки беш принцип Бирлашган Миллатлар Ташкилоти Уставида мустаҳкамланган (1945 й.) . Уларнинг мазмуни БМТ Уставига мувофиқ (1970 й.) Давлатлар ўртасидаги дўстона муносабатлар ва ҳамкорликка тегишли Халқаро ҳуқуқ принциплари тўғрисидаги Декларацияда батафсил баён қилинди.

Асосий принциплар ЕХҲКнинг Яқунловчи ҳужжатида (Хельсинки, 1975 й.) янада ривожлантирилган.

ХАЛҚАРО ҲУҚУҚ АСОСИЙ ПРИНЦИПЛАРИ ТИЗИМИ

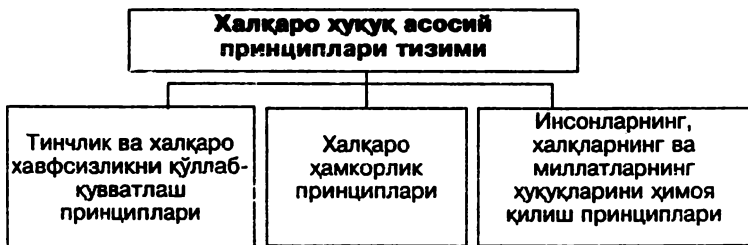

ТИНЧЛИК ВА ХАЛҚАРО ХАВФСИЗЛИКНИ ТАЪМИНЛАШНИНГ АСОСИЙ ПРИНЦИПЛАРИ

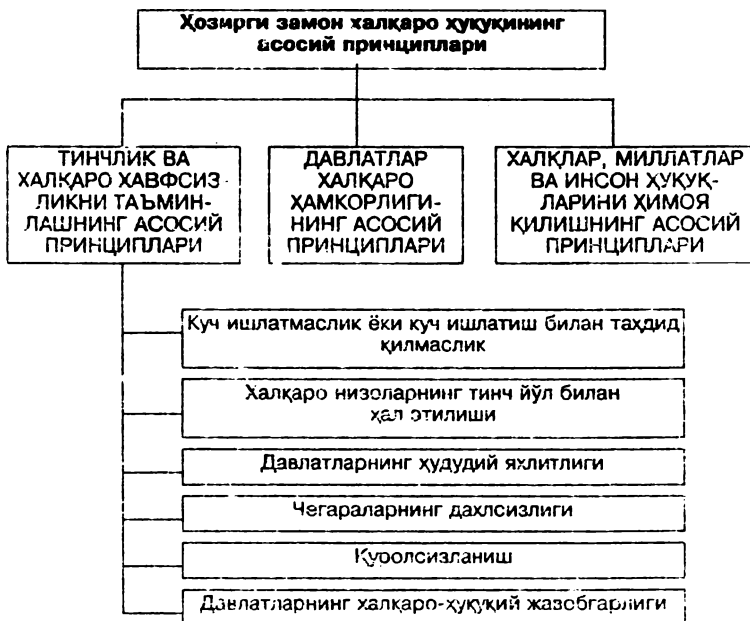

ИНСОН, ХАЛҚЛАР ВА МИЛЛАТЛАРНИНГ ХУҚУҚЛАРИНИ ҲИМОЯ ҚИЛИШНИНГ ПРИНЦИПЛАРИ

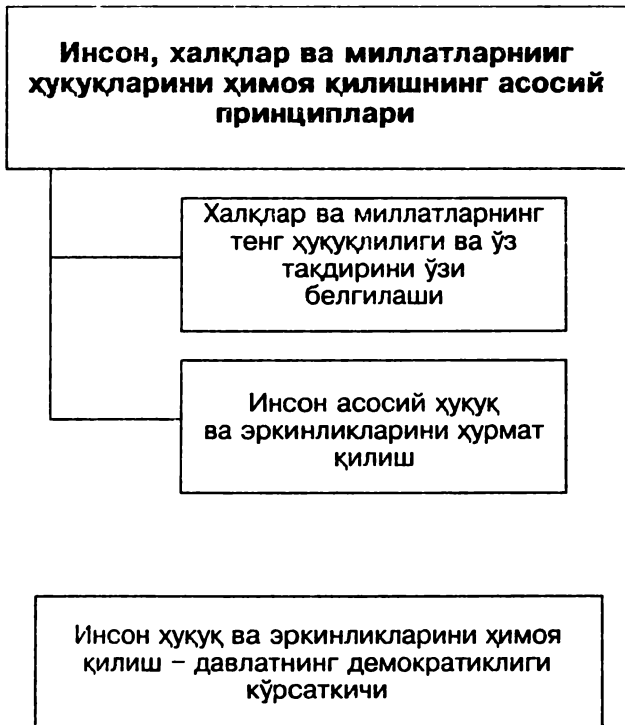

ДАВЛАТЛАР ХАЛҚАРО ҲАМКОРЛИГИНИНГ АСОСИЙ ПРИНЦИПЛАРИ

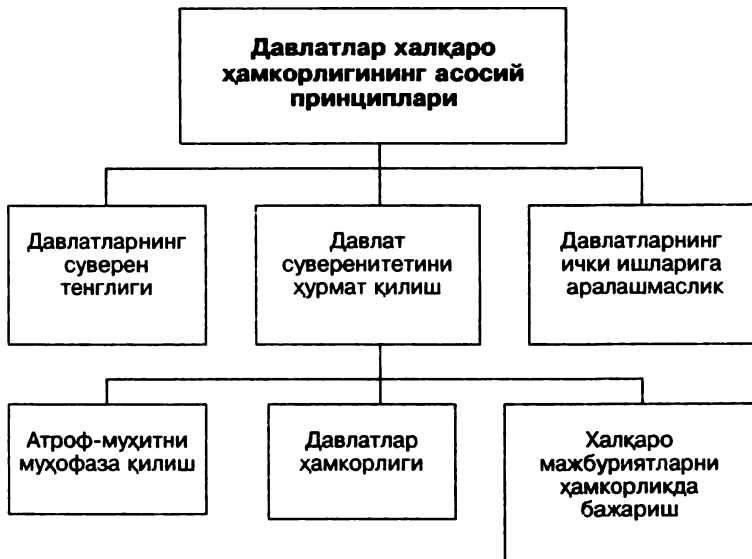

6-мавзу. ХАЛҚАРО ҲУҚУҚДА ҲУДУД ВА БОШҚА МАКОНЛАР



Ҳозирги замон халқаро ҳуқуқида ҳудуд сўзи орқали кенг маънода қуруқлик ва сув юзаси, ер ости ва ҳаво бўшлиғи билан бирга олганда бутун ер юзаси тушунилади.

Халқаро муносабатларда ҳудуднинг аҳамияти жуда катта, чунки у фақат макон бўлиб қолмай, балки алоҳида олганда ҳар бир давлатнинг ва умуман инсониятнинг яшаш муҳити ва мавжуд бўлишининг моддий базаси ҳисобланади.

Цивилизациянинг ривожланиши фақат қуруқликдаги макондан жадал фойдаланишгагина эмас, балки миллий ҳудудлардан ташқаридаги ҳаво бўшлиғининг очиқ денгизи, Арктика ва Антарктидадан, шунингдек космик фазодан, Ойдан ва бошқа осмон жисмларидан фойдаланишга олиб келди.

Буларнинг ўзлаштирилиши барча давлатлар ва халқларнинг умумий фойдаланишидаги ҳудудларнинг халқаро-ҳудудий режимини ҳосил қилувчи нормалар пайдо бўлишига олиб келди.

ХУДУД ТУРЛАРИ

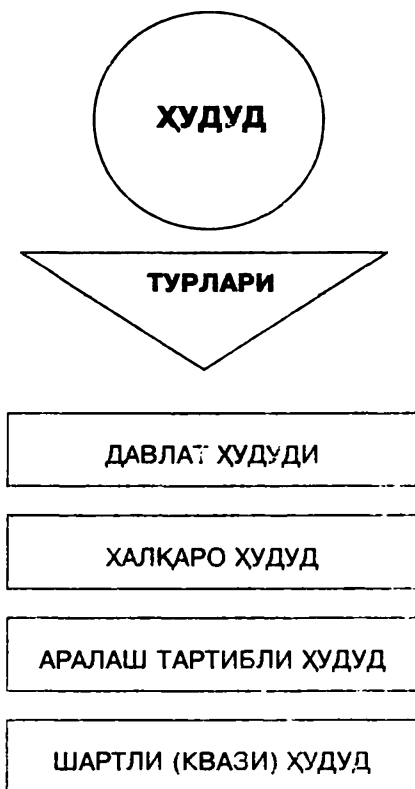

ДАВЛАТ СУВЕРЕНИТЕТИ ОСТИДАГИ ХУДУД



ДАВЛАТ ХУДУДИНИНГ ТАРКИБИЙ ҚИСМИ

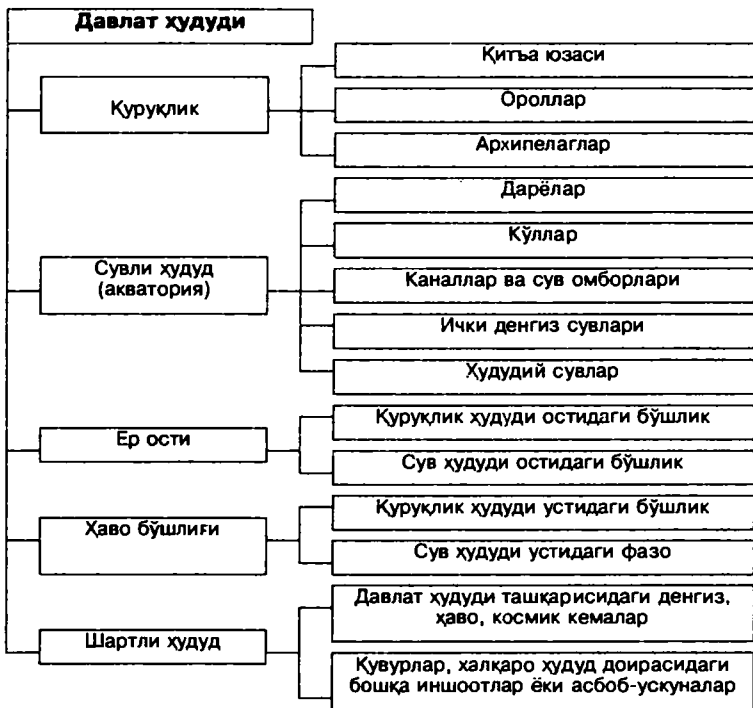

ДАВЛАТНИНГ ХУДУДИЙ УСТУНЛИГИ

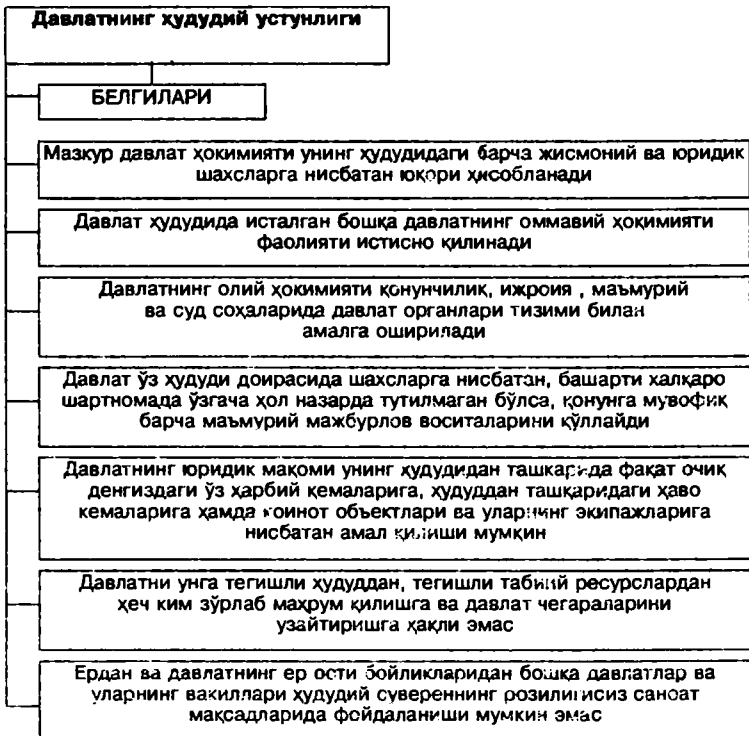

ХУДУДНИ УЗАЙТИРИШ УСУЛЛАРИ

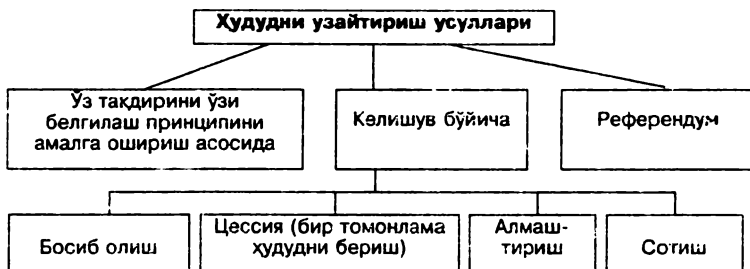

ДАВЛАТ ЧЕГАРАСИ, ТАСНИФИ, ТАРТИБИ

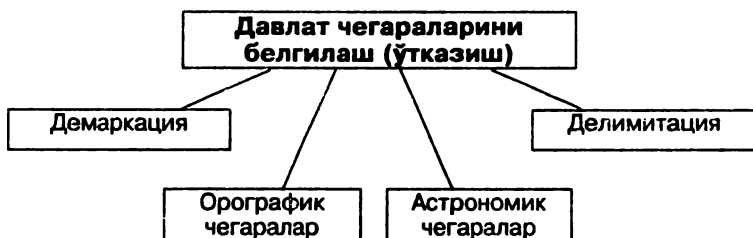
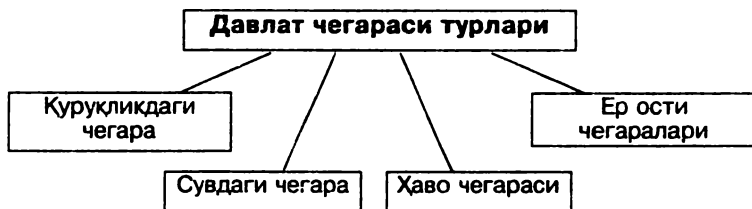

ХАЛҚАРО ХУДУДЛАР

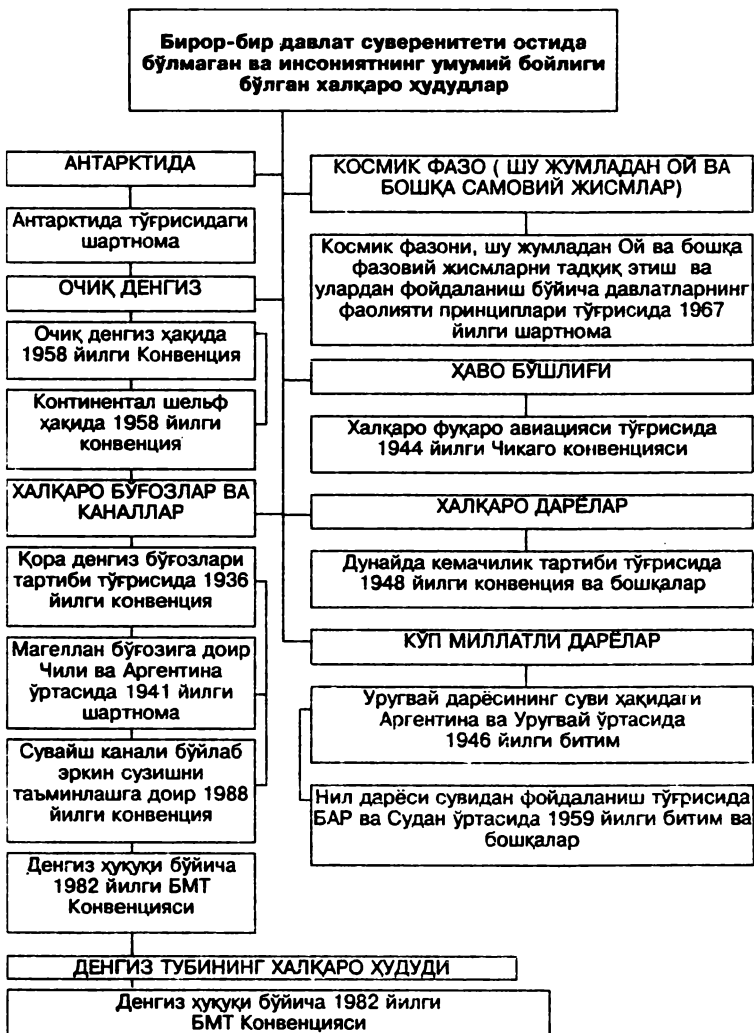

АРАЛАШ ТАРТИБЛИ ХУДУДЛАР



Тегишли давлатлар (Россия Федерацияси, АҚШ, Канада, Дания ва Норвегия) қирғоқларига туташиб кетувчи Арктика ҳудудлари ушбу мамлакатлар учун катта иқтисодий за стратегик аҳамиятга эга. Жумладан, Шимолий Муз океани соҳил денгизлари (орқали) Шимолий денгиз йўли – Россиянинг ички сув йўлларидадан ўтади, у ҳозирги пайтда хорижий кемаларнинг ўтиши учун очиқ (лоцман ўтказиши шарт) билан).

Антарктиданинг халқаро-ҳуқуқий тартиби 1959 йилги Антарктида тўғриси-даги шартнома, шунингдек, ушбу қитъанинг жонли ва минерал ресурсларига тегишли бўлган ббшқа шартномалар билан тартибга солинади.

Халқаро дарёлар – икки ёки ундан кўп давлат ҳудудидан оқиб ўтадиган ва уларга нисбатан тегишли халқаро шартномалар мавжуд бўлган дарёлардир. Уларнинг халқаро-ҳуқуқий тартиби манфаатдор давлатлар ўртасидаги шартномалар билан белгиланади.

АРКТИКА СОҲИЛЛАРИ



7-мавзу. ХАЛҚАРО ҲУҚУҚДА АҲОЛИ



ҲОЗИРГИ ЗАМОН ХАЛҚАРО ҲУҚУҚИДА АҲОЛИ

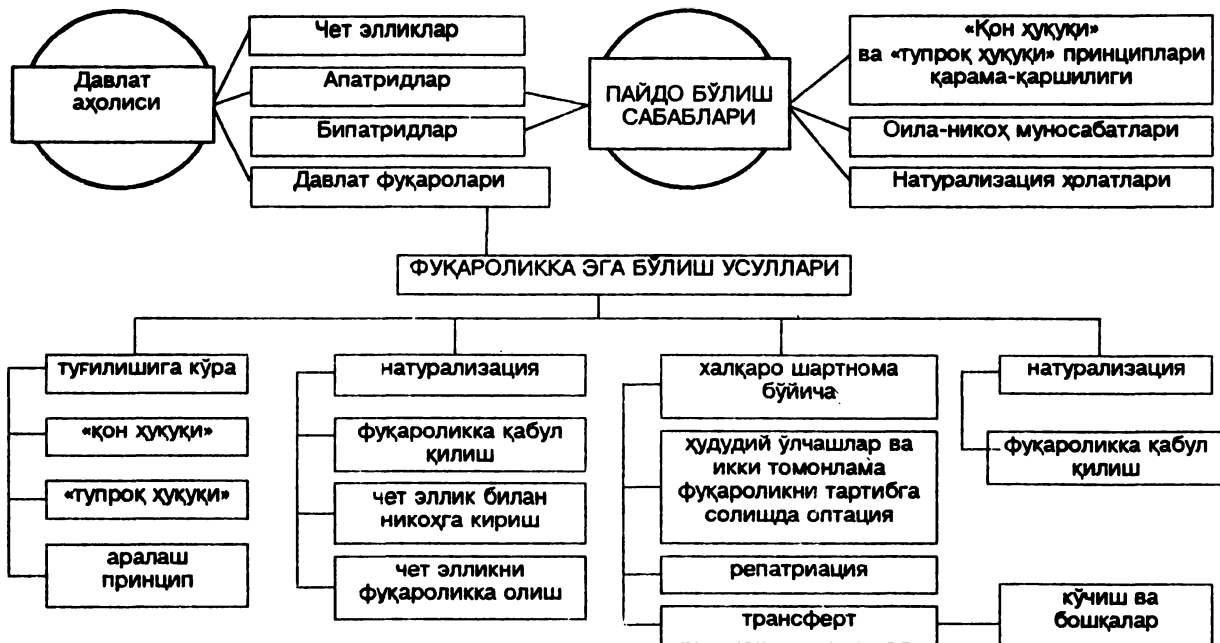

ЎЗБЕКИСТОН РЕСПУБЛИКАСИ ФУҚАРОЛИГИ

Ўзбекистон Республикаси фуқаролиги

ФУҚАРОЛИКНИ ОЛИШ

- Ўзбекистон Республикасида доимий яшовчи собиқ СССРнинг барча фуқарolari уни ган олишлари натижасида «Ўзбекистон Республикасининг фуқаролиги тўғрисида»-ги конун кучга кирган кунда («нол вариант»)
- Тугилган жойидан, Ўзбекистон Республикаси худидаги апатридлардан қатъи назар, Ўзбекистон Республикаси фуқарolarидан, номаълум ота-оналардан тугилганлар ва бошқалар
- Эр ёки хотини ёхуд ота-оналари Ўзбекистон Республикаси фуқароси ҳисобланган собиқ СССРнинг собиқ фуқарolarини, Ўзбекистон собиқ фуқарolarининг болаларини рўйхатдан ўтказиш тартиби
- Собиқ совет фуқаролигидан асоссиз равишда маҳрум этилган шахсларни фуқароликка қабул қилиш ёки фуқароликка тиклаш натижасида ва бошқалар

ФУҚАРОЛИКНИНГ ТЎХТАТИЛИШИ

- Рўйхатдан ўтказиш тартибида илтимосномага кўра Ўзбекистон Республикаси фуқаролигидан чиқиш оқибатида (ҳарбий хизматга чақириш ва жиноий жавобгарликка тортиш ҳолларидан ташқари)
- Қасддан қалбаки маълумотлар ва сохта ҳужжатлар тақдим этган шахсларни фуқароликка қабул қилиш тўғрисидаги қарор бекор қилиниши оқибатида
- Бола Ўзбекистон Республикаси фуқароси бўлмаганлар томонидан фарзандликка олинганда; агар ота-оналар, васийлар Ўзбекистон Республикаси фуқаролигидан чиқса, уларнинг болаларининг фуқаролиги ҳам ўзгаради
- Халқаро шартномаларда назарда тутилган асосларга кўра фуқароликни танлаш бўйича (оптация)

ҚОЧОҚЛАР ҲУҚУҚИ. ҚОЧОҚЛАР ВА КЎЧИРИЛГАН ШАХСЛАР

Қочоқ ҳуқуқи – бирор-бир шахсга муайян бир давлат томонидан сиёсий сабабларга кўра ўзи фуқаро бўлган мамлакатда таъқибдан яшириниш ёки доимий яшаш учун жойи берилиши, шунингдек ушбу шахсни бермаслик.

Қочоқлар – таъқибдан қочиб, миллати, диний эътиқоди, сиёсий эътиқодига кўра, ҳарбий ҳаракатлар ёки бошқа фавқулодда ҳолатлар туфайли ўзлари яшаган мамлакатни тарк этган фуқаролар.

Кўчирилган шахслар – Иккинчи жаҳон уруши даврида гитлерчилар ва уларнинг гумашталари томонидан босиб олинган ҳудудлардан турли ишларда фойдаланиш учун зўрлаб олиб кетилган шахслар.

Мажбурий кўчирилганлар – зўрлик ёки хавф-хатар оқибатида давлат чегараси доирасида доимий яшаш жойини тарк этишга мажбур бўлган шахслар.

8-мавзу. ХАЛҚАРО-ҲУҚУҚИЙ ЖАВОБГАРЛИК



Халқаро-ҳуқуқий жавобгарлик – халқаро ҳуқуқ нормалари ва ўз халқаро мажбуриятларини бузган халқаро ҳуқуқ субъектлари учун бошланадиган юридик оқибатлардир. Айни вақтда у халқаро-ҳуқуқий нормаларга риоя қилишни ва етказилган зарарни қоплашни таъминлашнинг юридик воситаларидан биридир.

Жиноятчиликка қарши кураш ҳар бир давлатнинг ички ваколатига киради, бироқ халқаро тусдаги жиноятларнинг кўпига нисбатан бошқа давлат ҳудудида бекиниб юрган жиноятчиларни ушпаш, ўғриланган мол-мулкни қайтариш ва бутун халқаро ҳамжамият миқёсида уюшган жиноятчиликка қарши курашда умумий чора-тадбирларни ишлаб чиқиш учун барча давлатларнинг ҳаракатларини мувофиқлаштириш талаб қилинади. Давлатларнинг бир-бирига ҳуқуқий ёрдами ва Интерпол фаолияти бу соҳада муҳим роль ўйнайди.

ХАЛҚАРО-ҲУҚУҚИЙ ЖАВОБГАРЛИК ТУШУНЧАСИ ВА УНИНГ ПАЙДО БЎЛИШ АСОСЛАРИ

Жавобгарлик – халқаро ҳуқуқ субъектининг ўзи томонидан бошқа халқаро ҳуқуқ субъектига ҳуқуқбузарлик натижасида етказган зарарини тугатиш мажбурияти ёки фаолият натижасида етказилган моддий зарарни қоплаш мажбурияти (агар бу халқаро шартномада махсус назарда тутилган бўлса)

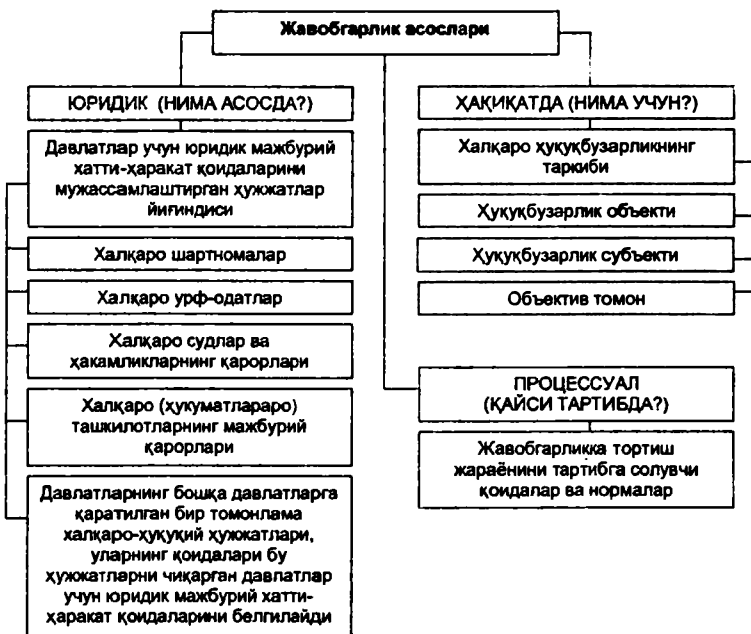

ДАВЛАТЛАР ЖАВОБГАРЛИГИНИНГ ПАЙДО БЎЛИШ АСОСЛАРИ

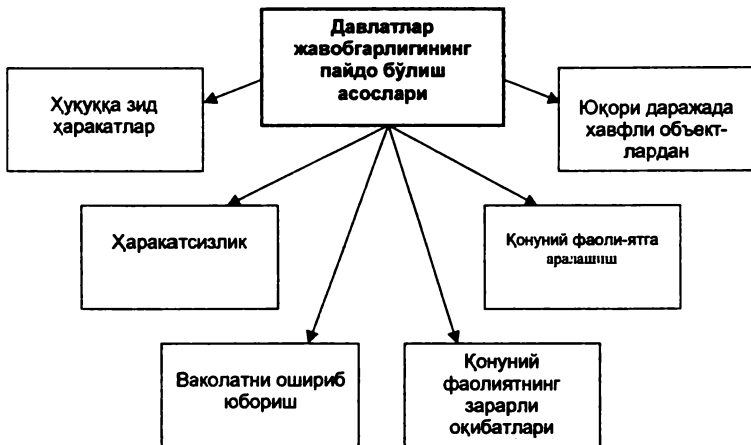

ХАЛҚАРО ҲУҚУҚБУЗАРЛИК

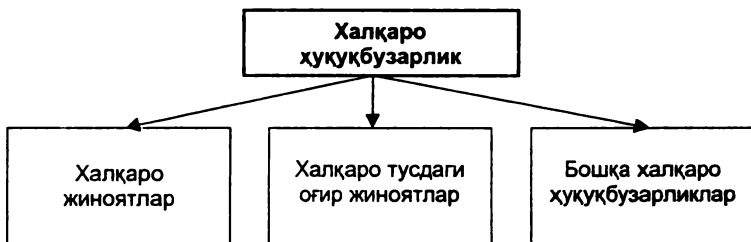

ХАЛҚАРО ҲУҚУҚБУЗАРЛИК ЭЛЕМЕНТЛАРИ



ХАЛҚАРО-ҲУҚУҚИЙ ЖАВОБГАРЛИК ТУРЛАРИ ВА ШАКЛЛАРИ

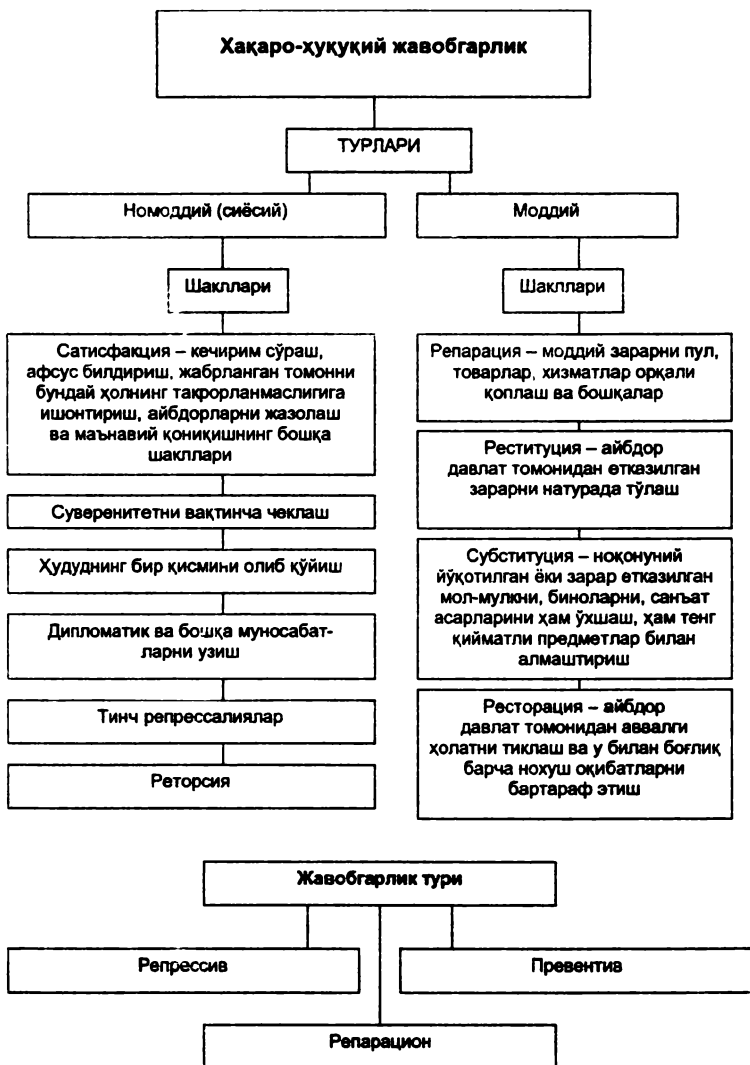

ХАЛҚАРО ҲУҚУҚДА ЖАВОБГАРЛИК СУБЪЕКТЛАРИ

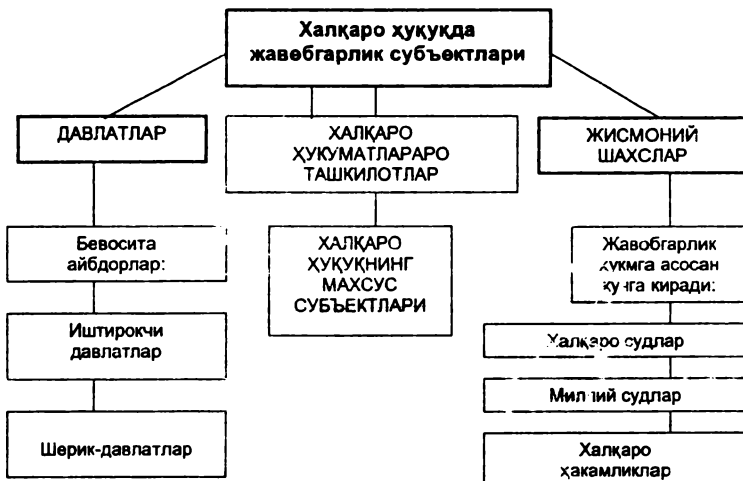

ХАЛҚАРО ТУСДАГИ ЖИНОЯТЛАР

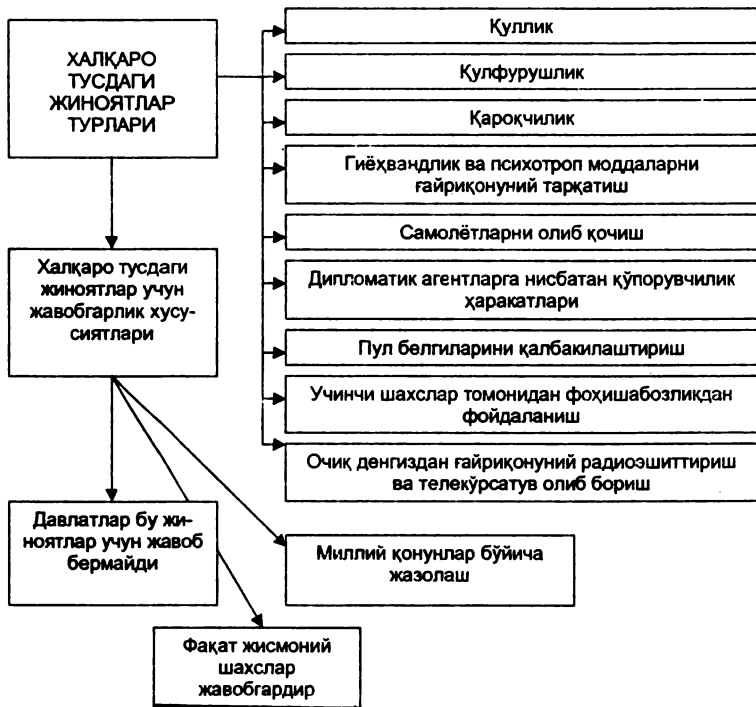

ХАЛҚАРО ЖИНОЯТЛАР



ТИНЧЛИК ВА ИНСОНИЯТ ХАВФСИЗЛИГИГА ҚАРШИ ЖИНОЯТЛАР КОДЕКСИ ЛОЙИҲАСИ (1991 ЙИЛ)

78

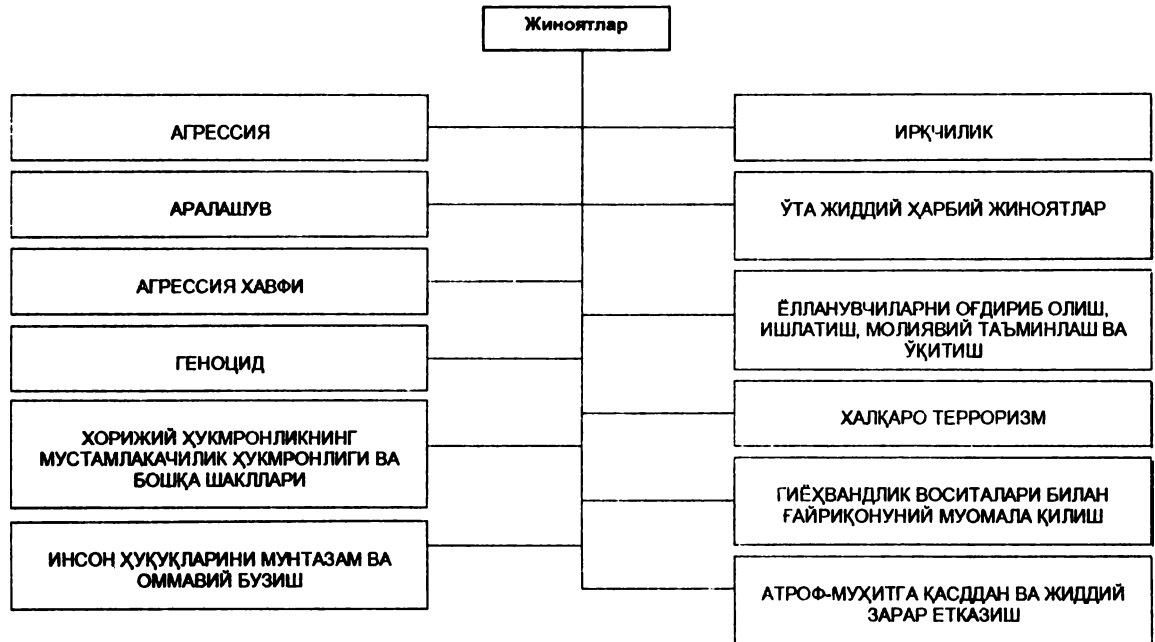

ХАЛҚАРО-ҲУҚУҚИЙ САНКЦИЯЛАРНИНГ ТУРЛАРИ ВА ШАКЛЛАРИ

Санкциялар – халқаро ҳуқуқ субъектлари томонидан ҳуқуқбузарликка жавоб сифатида унинг олдини олиш, бузилган ҳуқуқларни тиклаш ва айбдорнинг жавобгарлигини таъминлаш учун қўлланиладиган мажбурий чора-тадбирлардир

Санкциянинг жавобгарликдан фарқи:

- 1) санкциялар – жабрланувчининг ҳаракатидир;
- 2) санкциялар жабрланувчининг ҳуқуқи ҳисобланади;
- 3) санкциялар жабрланувчининг хоҳишига кўра қўлланилади;
- 4) бош мақсад – ҳуқуқбузарни жавоб беришга мажбур қилишдир;
- 5) санкциялар куч, зўравонлик элементларини ўз ичига олади

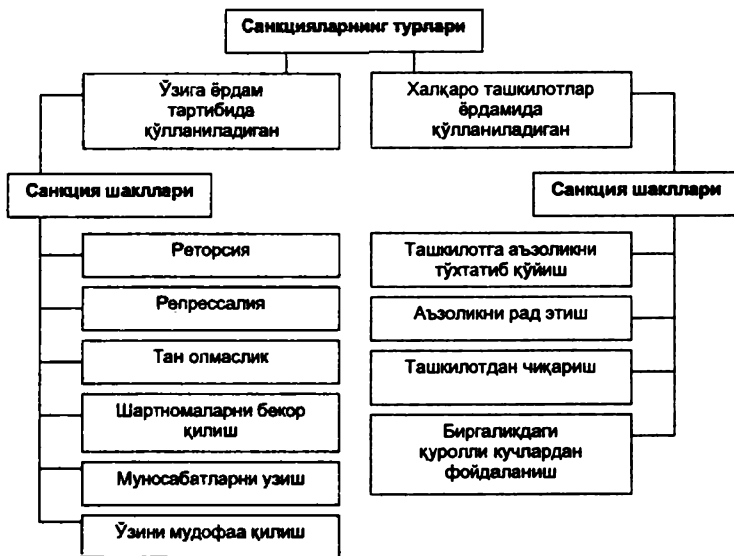

Махсус қисм

**ҲАЛҚАРО ҲУҚУҚНИНГ АСОСИЙ
СОҲАЛАРИ**

9-мавзу. ХАЛҚАРО ШАРТНОМАЛАР ҲУҚУҚИ

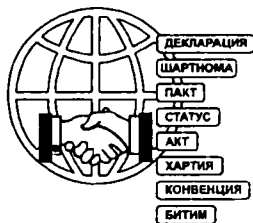

Халқаро шартномалар ҳуқуқи – халқаро ҳуқуқнинг қадимий тармоғи. Халқаро шартномалар ҳуқуқини расмий кодификация қилишга биринчи уриниш Миллатлар Лигаси доирасида амалга оширилди ва бу уриниш 1928 йилда Халқаро шартномалар тўғрисидаги Америкалараро конвенция имзоланиши билан яқунланди. 1969 йилда халқаро шартномалар тўғрисидаги Вена конвенцияси имзоланди, унинг базасида 1986 йили давлатлар ва халқаро ташкилотлар ўртасида халқаро шартномалар ҳуқуқи тўғрисидаги Вена конвенцияси қабул қилинди.

1978 йилдаги шартномаларга нисбатан давлатнинг ҳуқуқий ворисийлиги тўғрисидаги Вена конвенцияси ва 1983 йилда давлат мулкига, давлат архивларига ва давлат қарзларига (ҳали кучга киргани йўқ) нисбатан давлатнинг ҳуқуқий ворисийлиги тўғрисидаги Вена конвенцияси халқаро шартномалар ҳуқуқини келгусида кодификациялашнинг муҳим босқичи бўлди.

Халқаро шартномалар ҳуқуқи – давлатлар ва халқаро ҳуқуқ бошқа субъектларининг халқаро шартномаларини тузиш, уларнинг амал қилиши ва ҳаракатдан тўхташи бўйича муносабатларини тартибга солиб турувчи халқаро ҳуқуқий нормалар йиғиндисидан иборат ҳуқуқ тармоғи.

ХАЛҚАРО ШАРТНОМАНИНГ ТУЗИЛИШИ



ХАЛҚАРО ШАРТНОМАНИНГ ТУРЛАРИ

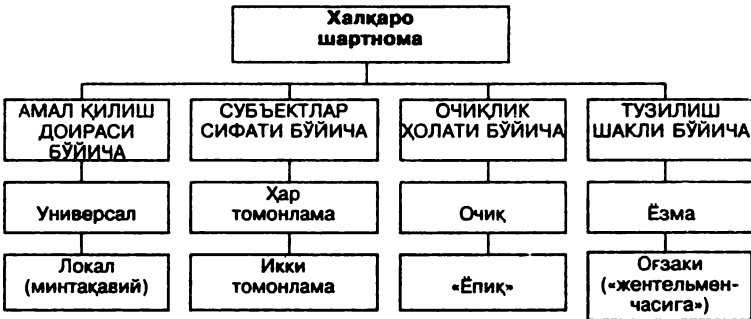

ШАРТНОМАЛАР ВА БИТИМЛАРНИНГ МАЗМУНИ БЎЙИЧА КЛАССИФИКАЦИЯСИ



ХАЛҚАРО ШАРТНОМА ТУЗИШ ТАРТИБИ

Халқаро шартнома – маъкур битим битта ҳужжатда ёки бир-бири билан ўзаро боғланган бир нечта ҳужжатларда бўлишидан, шунингдек, номланишидан катъи назар, хорижий давлат (давлатлар) ва (ёки) халқаро ташкилот (ташкилотлар) билан ёзма ёки оғзаки усулда тузилган халқаро битим

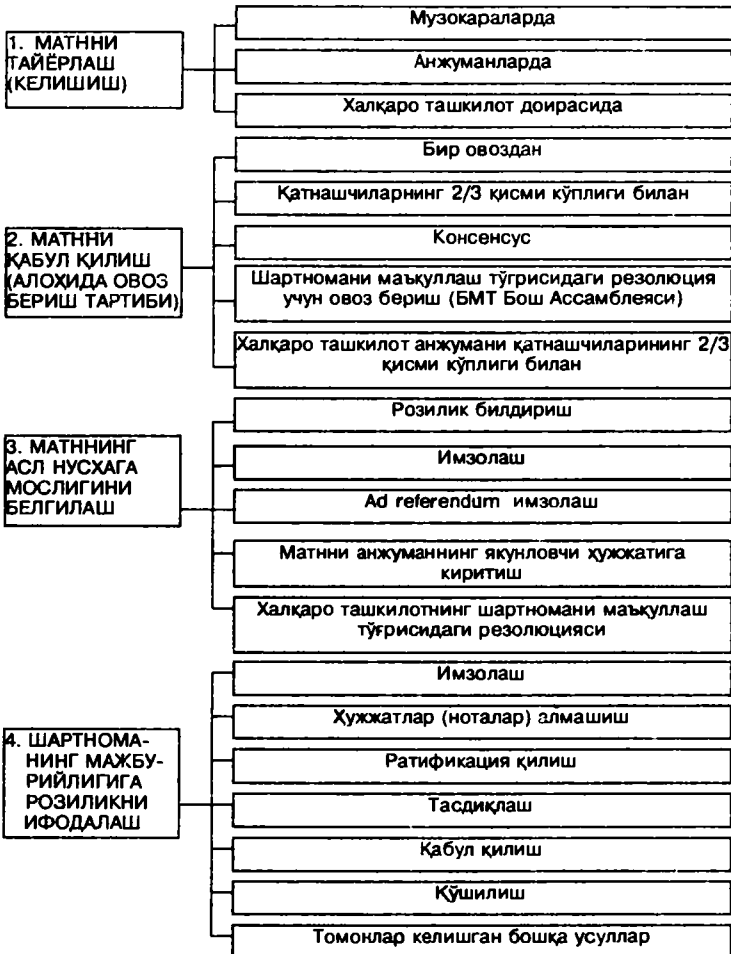

ХАЛҚАРО ШАРТНОМА ТУЗИШНИНГ АСОСИЙ БОСҚИЧЛАРИ

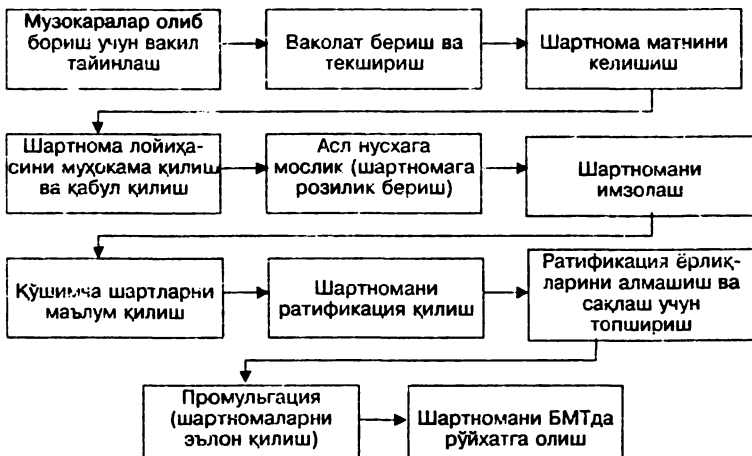

ХАЛҚАРО ШАРТНОМАНИНГ ТУЗИЛИШИ

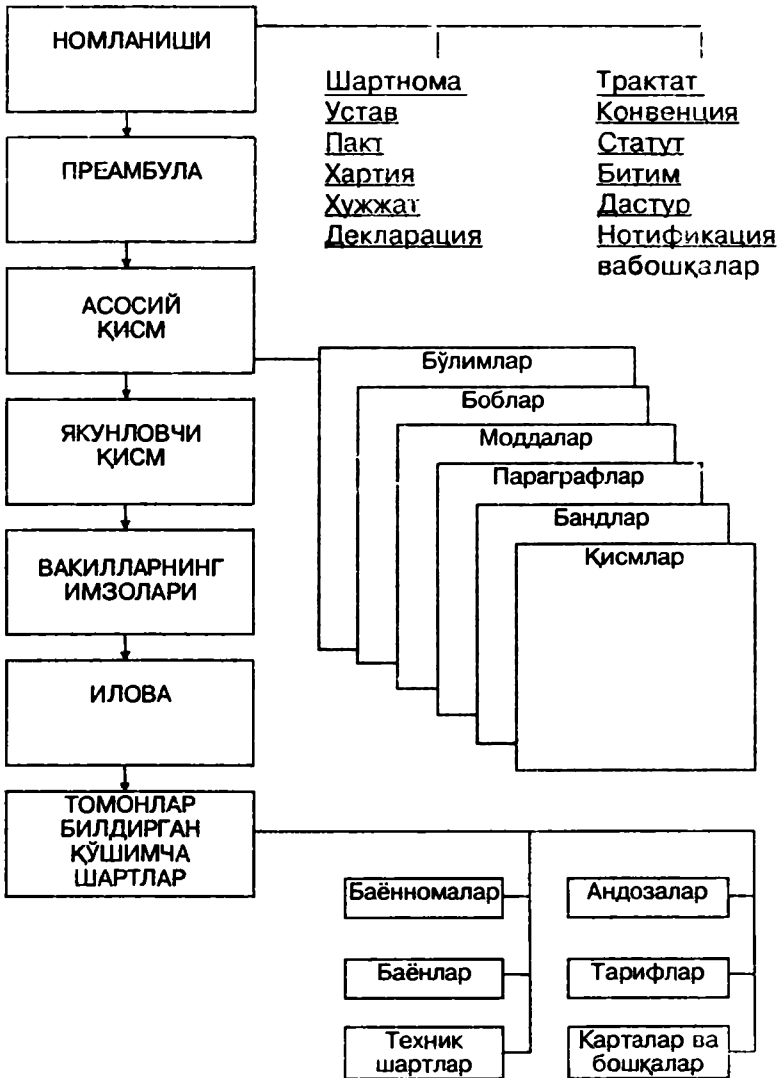

ХАЛҚАРО ШАРТНОМАЛАРНИНГ КУЧГА КИРИШИ

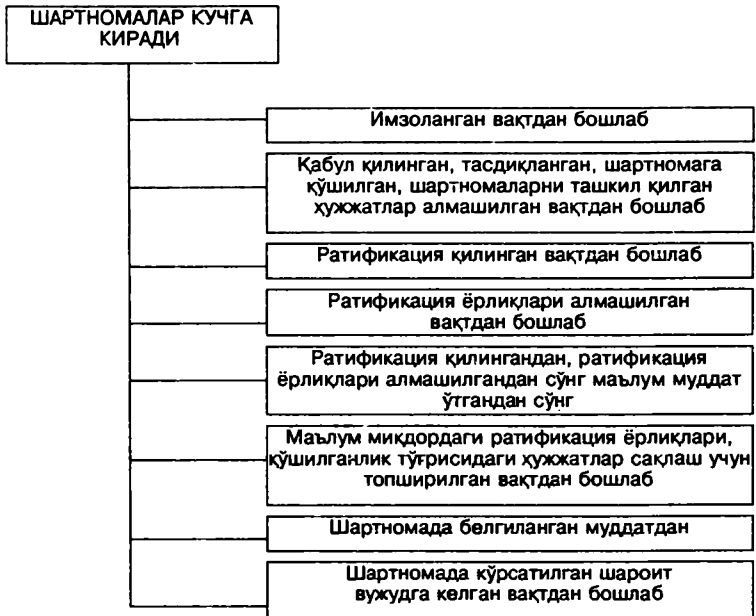

ШАРТНОМАЛАРНИНГ АМАЛ ҚИЛМАСЛИГИ АСОСЛАРИ ВА ОҚИБАТЛАРИ

(1969 йилдаги халқаро шартномалар ҳуқуқи тўғрисидаги Вена конвенцияси бўйича)

Шартномалар амал қилишининг презумпцияси халқаро ҳуқуқдаги асосий презумпциялардан биридир.

Амал қилмаслиги асоси – шартнома ўз кучини йўқотишга (юридик кучга эга бўлмайдиган) олиб келган вазият.

Амал қилмаслиги оқибати – шартнома амал қилмайдиган ҳолда келиб чиқадиган натижалар.

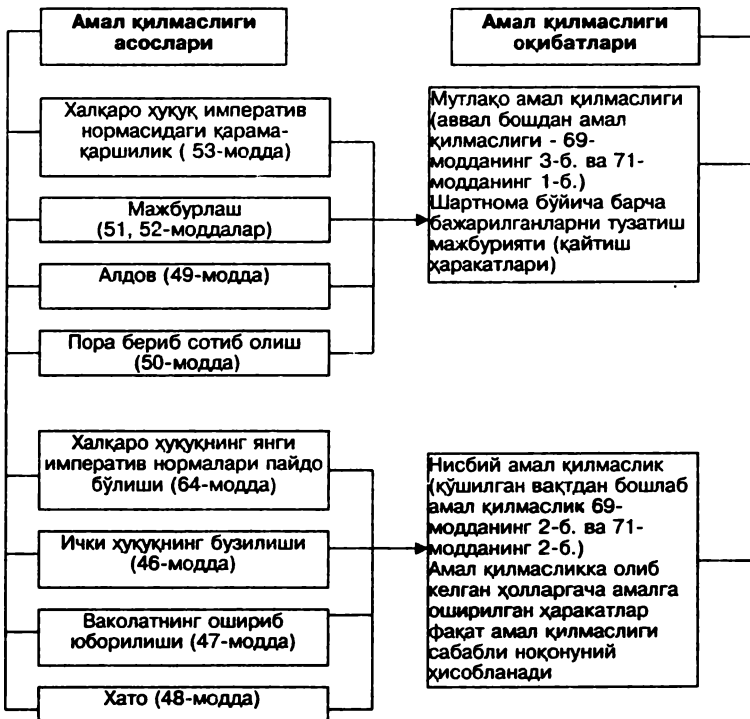

ХАЛҚАРО ШАРТНОМАЛАРНИНГ АМАЛ ҚИЛИШИ ВА АМАЛ ҚИЛМАСЛИГИ ШАРТЛАРИ

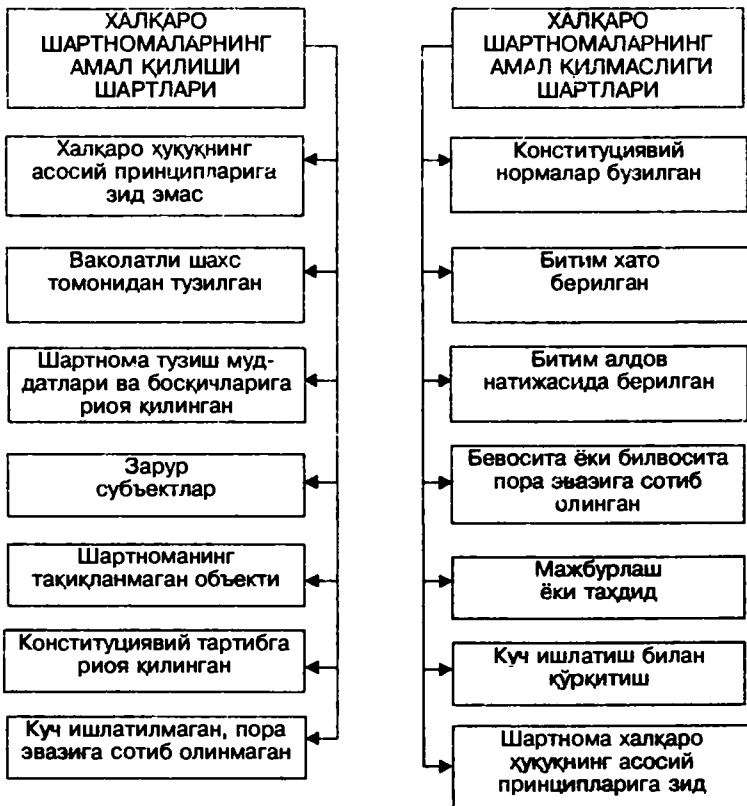

ХАЛҚАРО ШАРТНОМАЛАРНИНГ ТЎХТАТИЛИШИ АСОСЛАРИ

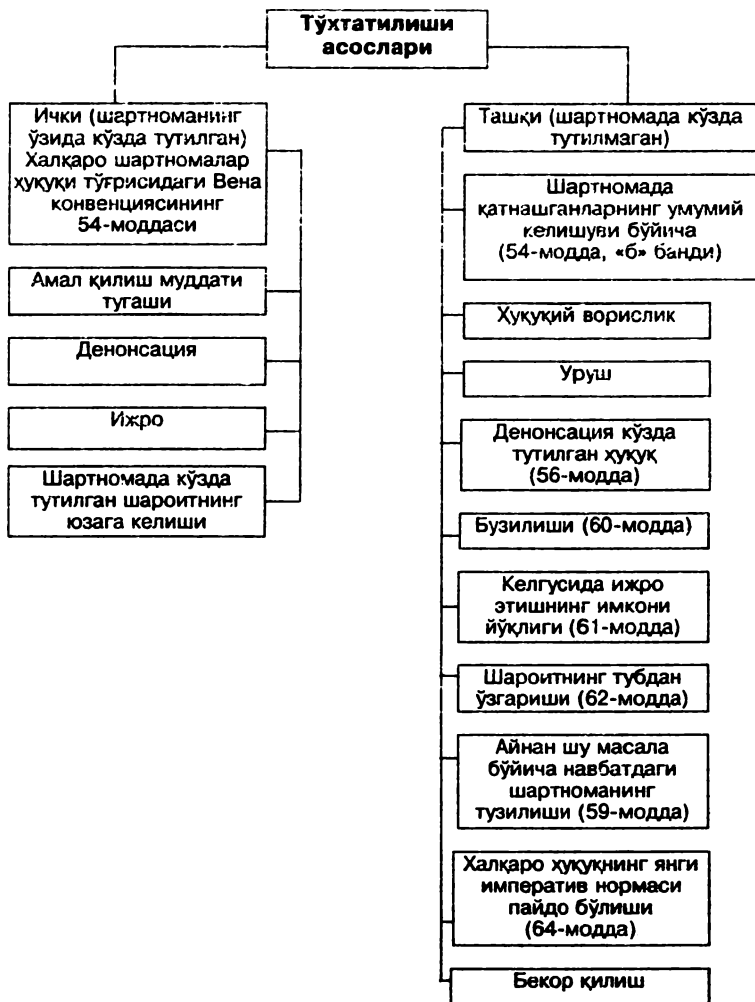

ШАРТНОМАЛАРНИНГ АМАЛ ҚИЛИШ МУДДАТЛАРИ ВА УЛАРНИНГ ТЎХТАТИЛИШИ ШАРТЛАРИ

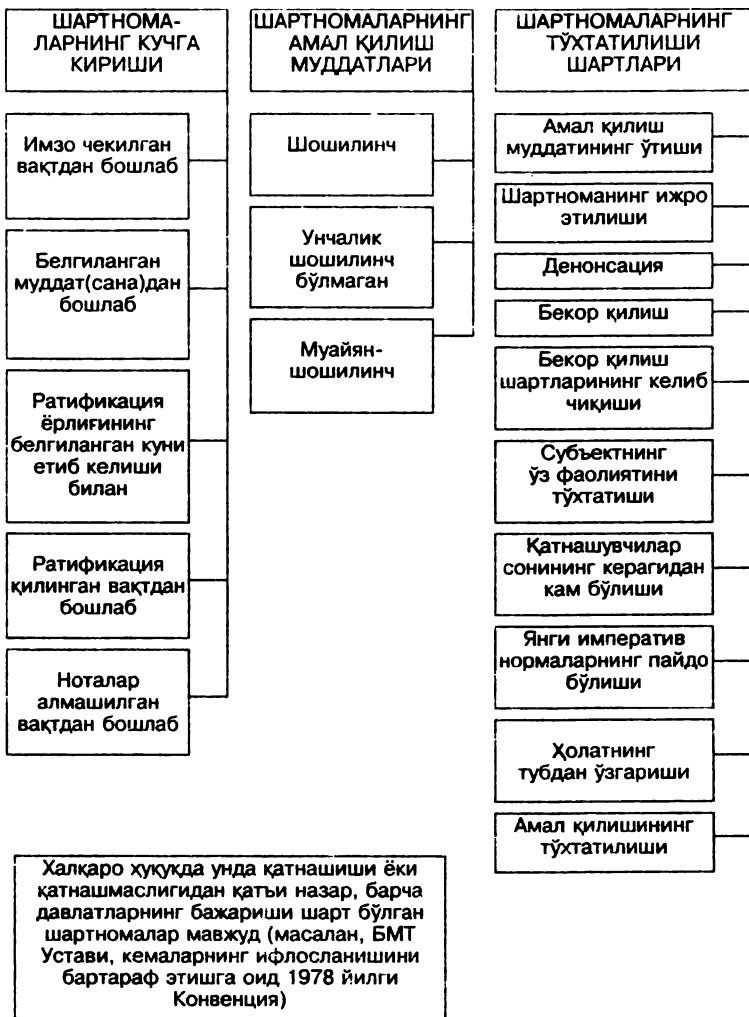

РАТИФИКАЦИЯ ҚИЛИШ КЕРАК БЎЛГАН ХАЛҚАРО ШАРТНОМАЛАР

Ўзбекистон Республикасида халқаро шартномаларни Олий Мажлис ратификация қилади. Халқаро шартномаларнинг ратификация (ва денонсация) қилинганлиги тўғрисидаги Қонунлар Президент томонидан имзоланади ва эълон қилинади

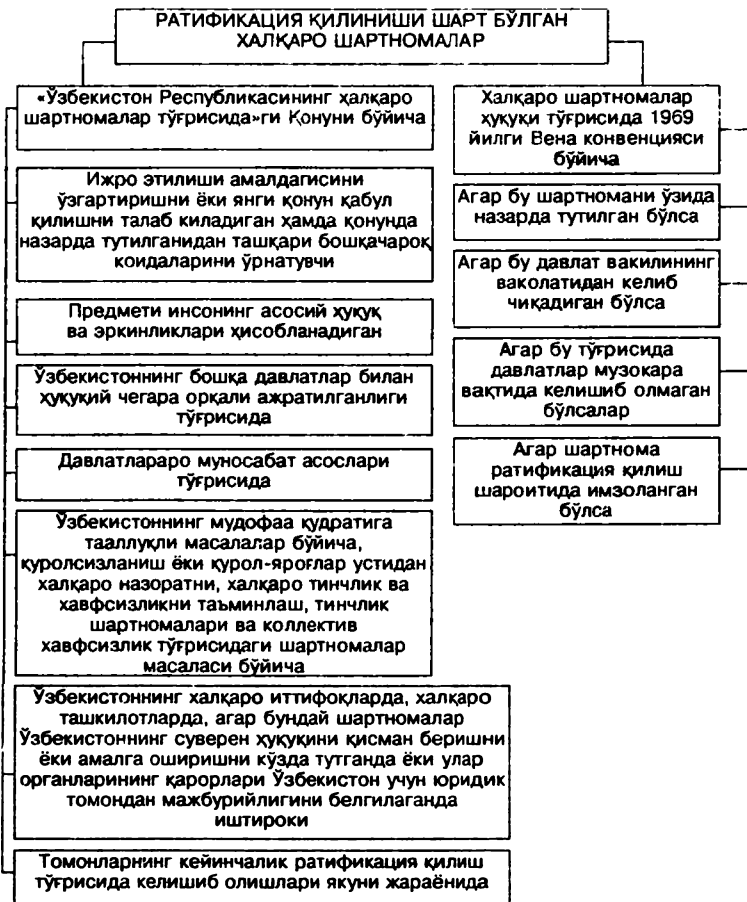

1

10-мавзу. ДИПЛОМАТИК ВА КОНСУЛЛИК ҲУҚУҚИ



Дипломатик ва консуллик ҳуқуқи – дипломатик вакиллар фаолиятини ташкил этиш, дипломатлар ва консулларни тайинлаш ва чақириб олиш, уларнинг вазифаларини ва имтиёзларини белгилаш қоидаларини тартибга солишга оид ҳуқуқий нормалар йиғиндисидан иборат халқаро ҳуқуқнинг энг қадимий тармоқларидан бири.

Ҳуқуқнинг бу тармоғи ҳозирги замон дипломатик ва консуллик ҳуқуқларининг асосий нормалари кодификация қилинган 1961 йилги дипломатик элоқалар ва 1963 йилги консуллик алоқалари тўғрисидаги муҳим Вена конвенцияларига асосланади.

Бу конвенциялардан ташқари бошқалари ҳам бор.

Улар:

Давлатнинг халқаро ташкилотлар билан универсал характердаги муносабатларида ваколатхоналар тўғрисида 1975 йилги Вена конвенцияси.

Имтиёзлар ва дахлсизлик (иммунитет) тўғрисидаги 1946 йилги БМТ конвенцияси.

Ихтисослаштирилган муассасаларнинг имтиёзлари ва дахлсизликлари тўғрисидаги 1947 йилги БМТ конвенцияси.

Давлатлараро иқтисодий ташкилотларнинг ҳуқуқий мақоми, имтиёзлари ва дахлсизликлари тўғрисидаги 1980 йилги конвенция.

Халқаро муносабатлар тажрибасига кўра халқаро ҳимоядан фойдаланувчи, жумладан, дипломатик агентларга қарши жиноятларнинг олдини олиш ва жазолаш тўғрисидаги 1973 йилги конвенция ва бошқалардир.

Халқаро алоқалар амалиётида халқаро урф-одатлар катта роль ўйнайди.

ТАШҚИ АЛОҚАЛАР ҲУҚУҚИ

Ташқи алоқалар ҳуқуқи – давлатлараро расмий муносабатларни ўрнатиш ва амалга ошириш қоидаларини тартибга солувчи халқаро нормалар тизимидан иборат ҳозирги замон халқаро ҳуқуқ тармоғи

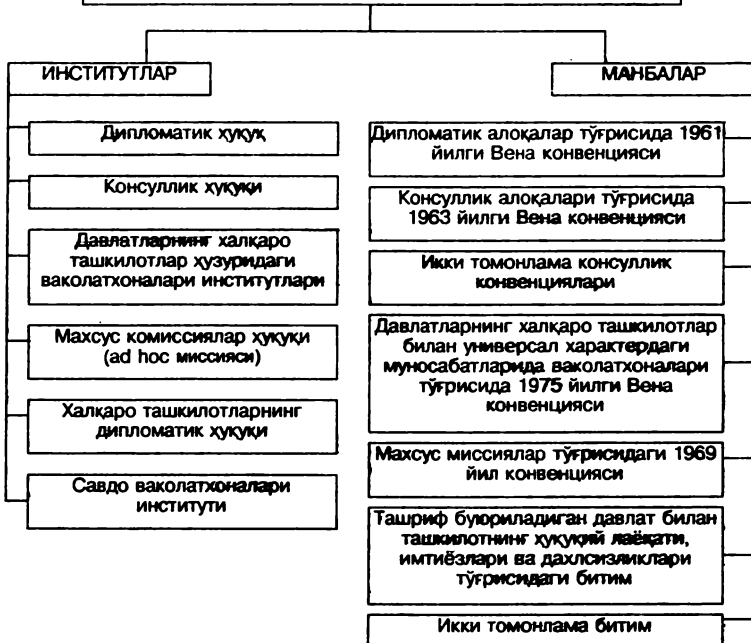

ДИПЛОМАТИК ВАКОЛАТХОНАЛАРНИНГ АСОСИЙ ФУНКЦИЯЛАРИ



ДИПЛОМАТИК ВАКОЛАТХОНА БОШЛИҒИНИНГ ТАЙИНЛАНИШИ ВА ФАОЛИЯТИНИНГ ТЎХТАТИЛИШИ



ДИПЛОМАТИК ВАКОЛАТХОНА ТУЗИЛИШИ

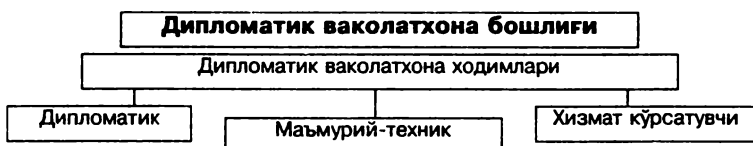

ДИПЛОМАТИК ВАКИЛЛАРНИНГ КЛАССИ ВА ДАРАЖАСИ

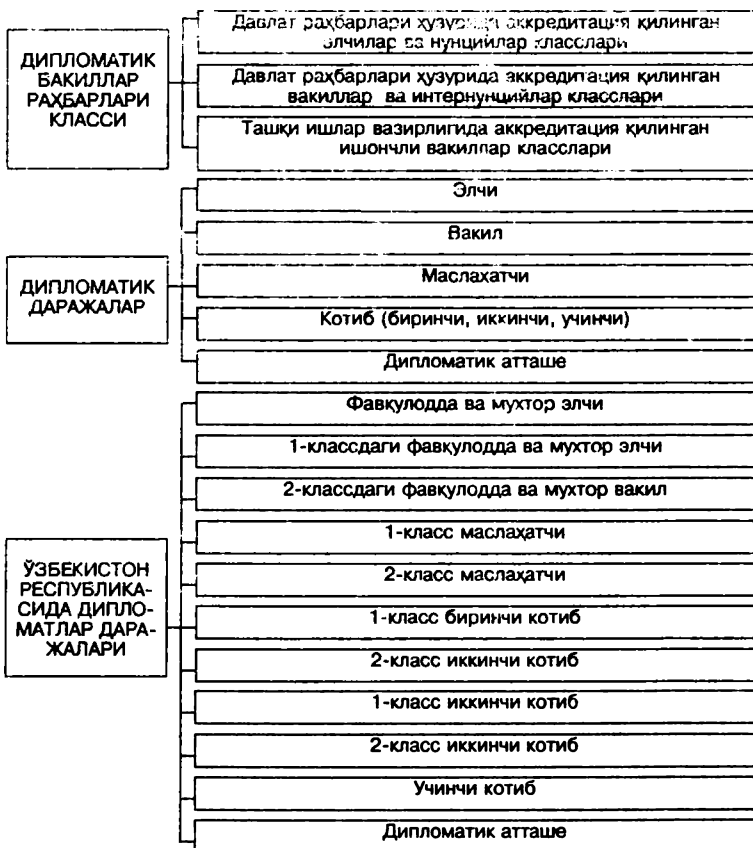

ДИПЛОМАТИК ВАКИЛ МИССИЯСИ ТУГАЙДИГАН ҲОЛАТЛАР



ДАВЛАТЛАРНИНГ ТАШҚИ АЛОҚАЛАР ОРГАНЛАРИ

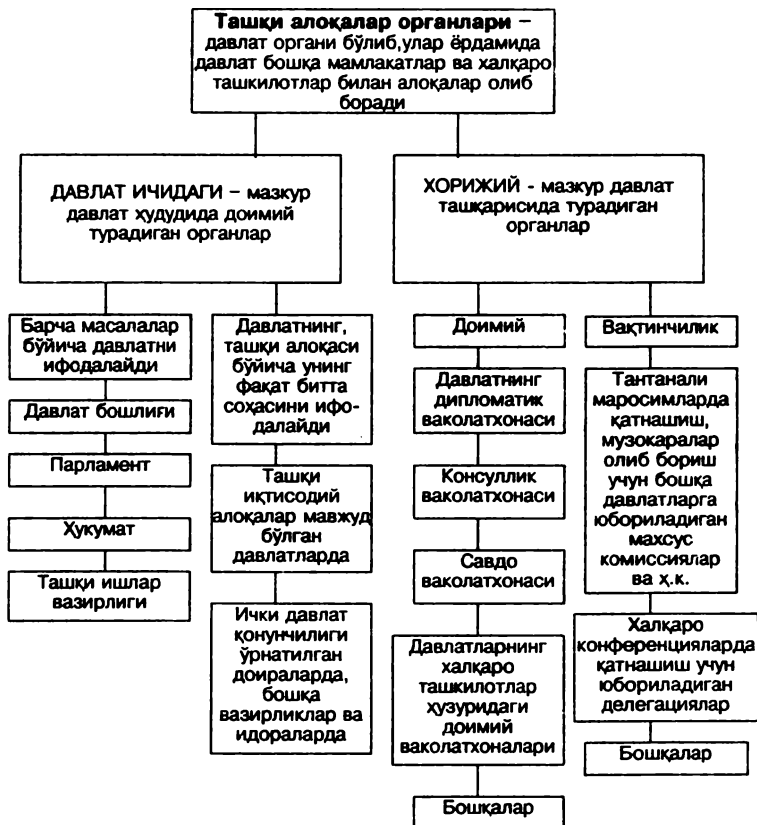

**ЎЗБЕКИСТОН РЕСПУБЛИКАСИ ТАШҚИ
ИШЛАР ВАЗИРЛИГИНИНГ
ХОРИЖДАГИ ВА МАМЛАКАТ ИЧИДАГИ
ВАКОЛАТХОНАСИ**

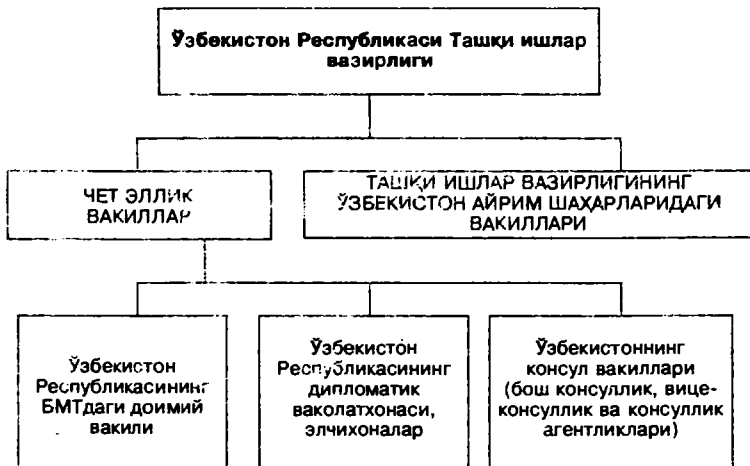

КОНСУЛЛИК ВАКОЛАТХОНАСИ

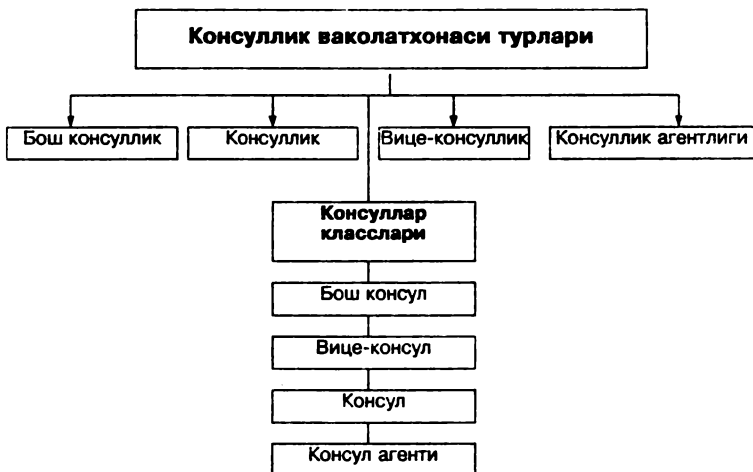

Консуллик алоқалари тўғрисидаги 1963 йилги Конвенция давлатларнинг консуллик алоқаларига оид барча масалаларни тартибга солади.

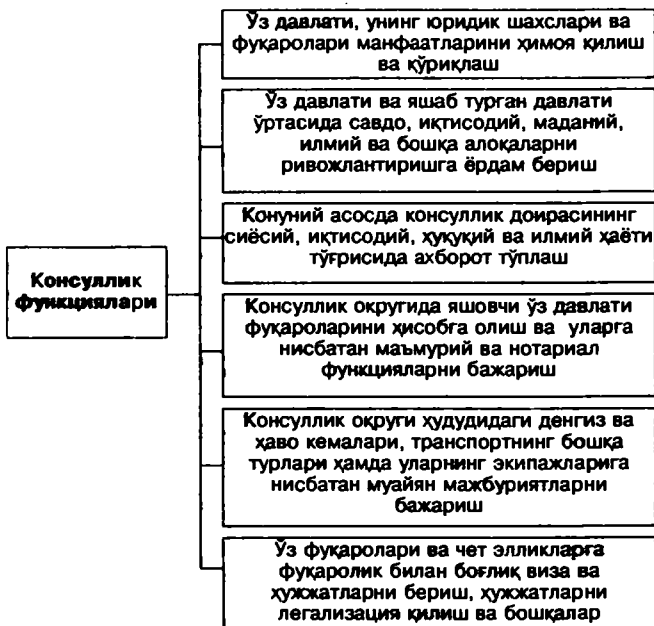

ДИПЛОМАТИК ИМТИЁЗЛАР ВА ИММУНИТЕТЛАР ОБЪЕКТЛАРИ

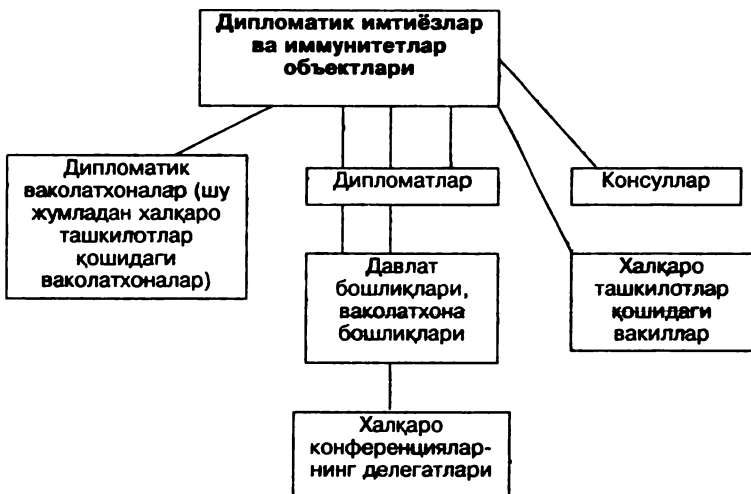

ДИПЛОМАТИК ДАХЛСИЗЛИК ВА ИМТИЁЗЛАР



САВДО ВАКОЛАТХОНАСИ

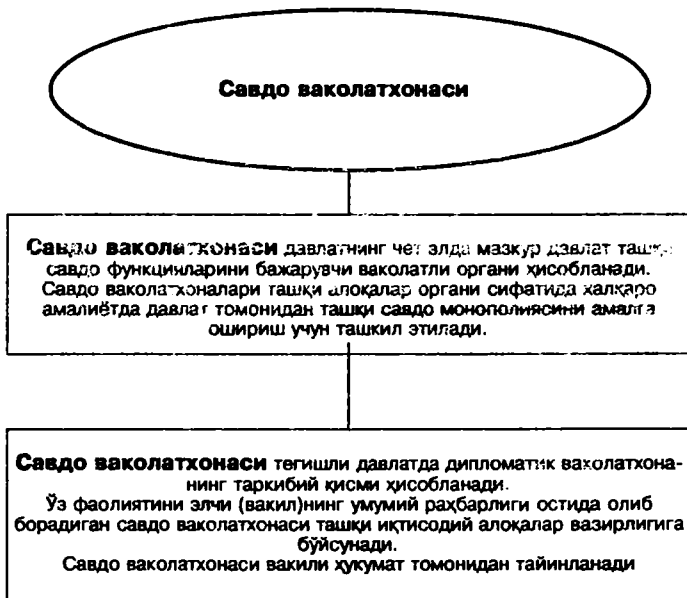

ЎЗБЕКИСТОН РЕСПУБЛИКАСИНING ЧЕТ ЭЛДАГИ САВДО ВАКОЛАТХОНАЛАРИ ФУНКЦИЯЛАРИ

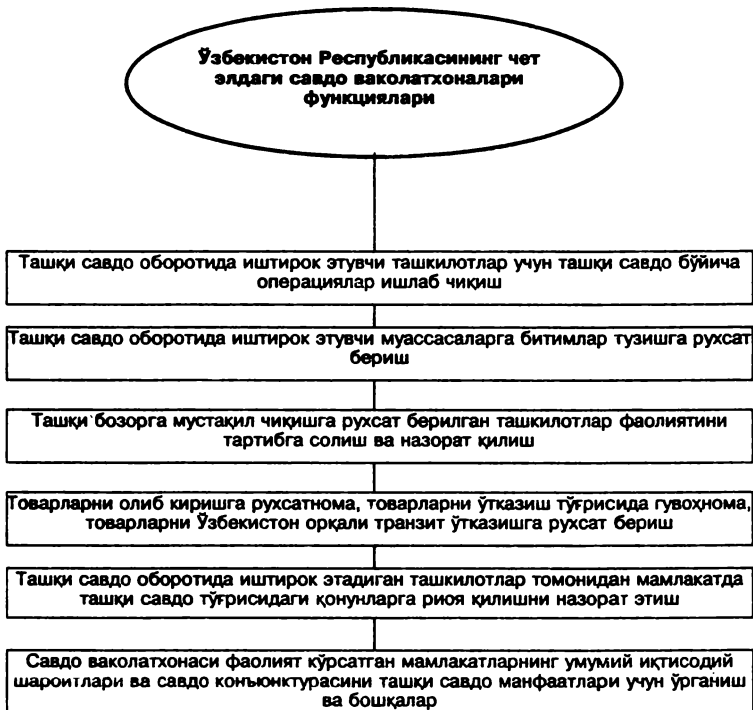

РАСМИЙ ХАТ ТУЗИЛИШНИНГ АСОСИЙ ЭЛЕМЕНТЛАРИ

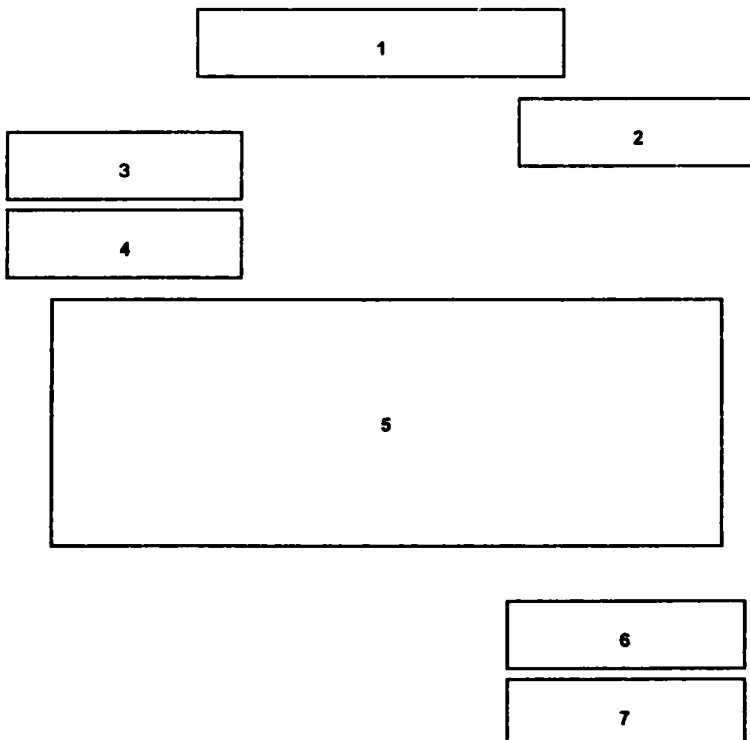

1. Жўнатувчининг исми.
2. Хат ёзилган сана.
3. Уни оловчининг манзили.
4. Хат бошида қилинадиган мурожаат.
5. Хатнинг асосий матни.
6. Хушмуомалаликнинг якуний формуласи.
7. Имзо.

ЧЕТ ЭЛ ДЕЛЕГАЦИЯСИ РАҲБАРИНИ КУТИБ ОЛИШ (КУЗАТИШ) ВАҚТИДА АВТОМОБИЛГА ЎТҚАЗИШ

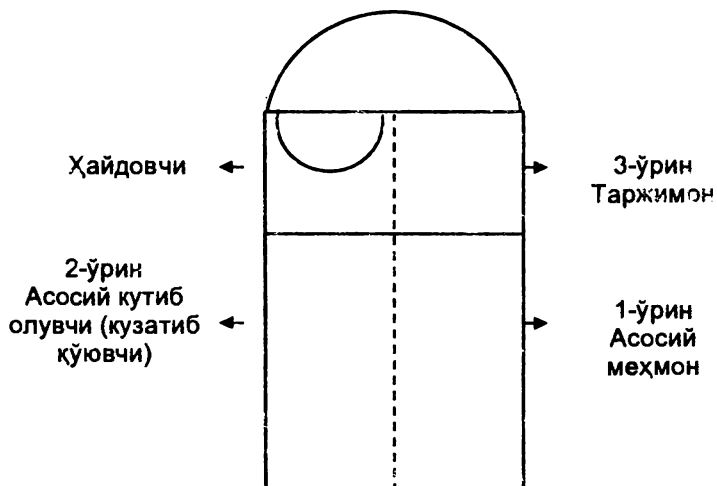

Шунингдек айрим расмий (дастурда кўзда тутилган) маросимларда; гулчамбар қўйиш ва ҳоказоларда фойдаланилади

ДЕЛЕГАЦИЯНИНГ МУЗОКАРА СТОЛИ АТРОФИДА ЖОЙЛАШТИРИЛИШИ

1-вариант: делегация бошлиқлари – столнинг бошида.

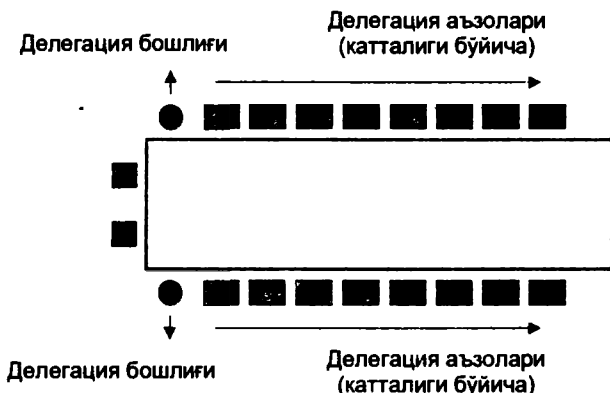

2-вариант: делегация бошлиқлари – столнинг бошида.

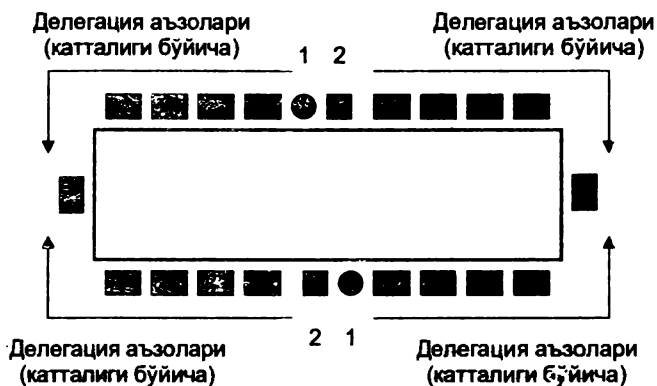





1 – делегация бошлиғи

2 – таржимон

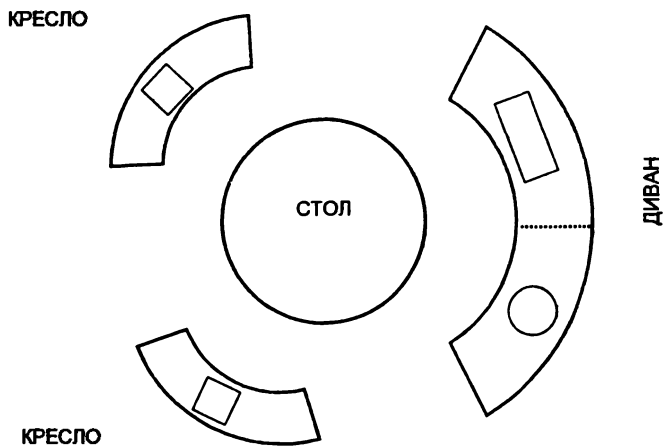
МАХСУС МЕБЕЛЛИ ХОНАДА (ХИЗМАТ ХОНАСИНИНГ БИР ҚИСМИДА) ТАШРИФ ПАЙТИДА МЕЗБОН ВА МЕҲМОНЛАРНИНГ ЖОЙЛАШИШИ

1-вариант: мезбон ва меҳмон диванга жойлашади.





-  – Мезбон
-  – Асосий (бош) меҳмон
-  – Таржимонлар ва суҳбатда қатнашиш эҳтимоли бўлган бошқа кишилар

МАХСУС МЕБЕЛЛИ ХОНАДА (ХИЗМАТ ХОНАСИНИНГ БИР ҚИСМИДА) ТАШРИФ ПАЙТИДА МЕЗБОН ВА МЕҲМОНЛАРНИНГ ЖОЙЛАШИШИ

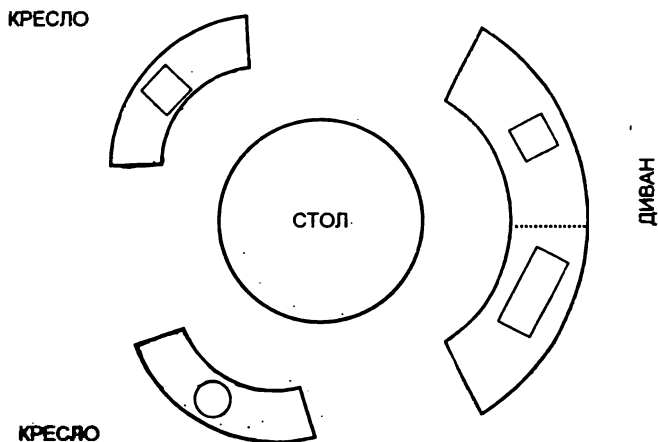
2-вариант: мезбон креслога, асосий меҳмон диванга жойлашади.



-  – Мезбон
-  – Асосий (бош) меҳмон
-  – Таржимонлар ва суҳбатда қатнашиш эҳтимоли бўлган бошқа кишилар

**МЕҲМОНЛАРНИ ЎТҚАЗИШНИ ЕНГИЛЛАШТИРИШ
МАҚСАДИДА БИР НЕЧА СТОЛЛАРИ БЎЛГАН
ЗАЛГА КИРИШ ВАҚТИДА ТУШКИ ОВҚАТ
(НОНУШТА, КЕЧКИ ОВҚАТ)НИ ЎТҚАЗИШ УЧУН
БЕРИЛАДИГАН МАХСУС КАРТОЧКА**

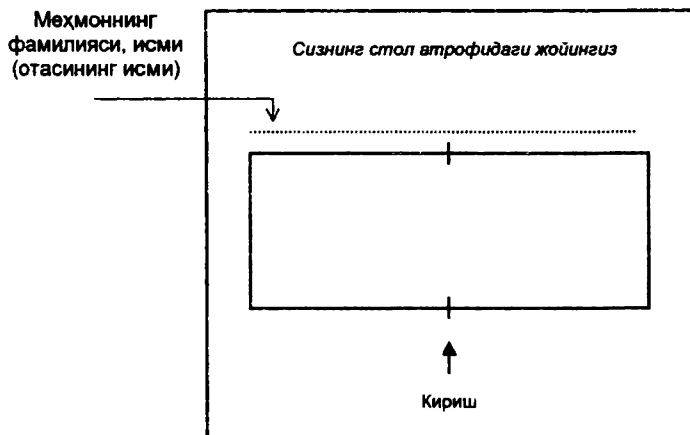

Кўриб ўтилатган ҳолатда бериладиган махсус карточкада стол атрофидаги жой одатда "қўшув" аломати ёки "таёқча" билан белгилаб кўрсатилади.

**МЕҲМОНЛАРНИ ЎТҚАЗИШНИ ЕНГИЛЛАШТИРИШ
МАҚСАДИДА БИР НЕЧА СТОЛЛАРИ БЎЛГАН
ЗАЛГА КИРИШ ВАҚТИДА ТУШКИ ОВҚАТ
(НОНУШТА, КЕЧКИ ОВҚАТ)НИ ЎТҚАЗИШ УЧУН
БЕРИЛАДИГАН МАХСУС КАРТОЧКА**

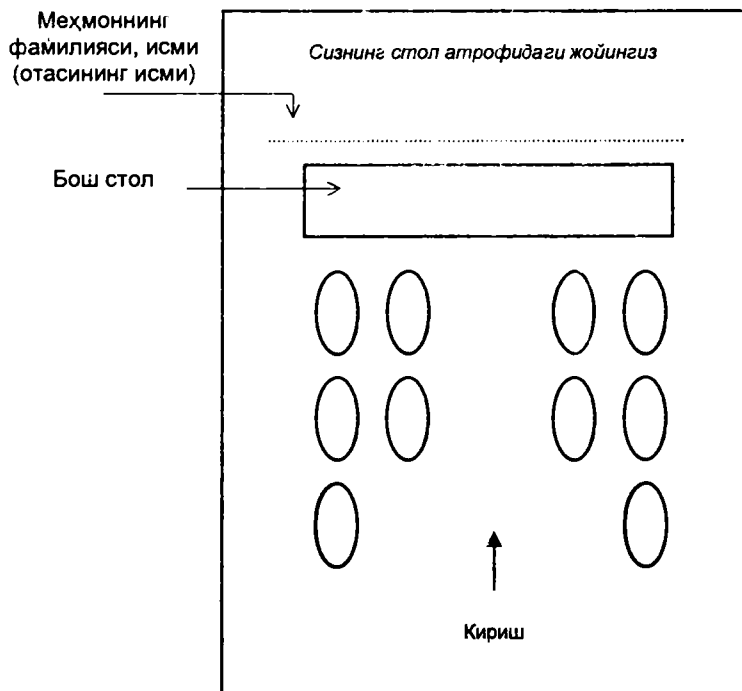

Кўпинча столлар рақамланган бўлиши мумкин бу ҳолатда карточкада “Сизнинг столнинг №...” деб кўрсатилади (куверт карточкада тегишли равишда меҳмоннинг исми ва фамилияси бўлади).

Бериладиган махсус карточканинг пастроғида стол атрофидаги жой “қўшув” аломати ёки “таёқча” билан белгиланган.

П-СИМОН СТОЛ АТРОФИДА ҚАБУЛ ВАҚТИДА (ЭРКАКЛАР ҲАМ, АЁЛЛАР ҲАМ ИШТИРОК ЭТАДИЛАР) ЎТҚАЗИШ

1-вариант: эркак мезбон ва аёл мезбон ёнма-ён ўтиради.

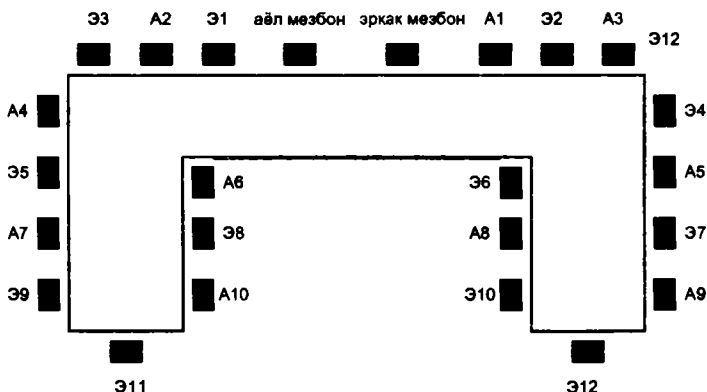

П-СИМОН СТОЛ АТРОФИДА ҚАБУЛ ВАҚТИДА (ЭРКАКЛАР ҲАМ, АЁЛЛАР ҲАМ ИШТИРОК ЭТАДИЛАР) ЎТҚАЗИШ

2-вариант: эркак мезбон ва аёл мезбон бир-бирига
қарама-қарши томонда ўтиради.

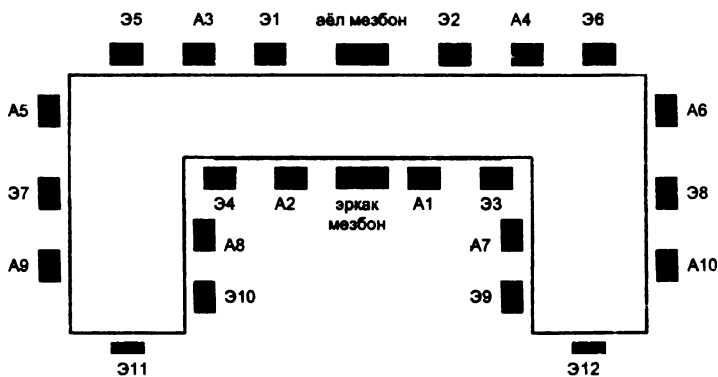

ФАҚАТ ЭРКАКЛАР ИШТИРОК ЭТГАН ҚАБУЛДА ЎТҚАЗИШ ВАРИАНТЛАРИ

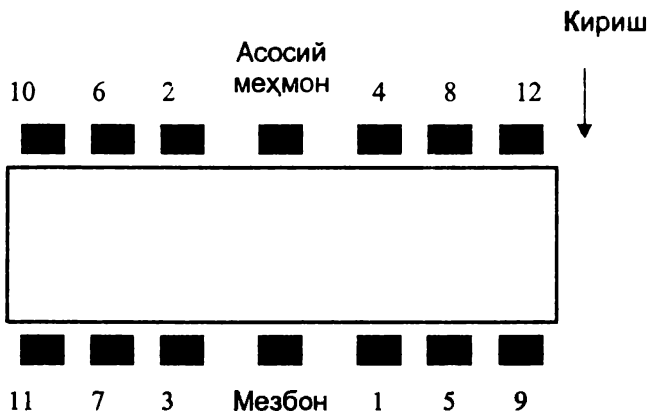

Меҳмон асосий меҳмонга столнинг ўзига қарама-қарши томондаги жойни таклиф этади.

АЁЛЛАР ИШТИРОК ЭТГАН ҚАБУЛДА ЎТҚАЗИШ ВАРИАНТЛАРИ

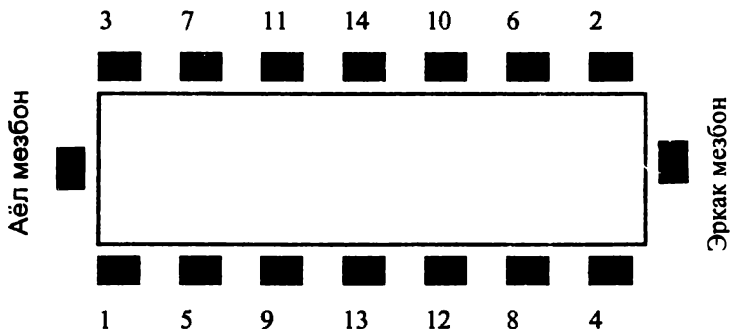

Кўриб ўтиладиган вариантда аёл меҳмон ва эркак меҳмон меҳмонларни ўтқазишни бирмунча енгиллаштиришни кўзда тутиб, "унча фахрли бўлмаган" четдаги жойни эгаллайдилар.

МАХСУС МЕБЕЛЛИ ХОНАДА (ХИЗМАТ ХОНАСИНИНГ БИР ҚИСМИДА) ТАШРИФ ПАЙТИДА ЭРКАК МЕЗБОН ВА АЁЛ МЕЗБОННИНГ ЖОЙЛАШИШИ

Дипломатик амалиётда кенг фойдаланилади.

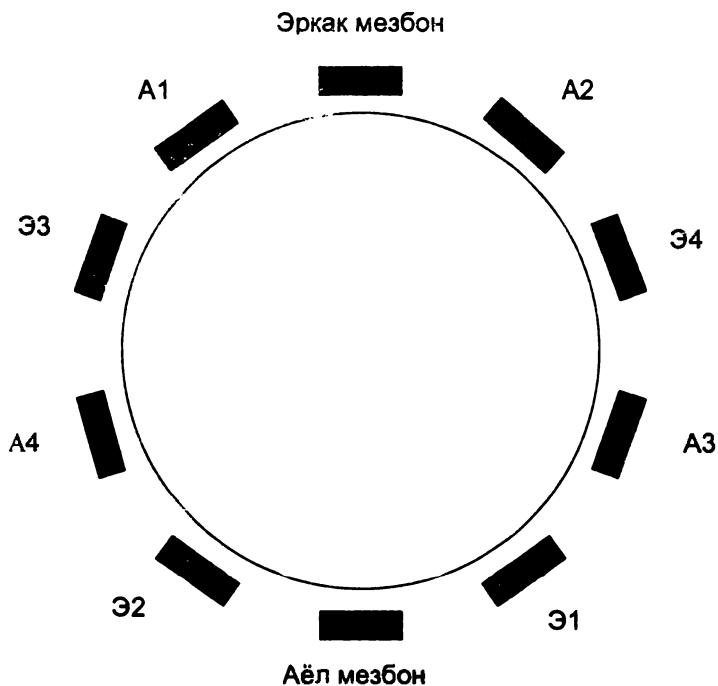

11-мавзу. ХАЛҚАРО ТАШКИЛОТЛАР ҲУҚУҚИ



ҲУКУМАТЛАРАРО ХАЛҚАРО ТАШКИЛОТ ТУШУНЧАСИ ВА БЕЛГИЛАРИ

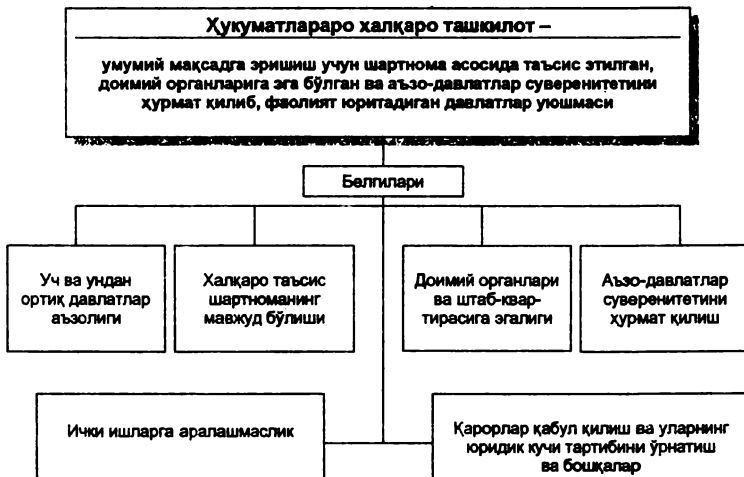

ХАЛҚАРО ТАШКИЛОТЛАРНИНГ КЛАССИФИКАЦИЯСИ

Ноҳукумат халқаро ташкилотлар (НХТ)



Сийёсий, мафжуравий, ижтимоий-иқтисодий, касаба уюшмалари ташкилотлари

Хотин-қизлар ташкилотлари, шунингдек оила ва болаликни ҳимоя қилиш бўйича ташкилотлар

Ёшлар, спорт, илмий, маданий-оқартув ташкилотлари

Матбуот, кино, радио, телевидение соҳасидаги ташкилотлар ва бошқалар

Ҳукуматлараро халқаро ташкилотлар (ҲХТ)



Фаолият предмети бўйича – сийёсий, иқтисодий, молия-кредит, савдо, соғлиқни сақлаш, маданият масалалари бўйича ва бошқалар

Иштирокчилар давраси бўйича – универсал, субминтақавий, минтақалараро

Янги аъзолар қабул қилиш тартиби бўйича – очик, ёпиқ

Фаолият соҳаси бўйича – умумий ваколатига кўра, махсус ваколатига кўра

Фаолият мақсадлари ва принциплари бўйича – қонуний, қонунга зид

Аъзолар сони бўйича – жаҳон миқёсидаги, гуруҳий ҳолда

ХАЛҚАРО ТАШКИЛОТЛАРНИНГ ФУНКЦИЯЛАРИ

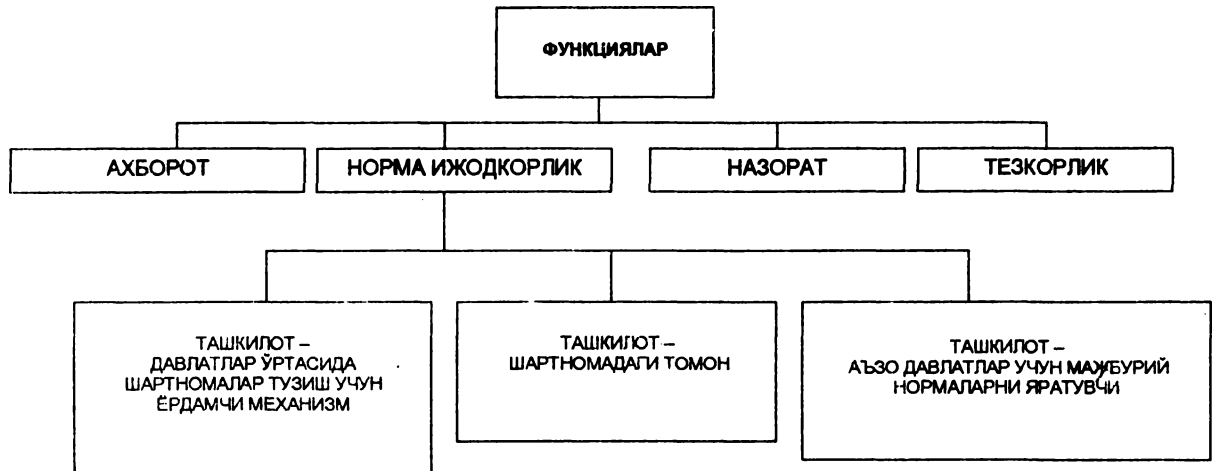

БИРЛАШГАН МИЛЛАТЛАР ТАШКИЛОТИ

*“Бирлашган Миллатлар Ташкилоти – бу барча давлатларнинг минтақалар, дунё ҳамжамиятининг энг муҳим муаммоларини муқоама қилиш ва вчиш учун тузилган ноёб ташкилотдир. БМТ – бу халқларнинг тинч-тотув яшашга бўлган эзгу иродасининг буюк рамзи, инсоният маънавий тараққиётининг ёрқин нишонасидир”.**

Янги Халқаро ташкилот тузиш масаласи (Миллатлар Лигаси ўрнига) ҳам Иккинчи жаҳон уруши давом этаётган пайтда кўтарилган эди, 1943 йил 30 декабрда СССР, АҚШ, Буюк Британия ва Хитой делегациялари томонидан умумий хавфсизлик тўғрисидаги масала бўйича Декларация имзоланди, унда биринчи марта халқаро ташкилот тузиш тўғрисидаги қарор ўз ифодасини топди. Думбартон-Окс (1944 йил 21 августдан 29 сентябргача), Крим (1945 йил февраль) ва Сан-Франциско (1945 йил апрель-июнь) конференцияларида БМТ Устави ишлаб чиқилди ва келишиб олинди ҳамда 1945 йил 26 июнда имзоланди. 1945 йил 24 октябрда БМТ Устави кучга кирди, бу кун Бирлашган Миллатлар куни деб эълон қилинди ва бутун дунёда нишонланади. Ҳозирги вақтда 190 давлат БМТ аъзолари ҳисобланади.

*** Каримов И.А.** БМТ Бош Ассамблеясининг 48-сессиясидаги маъруза // Биздан озод ва обод Ватан қолсин. Тошкент, 1994. – 139-бет.

БИРЛАШГАН МИЛЛАТЛАР ТАШКИЛОТИНИНГ ТАШКИЛ ТОПИШ ТАРИХИ АСОСИЙ БОСҚИЧЛАРИ

Иттифоқдошлар Декларацияси

Лондонда 1941 йил 12 июнда имзоланган иттифоқчилар “босқча эркин халқлар билан урушда ҳам, тинчлик пайтида ҳам биргаликда ишлаймиз” деб мажбурият олган декларация Бирлашган Миллатлар Ташкилотини тузиш учун биринчи қадам бўлди.

Атлантика хартияси

1941 йил 14 августда Америка Қўшма Штатлари Президенти Франклин Делано Рузвельт ва Қўшма Қироллик Бош вазири Уинстон Черчилль тинчлик ва хавфсизликни сақлашда халқаро ҳамкорлик принциплари мажлисини таклиф этдилар. Учрашув пайтида “Аллақайси денгизда” имзоланган ҳужжат Атлантика хартияси номи билан машҳур бўлди.

Бирлашган Миллатлар Декларацияси

1942 йил 1 январда “арийлар” қароргоҳига қарши жанг қилган 26 та иттифоқдош давлатлар вакиллари “Бирлашган Миллатлар Декларацияси”ни имзолаб, Атлантика хартиясини қўллаб-қувватлашларини маълум қилдилар. Президент Рузвельт томонидан таклиф қилинган “Бирлашган Миллатлар” номи расмий равишда биринчи марта шу ҳужжатда ишлатилди.

Москва ва Техрон конференциялари

1943 йил 30 октябрда Москвада имзоланган декларацияда Совет Иттифоқи, Қўшма Қироллик, Қўшма Штатлар ва Хитой ҳукуматлари тинчлик ва хавфсизликни сақлаш учун халқаро ташкилотни тезроқ тузишга чақирдилар. Бу мақсад СССР, АҚШ ва Қўшма Қироллик Раҳбарларининг 1943 йил 1 декабрдаги Техрон учрашувида яна тасдиқланди.

Думбартон-Окс Конференцияси

БМТнинг дастлабки чизгилари Вашингтондаги “Думбартон-Окс” номи билан машҳур ҳашаматли бинода ўтказилган конференцияда чизилди. 1944 йилнинг 21 сентябридан 7 октябригача бўлиб ўтган кенгашларнинг иккита қисмида Қўшма Штатлар,

Қўшма Қироллик, СССР ва Хитой бу ташкилотнинг мақсадлари, тузилиши ва функциялари тўғрисида келишиб олдилар.

Ялта конференцияси

1945 йилнинг 11 февралда Ялтадаги учрашувдан сўнг Рузвельт, Черчилль ва Сталин “тинчлик ва хавфсизликни таъминлаш учун умумий халқаро ташкилот”ни тузиш тўғрисидаги ўзларининг қарорларини маълум қилдилар.

Сан-Францискодаги конференция

1945 йил 25 апрелда 50та мамлакат делегатлари Сан-Францискода Бирлашган Миллатларнинг халқаро ташкилотлар масалалари бўйича Кенгашига йиғилдилар. Делегатлар 1945 йил 25 июнда бир овоздан қабул қилинган 19 боб, 111 моддадан иборат Устав тайёрладилар. Кейинги куни делегатлар уни уруш фахрийлари Мемориал биносига имзоладилар.

1945 йил 24 октябрь

БМТ Устави Хавфсизлик Кенгашининг бешта доимий аъзоси билан ратификация қилинди.

1946 йил 10 январь

Лондондаги Вестминстер саройи марказий залида 51 мамлакат вакиллари иштирокида биринчи Бош Ассамблея очилди.

1946 йил 17 январь

Вестминстер саройида биринчи марта Хавфсизлик Кенгаши йиғилди ва ўз маросим қоидаларини қабул қилди.

1946 йил 24 январь

Бош Ассамблея биринчи резолюцияни қабул қилди. Унинг бош мавзуси: атом энергиясидан тинчлик мақсадларида фойдаланиш ва атом ҳамда бошқа турдаги оммавий қирғин қуролларини йўқ қилиш эди.

1946 йил 1 февраль

Трюгве Ли (Норвегия) БМТнинг биринчи Бош котиби бўлди.

1946 йил 24 декабрь

Нью-Йоркдаги БМТнинг ҳозирги марказий муассасаси биносига дасталабки ғишт қўйилди.

1948 йил 10 декабрь

Бош Ассамблея Инсон ҳуқуқлари умумжаҳон декларациясини қабул қилди.

БИРЛАШГАН МИЛЛАТЛАР ТАШКИЛОТИ УСТАВИГА

МУҚАДДИМА

Биз, жасоратга тўлиб-тошган Бирлашган: Миллатлар халқлари

- келажак авлодни бизнинг ҳаётимизда икки марта инсониятга мислсиз қулфат келтирган уруш асоратларидан халос этиш, ва
- инсоннинг асосий ҳуқуқларига ишончи, инсон шахсининг шаъни ва қадр-қимматини, эркаклар ва хотин-қизлар тенг ҳуқуқлилигини ва катта ва кичик миллатларнинг ҳуқуқлари тенглигини янада тасдиқлаш, ва
- шартномалар ва халқаро ҳуқуқнинг бошқа манбаларидан келиб чиқадиган адолатлилик ва мажбуриятларга ҳурмат билан риоя қилиниши мумкин бўлган шароит яратиш, ва
- ижтимоий тараққиёт ва бутунлай эркинликда ҳаёт шaroитини яхшилашга ёрдам бериш, ва

шу мақсадда

- тинчликда бир-биримиз билан худди аҳил қўшнлардай биргаликда яшаш ва сабр-тоқатни намоён этиш, ва
- кучларимизни халқаро тинчлик ва хавфсизликни сақлаш учун бирлаштириш, ва
- қуролли кучларнинг умумий манфаатлардан бошқа мақсадларга ишлатилмаслиги принципларини қабул қилиш ва методларини ўрнатишни таъминлаш, ва
- халқаро аппаратдан барча халқларнинг иқтисодий ва ижтимоий ҳамкорлиги учун фойдаланиш,

**биз кучларимизни шу мақсадларга
эришиш учун бирлаштиришга қарор қилдик**

- шунга кўра, бизнинг ҳуқуматларимиз Сан-Франциско шаҳрида йиғилган, зарур шаклдаги, ўз ваколатларини тақдим этган вакиллари орқали Бирлашган Миллатлар Ташкилотининг мазкур Уставини қабул қилишга келишиб олдилар ва бу билан ҳалқаро ташкилотни “Бирлашган Миллатлар” деган номда тасдиқлайдилар.

БИРЛАШГАН МИЛЛАТЛАР ТАШКИЛОТИ ТИЗИМИ

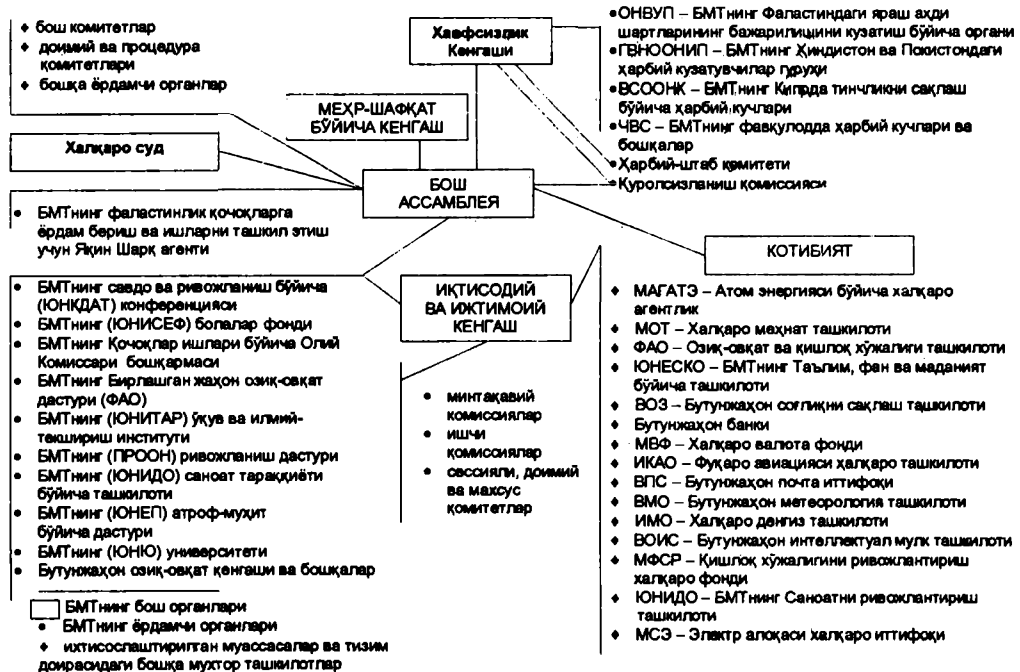

БМТ ПРИНЦИПЛАРИ

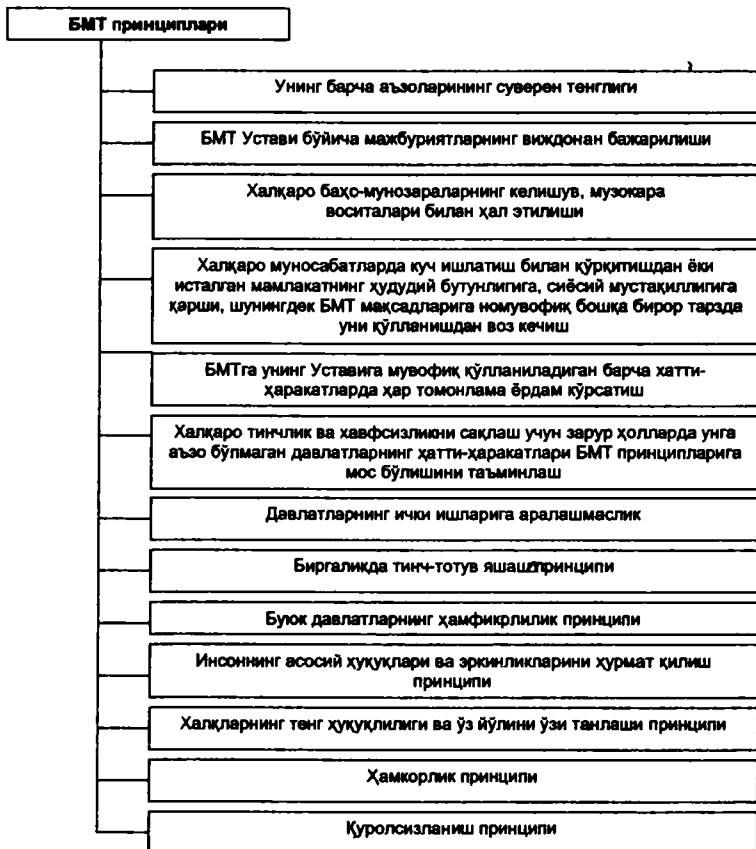

БМТГА АЪЗОЛИК

130

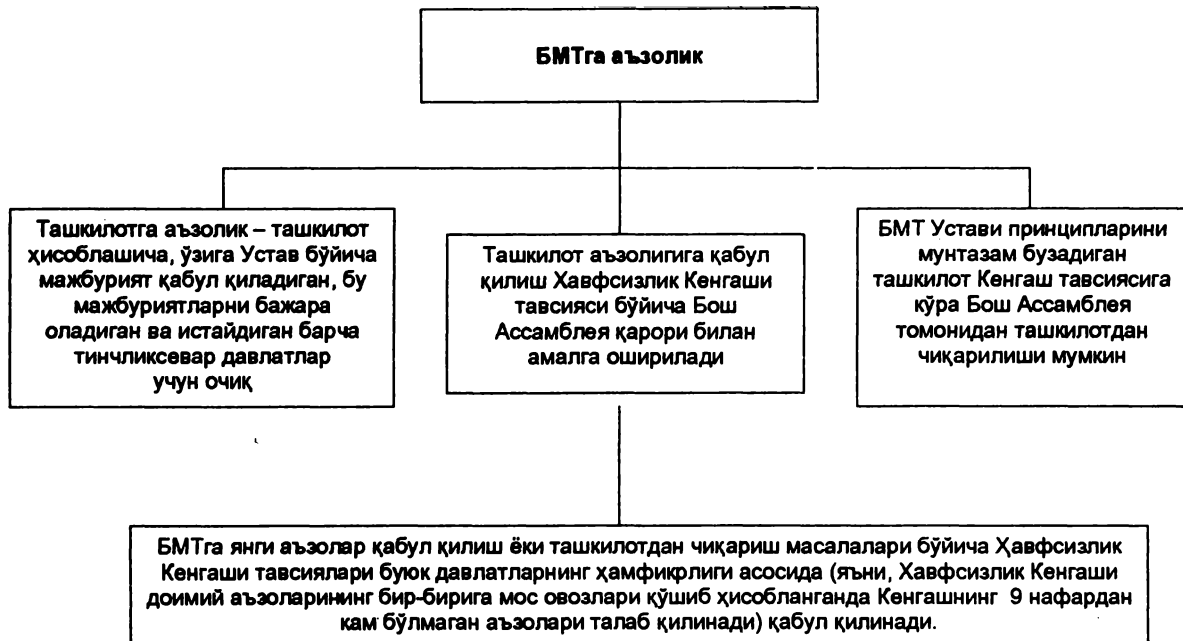

БМТНИНГ БОШ ОРГАНЛАРИ

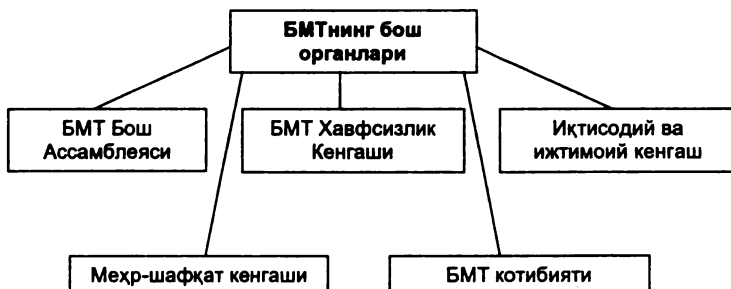

БМТ БОШ АССАМБЛЕЯСИ

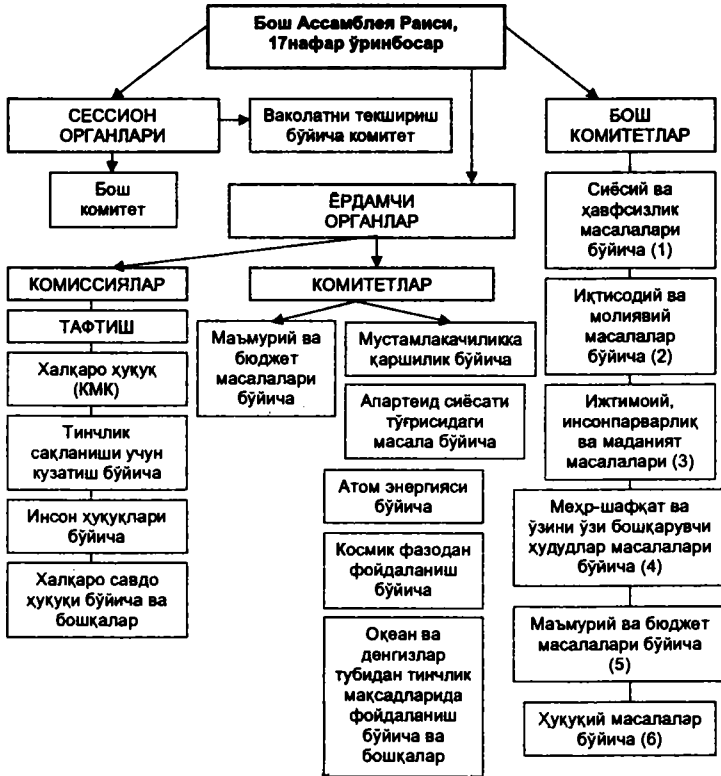

БМТ БОШ АССАМБЛЕЯСИНИНГ ЁРДАМЧИ ОРГАНЛАРИ

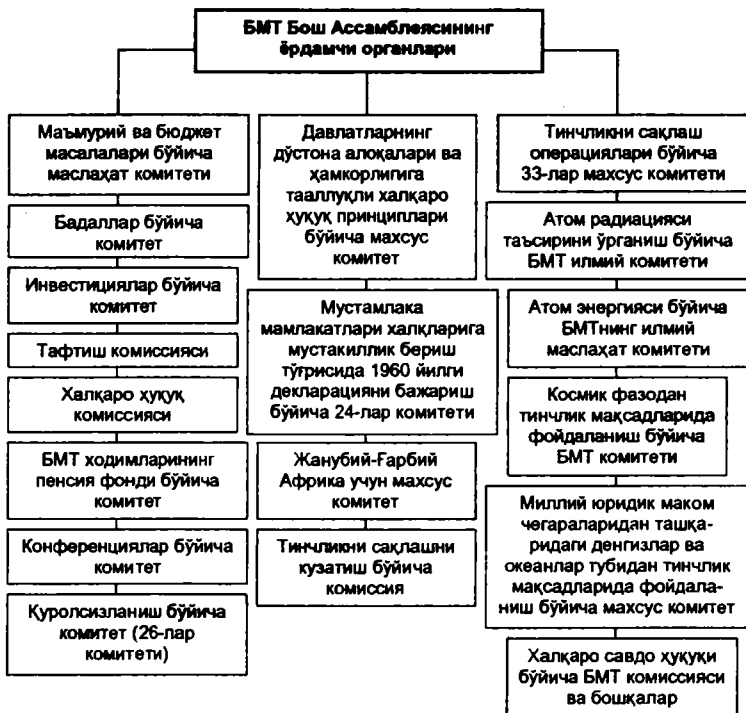

БМТ БОШ АССАМБЛЕЯСИ СЕССИЯЛАРИ

134

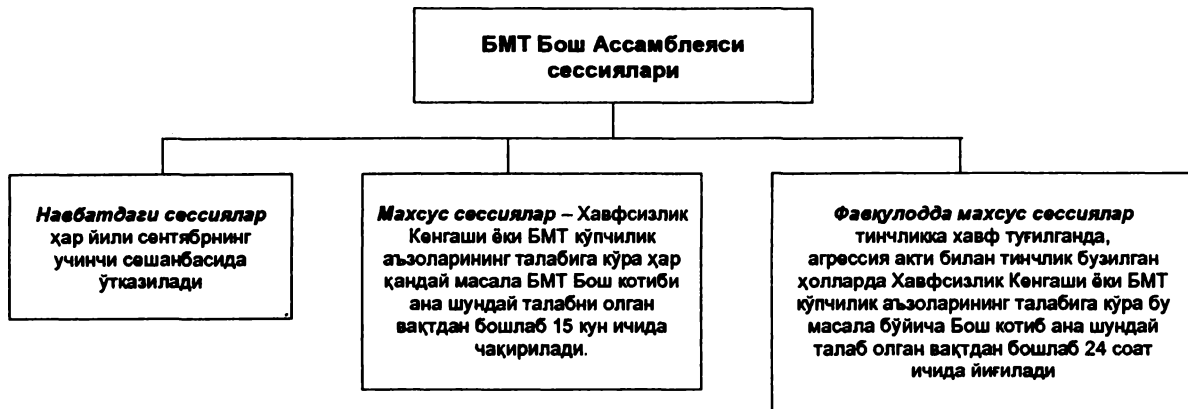

БМТ БОШ АССАМБЛЕЯСИДА ОВОЗ БЕРИШ

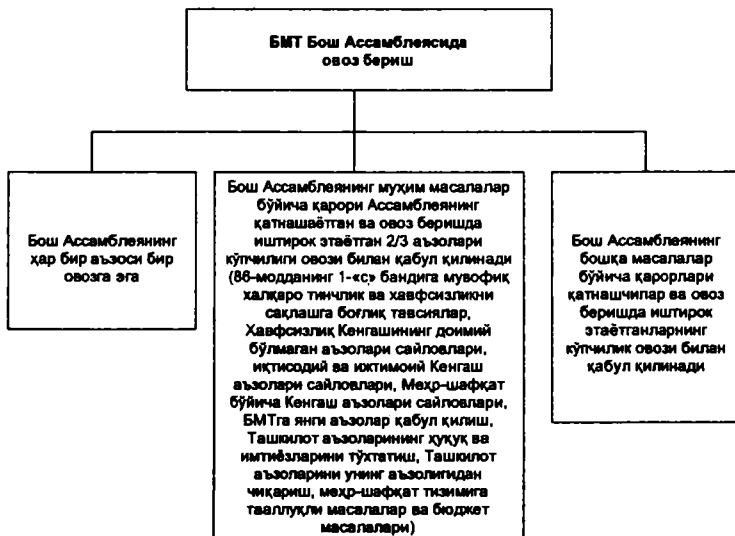

БМТ ХАВФСИЗЛИК КЕНГАШИ

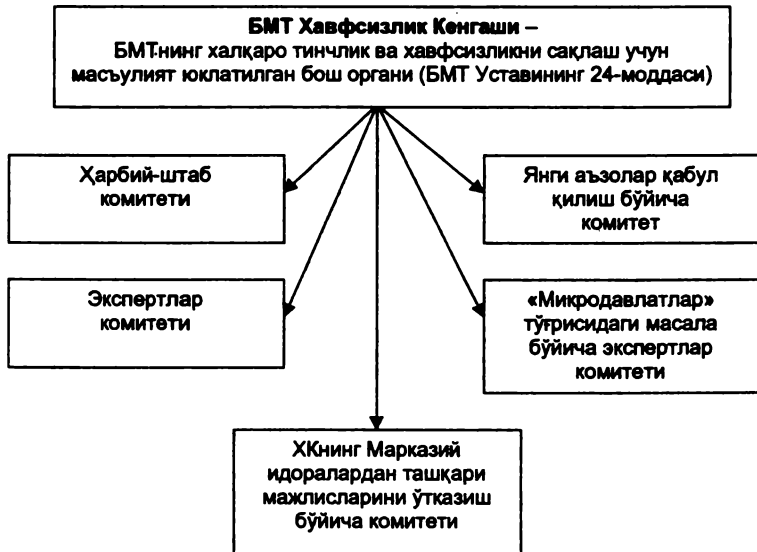

БМТ ХАВФСИЗЛИК КЕНГАШИ ТАРКИБИ ВА ВАКОЛАТИ

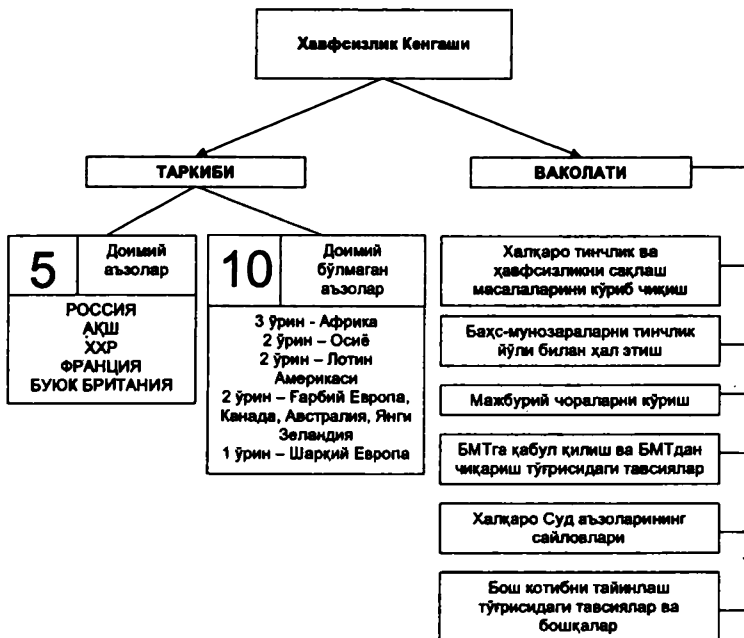

БМТ ХАВФСИЗЛИК КЕНГАШИНИНГ ФУНКЦИЯЛАРИ

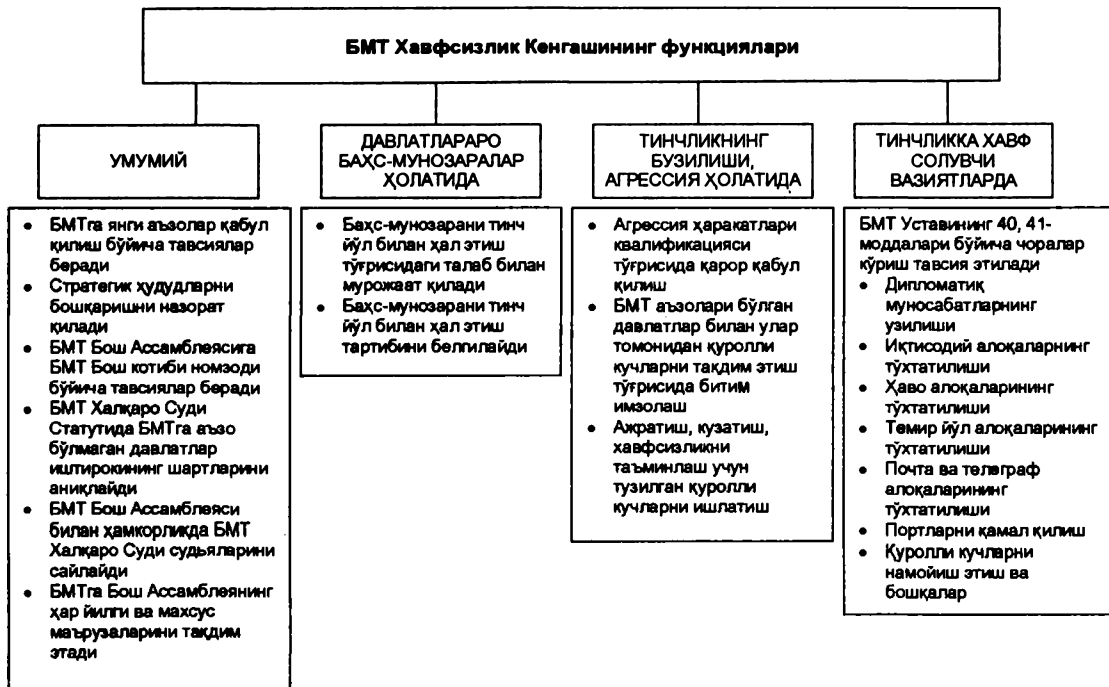

БМТ ХАЛҚАРО СУДИ

БМТ Халқаро Суди – Бирлашган Миллатлар Ташкилотининг бош суд органи

БМТ Халқаро Суди 1945 йилда ташкил этилган. Суд Статути БМТ Уставининг ажралмас таркибий қисми ҳисобланади

Суднинг жойлашган ўрни – Гаага (Нидерландия), Суднинг расмий тиллари – инглиз ва француз тили, аммо Суд исталган томонга бошқа тилдан ҳам фойдаланишга рухсат бериши мумкин

ХАЛҚАРО СУД

ХАЛҚАРО ҲУҚУҚ АСОСИДА УНИ ҲАЛ ҚИЛИШ УЧУН БЕРИЛАДИГАН БАҲС-МУНОЗАРАЛАРНИ КЎРИБ ЧИҚАДИ ВА ҚҲЙИДАГИЛАРНИ ҚЎЛЛАЙДИ:

- Баҳслашаётган давлатлар томонидан аниқ тан олинган ҳам умумий, ҳам махсус халқаро конвенцияларни;
- Умумий амалиёт исботи сифатида ҳуқуқ нормаси деб тан олинган халқаро урф-одатларни;
- Ҳуқуқнинг цивилизациялашган халқлар томонидан тан олинган умумий принципларини;
- Ҳуқуқ нормаларини аниқлаш учун кўшимча шартлар билан Статутнинг 59-моддасида кўрсатилган турли миллатларнинг ошкора ҳуқуқлари бўйича анча малакали мутахассисларнинг ёрдамчи восита сифатидаги суд қарорлари ва доктриналарини;
- Суд агар томонлар рози бўлса – ишни адолатнинг бошланиш нуқтаи назаридан ҳал қилиши мумкин.

(Халқаро Суд Статутининг 38-моддаси)

ХАЛҚАРО СУДНИНГ ТАРКИБИ ВА САЙЛАНИШИ

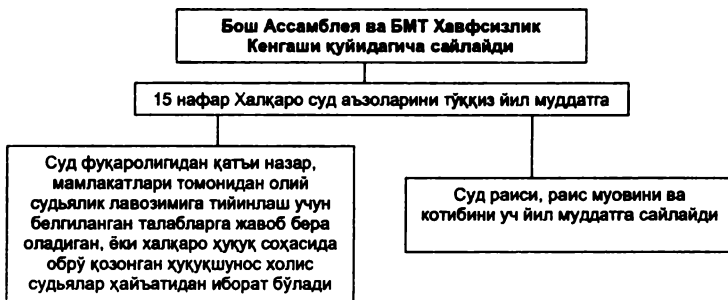

ХАЛҚАРО СУДНИНГ ВАКОЛАТИ

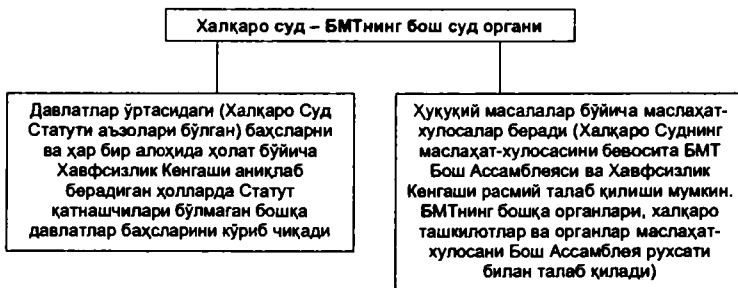

БМТНИНГ ИҚТИСОДИЙ ВА ИЖТИМОЙ КЕНГАШИ (ЭКОСОС)



БМТ КОТИБИЯТИНИНГ ТУЗИЛИШИ

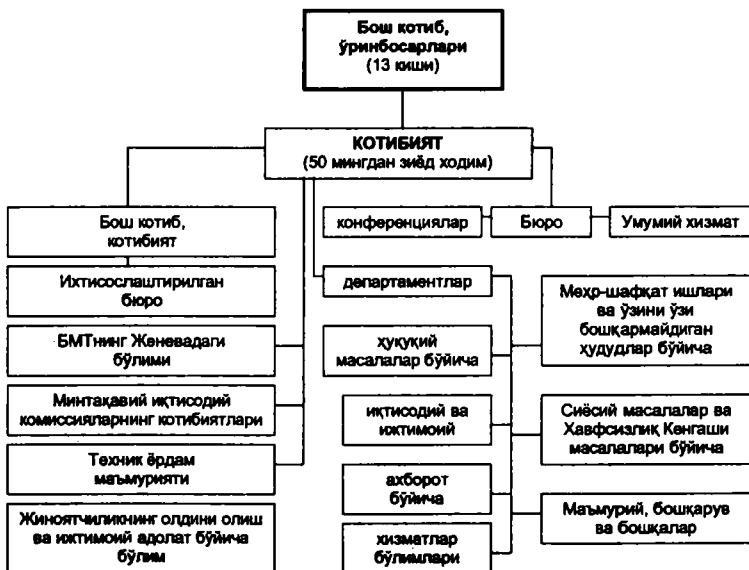

БМТ Котибиятининг функциялари

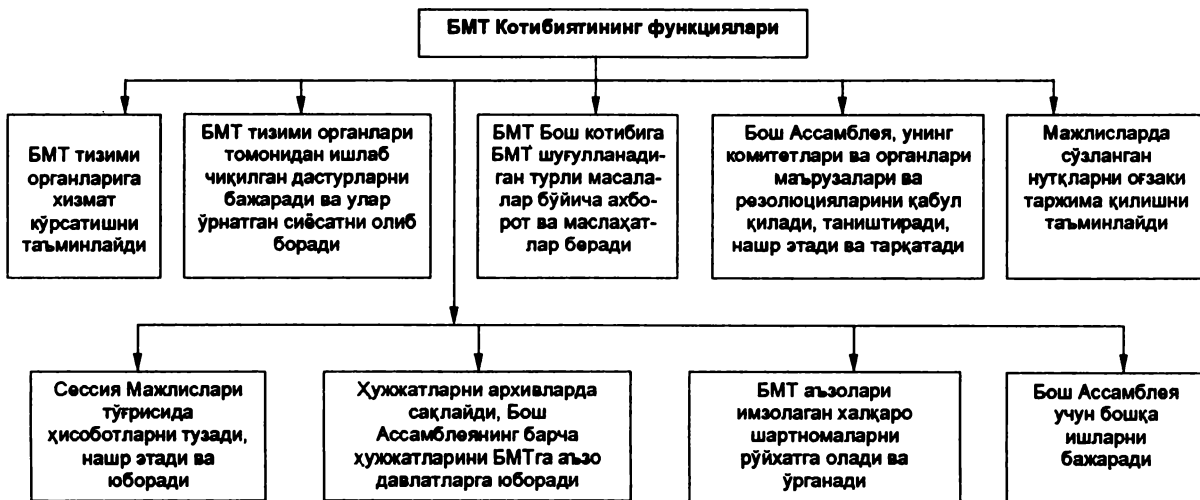

БМТ БОШ КОТИБИ

БМТ БОШ КОТИБЛАРИ РЎЙХАТИ

1946 й.дан – ТРЮГВЕ ЛИ

1982 й.дан – ПЕРЕС

1953 й.дан – ДАГ

ДЕ КУЭЛЬЯР

ХАММАРШЕЛЬД

1992 й.дан – БУТРОС ГАЛИ

1961 й.дан – У ТАН

1997 й.дан – КОФИ АННАН

1972 й.дан – КУРТ ВАЛЬДХАЙМ

БОШ КОТИБ ФУНКЦИЯЛАРИ

Сиёсий	<ul style="list-style-type: none"> • Давлатлар ўртасидаги можароларни бартараф этишга ҳаракат қилади, унинг фикрича, халқаро тинчлик ва хавфсизликка хавф туғдирувчи исталган баҳс-мунозараларга оид маълумотни Хавфсизлик Кенгашига етказиш ҳуқуқига эга
Маъмурий ижроия	<ul style="list-style-type: none"> • Котибиятнинг департаментларига, бошқармаларига ва бошқа ташкилий бўлинмаларига умумий директив қўрсатмалар беради • БМТ тизимининг бутун фаолиятини мувофиқлаштиради • Бош Ассамблеяга у томонидан таъсис этиладиган комитетлар, ёрдамчи ва махсус органларда ишлаш учун ходимларни тақдим этади ва уларга раҳбарлик қилади • Котибиятнинг БМТ Бош органларига хизмат қўрсатиш бўйича барча ходимлари ишига раҳбарлик қилади • Бош маъмурий-мансабдор шахс сифатида Бош Ассамблея, Хавфсизлик Кенгаши, ЭКОСОС, Мохр-шафқат Кенгаши мажлисларида иштирок этади, шунингдек, унинг зиммасига ушбу органлар томонидан юклатиладиган бошқа функцияларни бажаради • Бош Ассамблеяга ҳар йили ташкилот иши тўғрисидаги маърузани ва ундан талаб қилиниши мумкин бўлган қўшимча маърузани тақдим этади • БМТ раҳбарлигида ташкил этиладиган халқаро конференциялар ишида БМТ вакили сифатида иштирок этади

БМТНИНГ ИХТИСОСЛАШГАН МУАССАСАЛАРИ

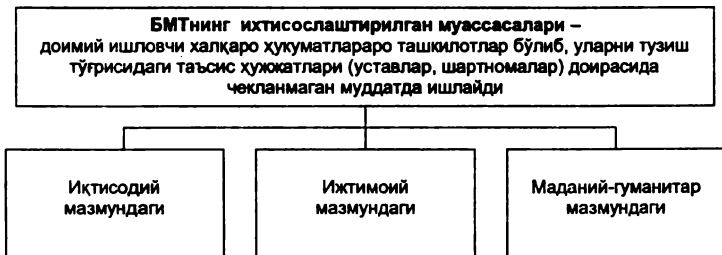

БМТНИНГ ИҚТИСОДИЙ МАЗМУНДАГИ ИХТИСОСЛАШГАН МУАССАСАЛАРИ

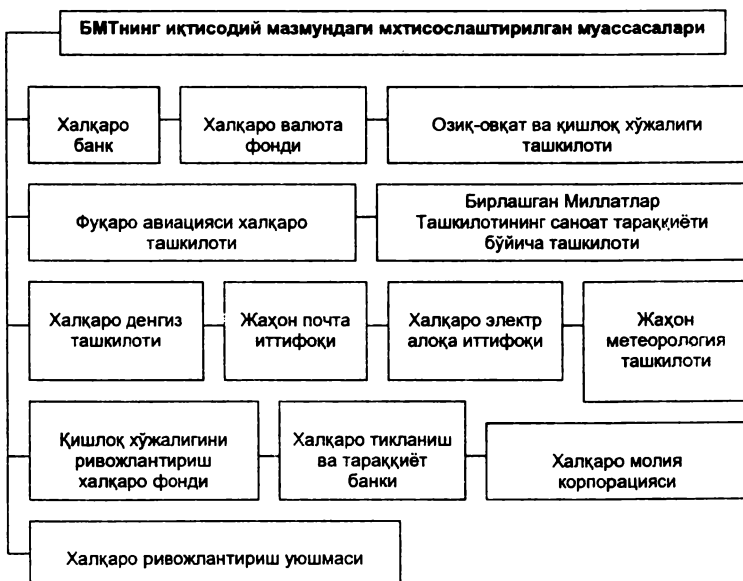

БМТНИНГ ИЖТИМОЙ ВА МАДАНИЙ ГУМАНИТАР ТУСДАГИ ИХТИСОСЛАШГАН МУАССАСАЛАРИ

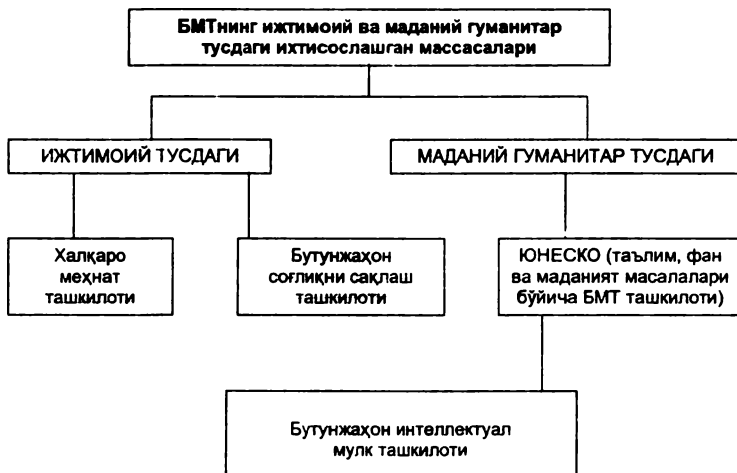

БЎТУНЖАҲОН СОҒЛИҚНИ САҚЛАШ ТАШКИЛОТИ

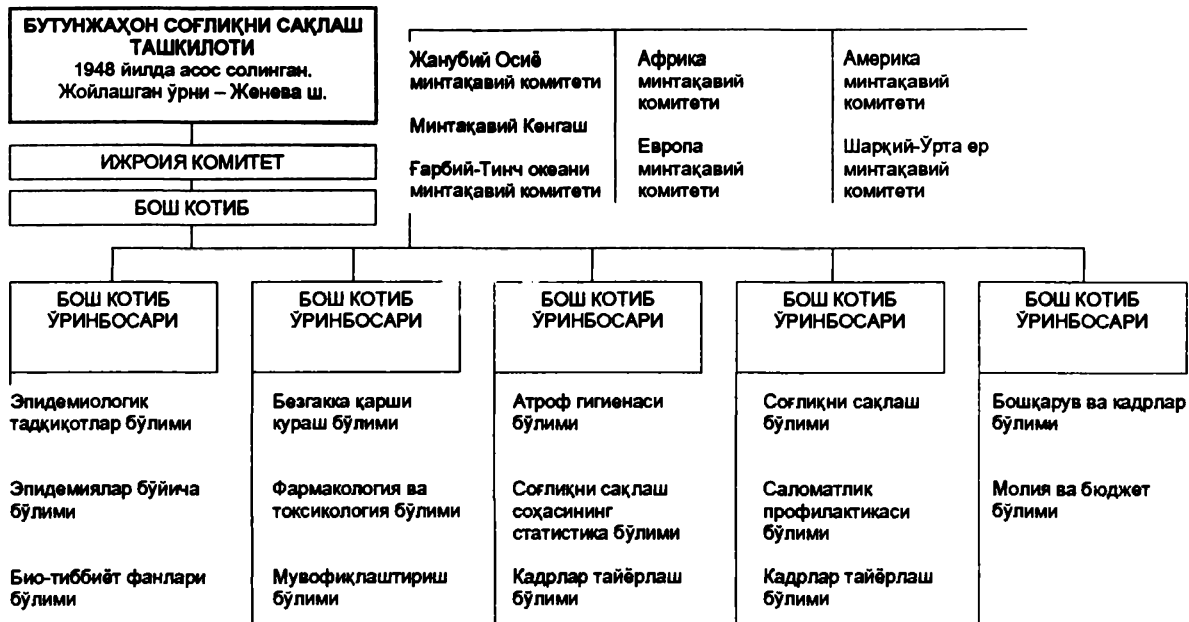

АЪЗО-ДАВЛАТЛАР

Комиссиялар

ХАЛҚАРО МЕҲНАТ ТАШКИЛОТИ

ХАЛҚАРО МЕҲНАТ ТАШКИЛОТИ
1919 йилда асос солинган.
Жойлашган ўрни – Женева ш.

ХАЛҚАРО МЕҲНАТ КОНВЕНЦИЯСИ

АЪЗО-ДАВЛАТЛАР
МЕҲНАТКАШЛАРИ
ВАКИЛЛАРИ

АЪЗО-ДАВЛАТЛАР
ТАДБИРКОРЛАРИ
ВАКИЛЛАРИ

МАЪМУРИЙ КЕНГАШ
ХМК томонидан 3 йил муддатга сайланадиган
56 аъзодан иборат

ХАЛҚАРО МЕҲНАТ БЮРОСИ –
ХМТ котибияти

ХМТ Бош директори

Комитетлар

ФУҚАРО АВИАЦИЯСИ ХАЛҚАРО ТАШКИЛОТИ

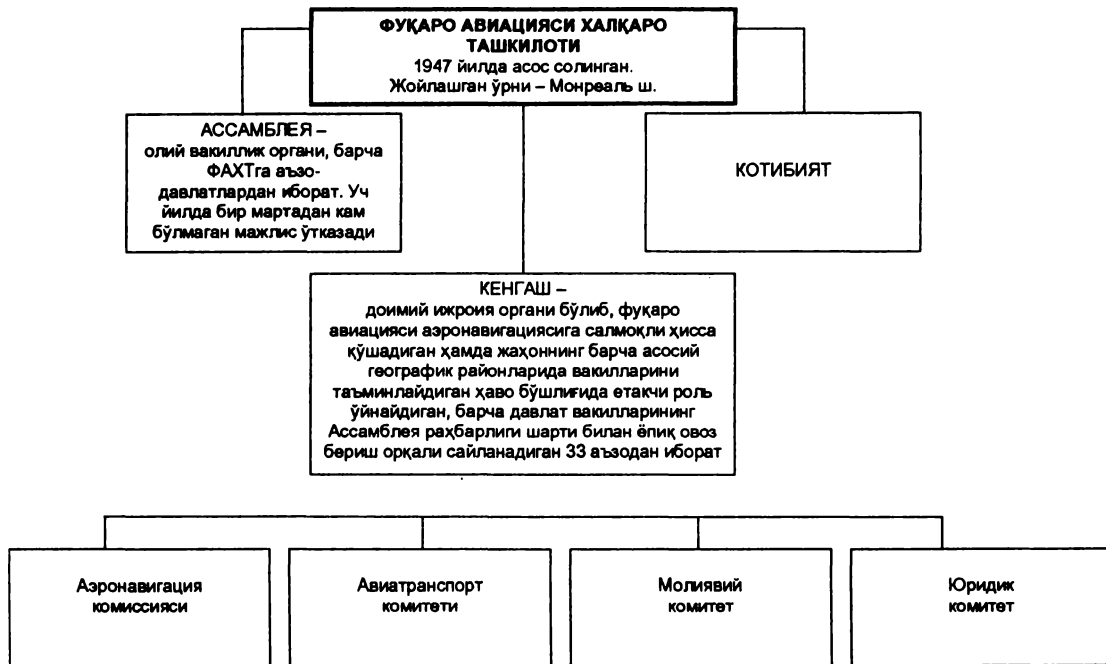

БУТУНЖАҲОН ИНТЕЛЛЕКТУАЛ МУЛК ТАШКИЛОТИ

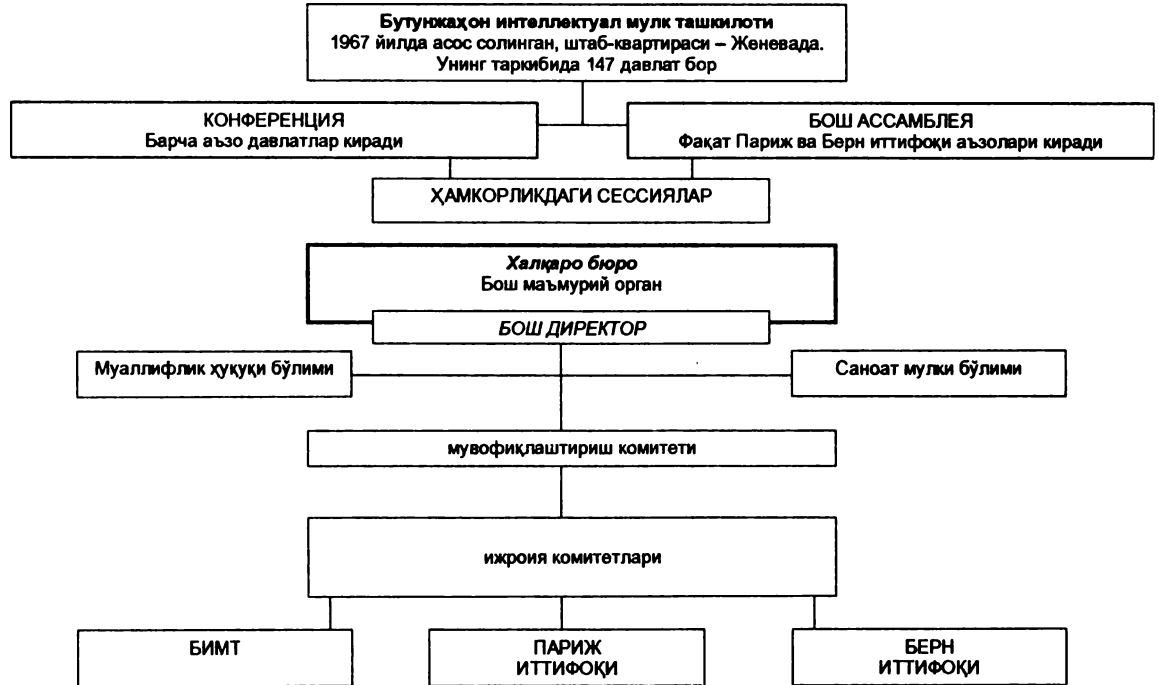

ТАЪЛИМ, ФАН ВА МАДАНИЯТ МАСАЛАЛАРИ БЎЙИЧА БМТ ТАШКИЛОТИ (ЮНЕСКО) 1945 йилда асос солинган, штаб-квартираси – Парижда

152

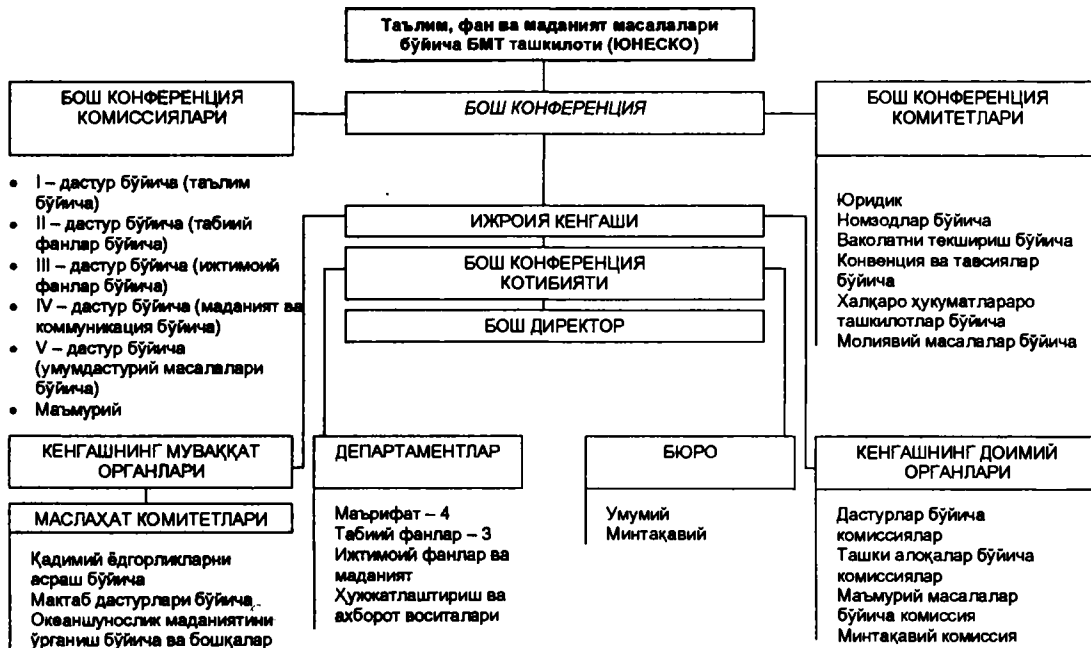

АТОМ ЭНЕРГИЯСИ БЎЙИЧА ХАЛҚАРО АГЕНТЛИК

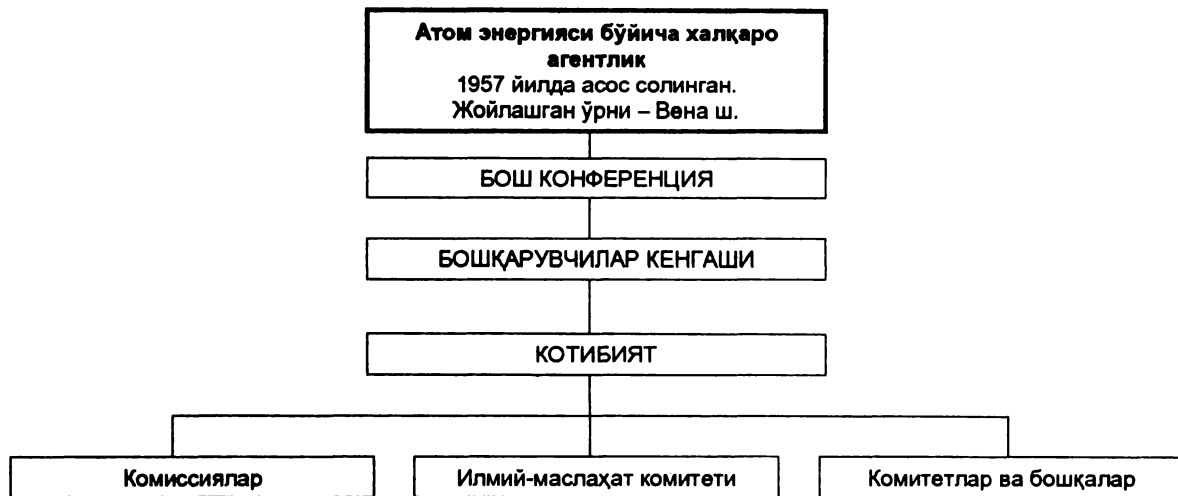

ХАЛҚАРО ДЕНГИЗ ТАШКИЛОТИ

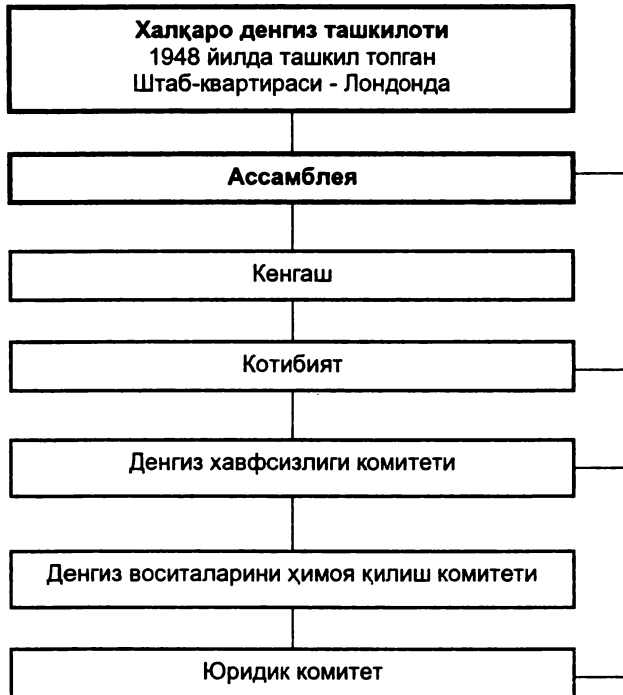

ХАЛҚАРО САЙЁҲЛИК ТАШКИЛОТИ

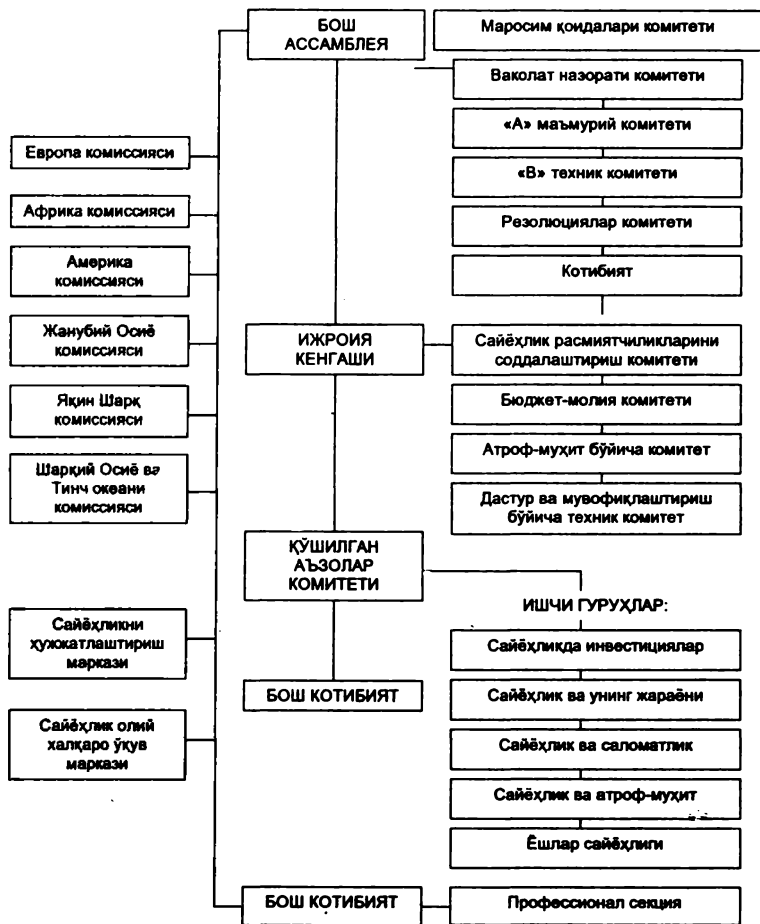

АСОСИЙ МИНТАҚАВИЙ ТАШКИЛОТЛАР

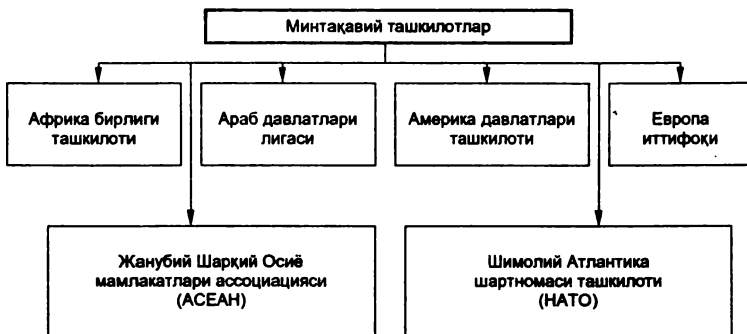

ЕВРОПА ИТТИФОҚИ

ЕВРОПА ИТТИФОҚИ

1992 йилдаги Европа Иттифоқи тўғрисидаги шартнома

Австрия, Бельгия, Буюк Британия, Греция, Дания, Ирландия, Испания, Италия, Люксембург, Нидерландия, Португалия, Финляндия, Франция, ГФР, Швеция



КЕНГАШ

Қатнашчи-мамлакатлардан навбатманавбат раислик қилувчи қонун чиқарувчи орган. Кенгаш аппарати икки минг кишидан зиёд

ЕВРОПАРЛАМЕНТ

Ваколат органи, 518 депутат беш йилга сайланади. Президент бошчилик қилади, 14 вице-президенти, котибияти бор, штаб-квартираси Страсбургда

ЕВРОПА КЕНГАШИ

Иттифоқнинг бош сиёсий ва иқтисодий масалаларини ҳал қилиш учун давлатлар (ҳукуматлар) бошлиғи. Бир йилда уч мартадан кам бўлмаган учрашувлар ўтказилади

УЮШМА СУДИ

Бош суд органи, ҳукуматларнинг ўзаро келишуви бўйича 13 судья ва 6 бош адвокат тайинлайди

КОМИССИЯ

Доимий ижроия органи, таркибидан қатнашчи-давлатлардан беш йилга тайинланадиган 17 аъзо. Бошқарув аппарати 15 минг кишидан зиёд

ҲИСОБ ПАЛАТАСИ

Асосий молиявий орган, Кенгаш томонидан Кенгаш ва унинг органлари даромад ва харажатларини текшириш учун 12 аъзо тайинланади

ОМБУДСМАН

Европарламент томонидан қатнашчи мамлакатлар инсон ва юридик шахсларнинг ҳуқуқларини ҳимоя қилиш учун тайинланадиган мансабдор шахс. Шикоятларни кўриб чиқади ва ўз ташаббуси бўйича чора-лар кўради.

ЕВРОПА ИНВЕСТИЦИЯ БАНКИ

Қатнашчи давлатларга кредитлар беради ва Иттифоқнинг муҳим лойиҳаларини молиялаштиради. Асосий органлари: бошқарувчилар кенгаши, бошқарувчилар комитети, бошқарма ва бошқалар.

ЕВРОПА МАРКАЗИЙ БАНКЛАРИ ТИЗИМИ

Европа Марказий Банки ва қатнашчи мамлакатлар марказий банкларининг валюта иттифоқини шакллантириш ва Европа валюта институти билан ҳамкорлик қилишни ўз ичига олади.

ЕВРОПА КЕНГАШИ

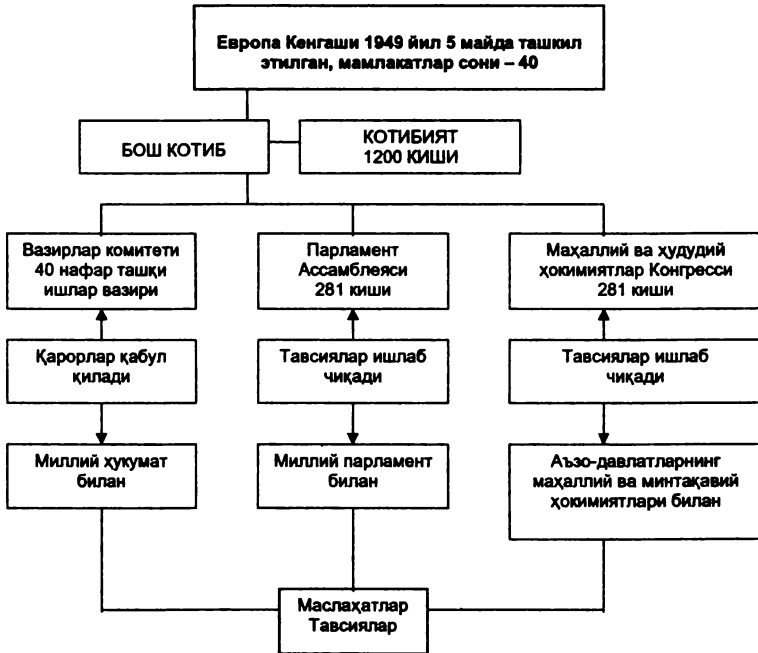

ЕВРОПА КЕНГАШИНИНГ ПАРЛАМЕНТ АССАМБЛЕЯСИ (ЕКПА)¹

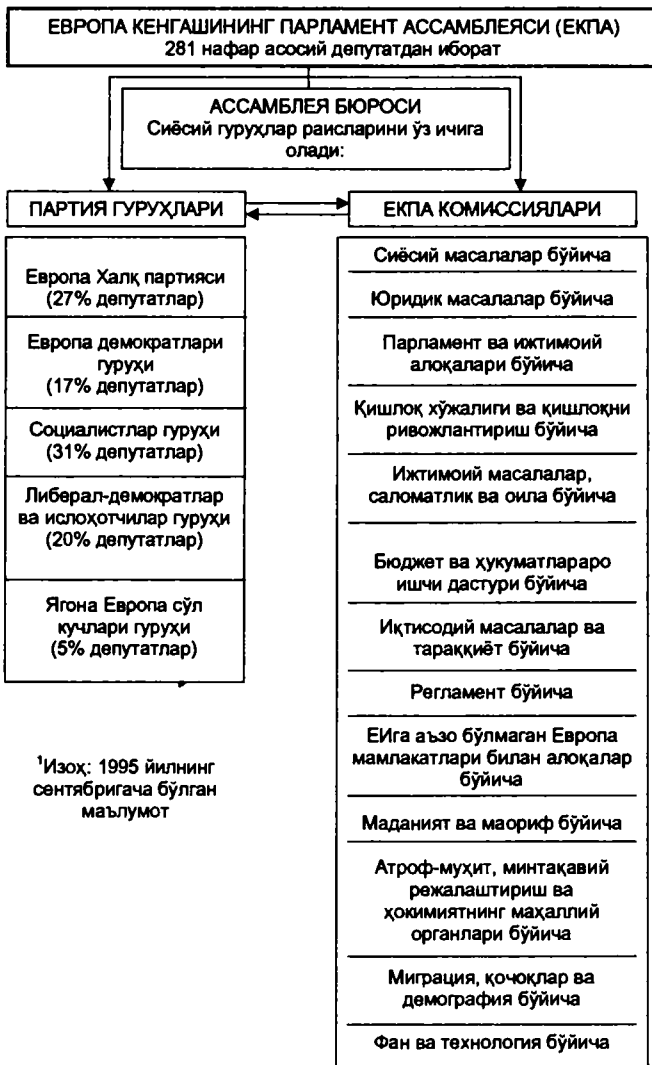

ШИМОЛИЙ АТЛАНТИКА ШАРТНОМАСИ ТАШКИЛОТИ (НАТО) 1949 ЙИЛДА ТАШКИЛ ТОПГАН, ШТАБ-КВАРТИРАСИ – БРЮССЕЛДА

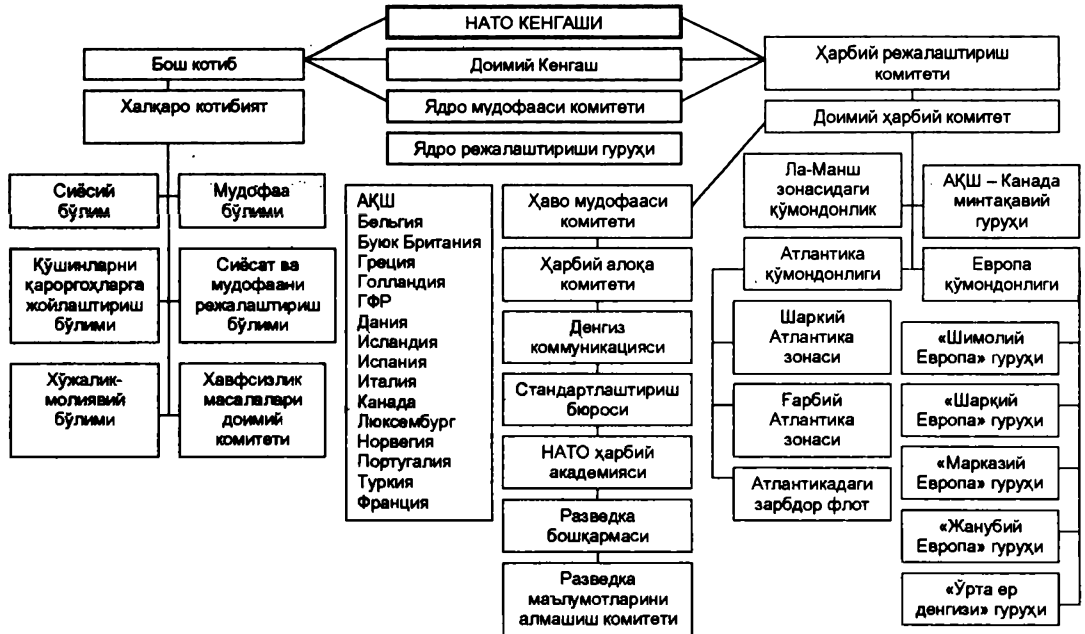

ЕВРОПАДА ХАВФСИЗЛИК ВА ҲАМКОРЛИК ТАШКИЛОТИ (ЕХҲТ)

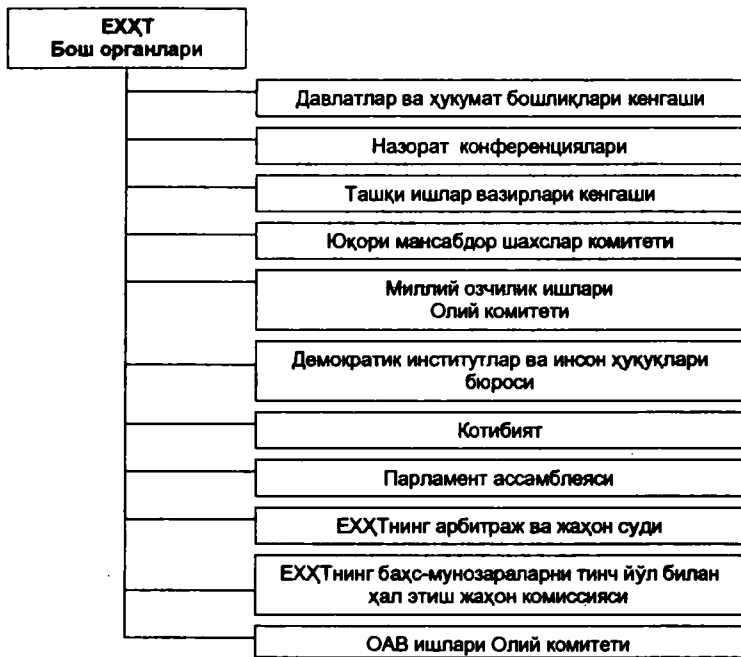

ЕХҲТНИНГ ЯРАШ ВА ҲАКАМЛИК СУДИ

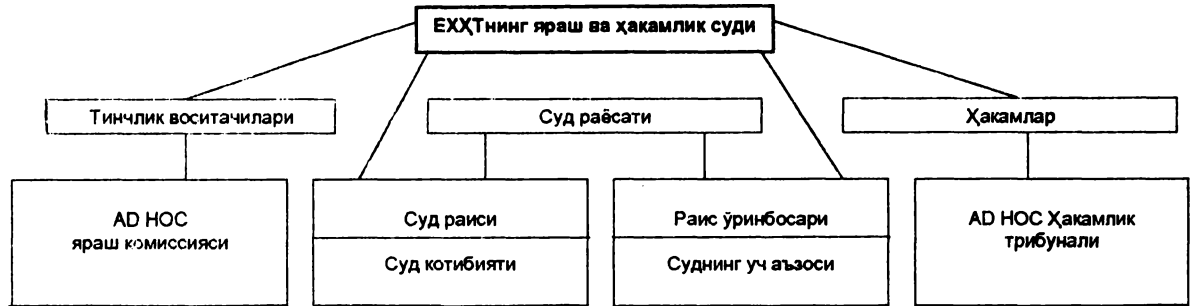

ЕХХТНИНГ 1989 ЙИЛГИ ВЕНА УЧРАШУВИНИНГ ЯКУНИЙ ҲУЖОКАТИ

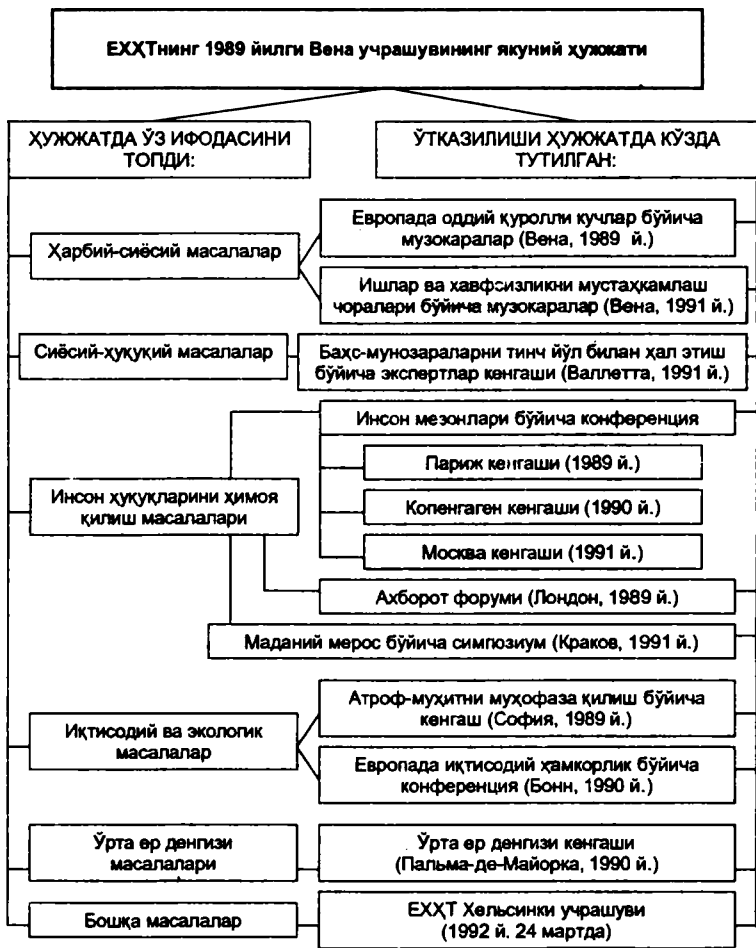

АРАБ ДАВЛАТЛАРИ ЛИГАСИ

Араб давлатлари лигаси
1945 йилда ташкил топган, штаб-квартираси – Қоҳирада

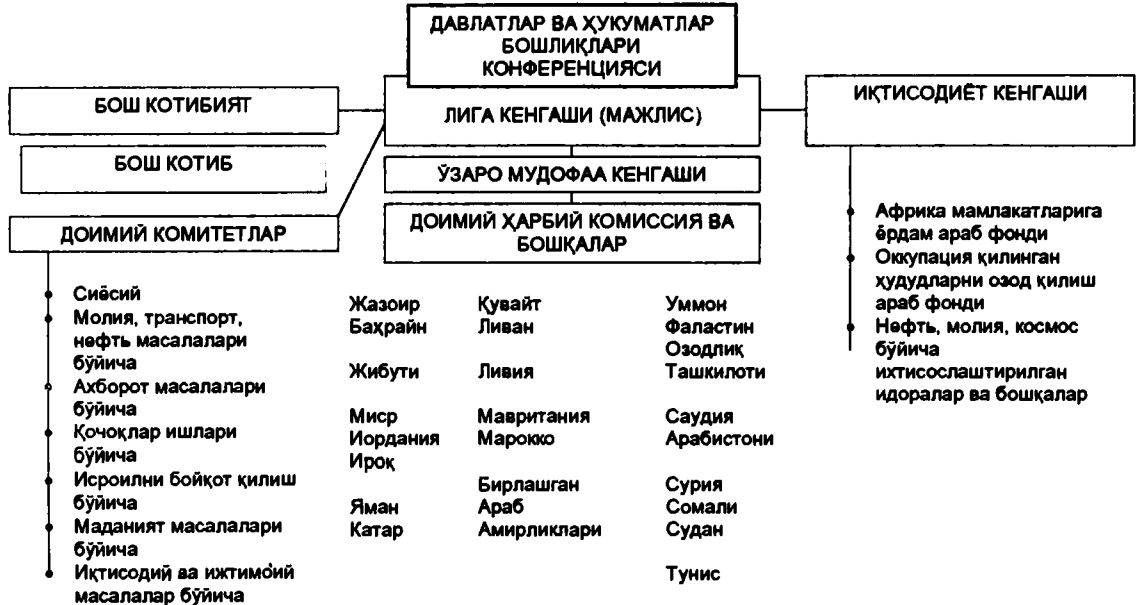

АФРИКА БИРЛИГИ ТАШКИЛОТИ

Африка бирлиги ташкилоти
1963 йилдан ташкил этилган, штаб-квартираси – Аддис-Абебада.
Африка қитъасининг ЖАРдан ташқари барча давлатлари унинг таркибида

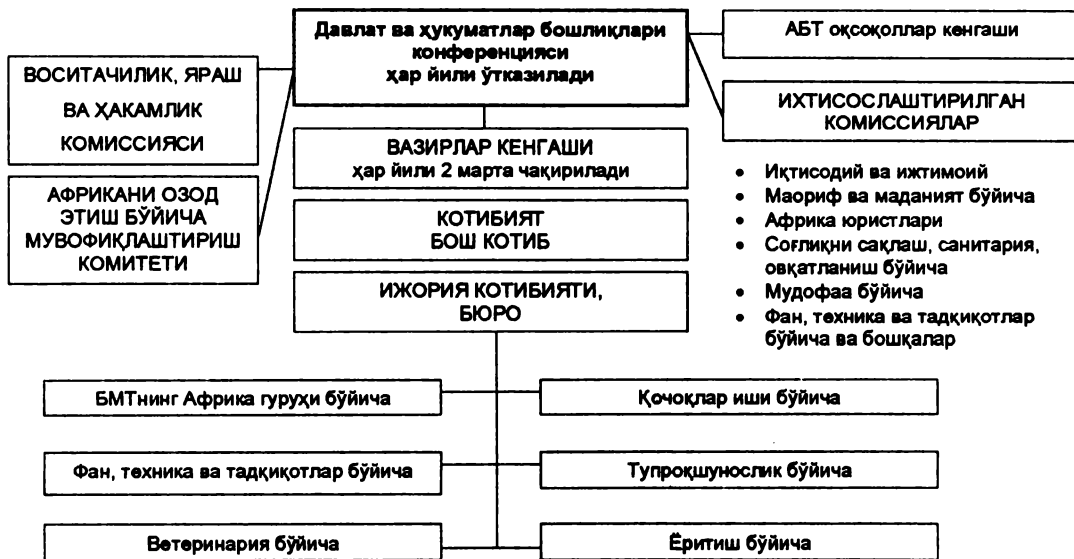

АМЕРИКА ДАВЛАТЛАРИ ТАШКИЛОТИ

Америка давлатлари ташкилоти
1971 йилда ташкил топган, штаб-квартираси Вашингтонда
Америка қатъаси давлатлари унинг таркибига киради.
Унинг таркибида Америка қитъаси давлатлари; 1979 йилдан Бельгия, Канада, Гайана, Исроил,
Испания, Италия, Франция, Нидерландия, Швеция, Германия, Япония кузатувчилар мақомини оддилар

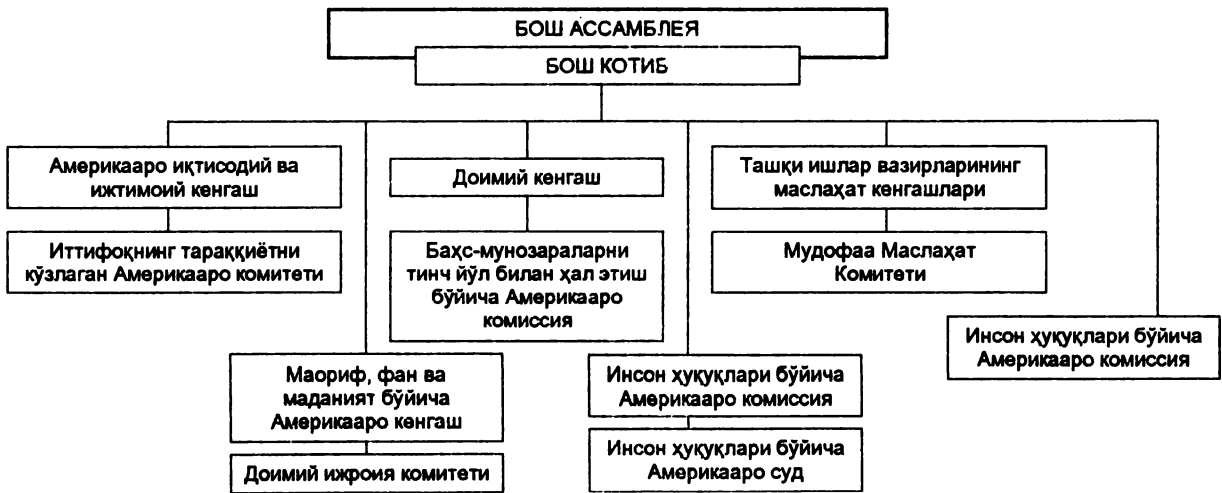

МИЛЛАТЛАР ҲАМДЎСТЛИГИ КОТИБИЯТИ

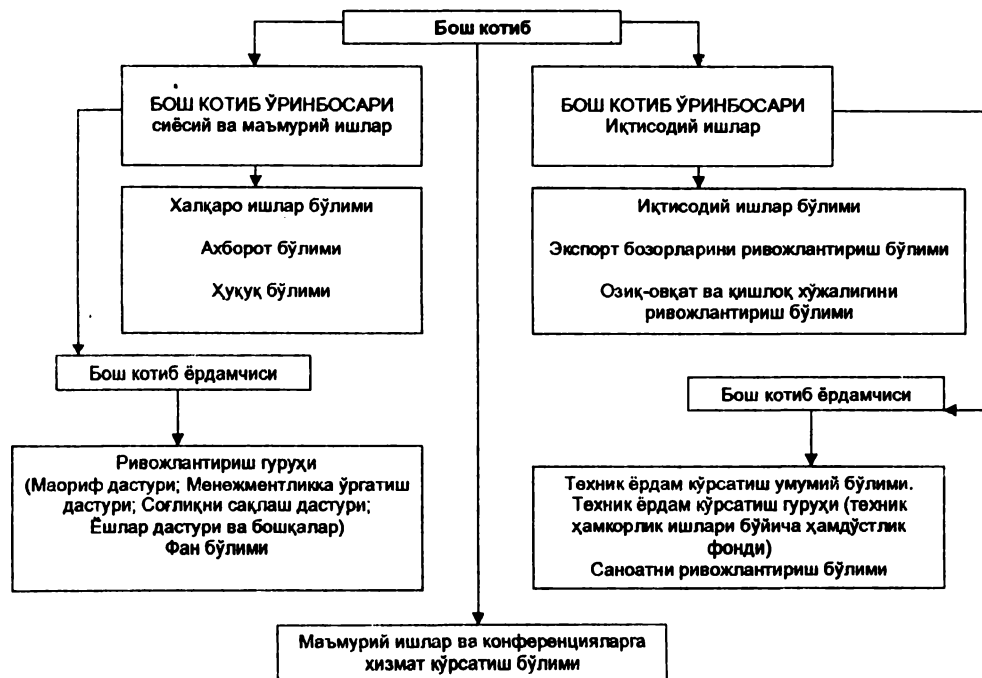

МУСТАҚИЛ ДАВЛАТЛАР ҲАМДЎСТЛИГИ

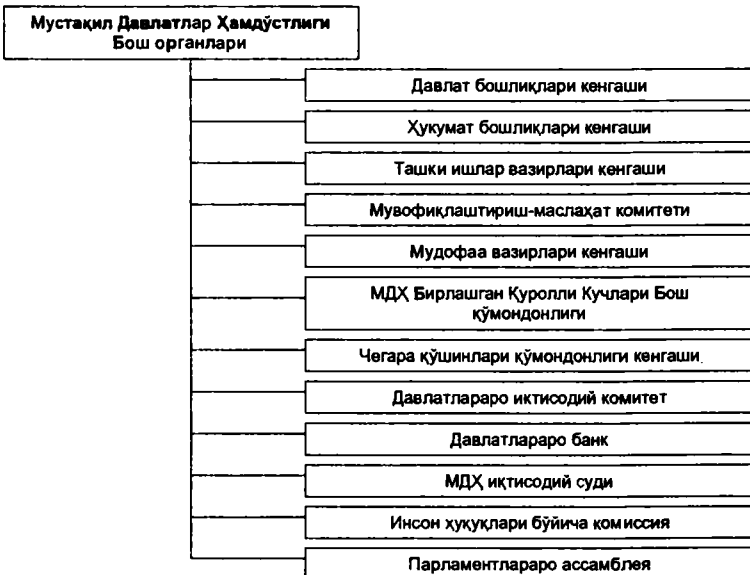

**БМТ ВА УНИНГ ИХТИСОСЛАШГАН
МУАССАСАЛАРИ ЭМБЛЕМАЛАРИ**



Бирлашган
Миллатлар Таш-
килоти (БМТ)
(United Nations
Organization –
UNO)



Жаҳон
метеорология ташкилоти
(World Meteorological
Organization – WMO)



Халқаро
меҳнат ташкилоти
(International Labour
Organization – ILO)



Бутунжаҳон
соғлиқни сақлаш
ташкилоти
(World Health
Organization – WHO)



Халқаро
денгиз ташкилоти
(International Maritime
Organization – IMO)



Бутунжаҳон интеллектуал
мулк ташкилоти (World
Intellectual Property
Organization – WHO)



Жаҳон
почта иттифоқи
(Universal Postal Union)



Фукаро
авиацияси халқаро
ташкilotи (International
Civil Aviation Organization –
ICAO)



Халқаро
телекоммуникация
иттифоқи
(International Telecom-
munication Union – ITU)



Бирлашган Миллатлар
Ташкilotининг Таълим,
фан ва маданият масалала-
ри буйича ташкilotи
(United National
Educational, Scientific and
Cultural
Organization – UNESCO)



Бирлашган Миллатлар
Ташкilotининг озиқ-овкат ва
қишлоқ хўжалиги ташкilotи
(Food and Agricultural
Organization of the United
Nations – FAO)



Халқаро банк
(World Bank)



Халқаро
валюта фонди
(International Monetary
Fund – IMF)



Бирлашган
Миллатлар Ташкilotининг
саноат тараққийети буйича
ташкilotи
(United Nations Industrial
Development Organization –
UNIDO)



Қишлоқ
хўжалигини ривожлантириш
халқаро фонди
(International Fund
for Agricultural
Development – IFAD)

12-мавзу. ХАЛҚАРО ГУМАНИТАР ҲУҚУҚ



ХАЛҚАРО ГУМАНИТАР ҲУҚУҚ

“Инсонларнинг ҳаёти уни фақат инсон ҳуқуқи равшан қилгандагина мукамалдир”

Халқаро гуманитар ҳуқуқ – қуролли можаролар пайтида қуролли кураш олиб бориш, қўлланиладиган маълум восита ва усулларни тақиқловчи ёки чекловчи, бу кураш давомида индивид ҳуқуқини таъминловчи ва уларни бузганлик учун халқаро ҳуқуқий жавобгарликни белгиловчи юридик нормалар тизими.

Халқаро ижтимоий ҳуқуқнинг бу тармоғи турли манбаларда турлича номланади: қуролли можаролар даврида қўлланиладиган ҳуқуқ, халқаро гуманитар ҳуқуқ, уруш ҳуқуқи, қуролли можаролар ҳуқуқи, уруш қонунлари ва удумлари ҳамда бошқалар.

Инсон ҳуқуқлари ва эркинликларини ҳимоя қилиш принципи - халқаро ҳуқуқнинг асосий принциpidир. Унинг ҳуқуқий базасини 1948 йилги Инсон ҳуқуқлари умумжаҳон декларацияси, 1966 йилги Инсон ҳуқуқлари тўғрисидаги халқаро пактлар (иккита пакт), 1975 йилги Европада Ҳавфсизлик ва Ҳамкорлик Кенгашининг яқунловчи ҳужжати ва ЕХҲТнинг геноцид, апартеид, ирқий камситиш, қийнаш, шафқатсизлик ва ғайриинсоний муносабатларнинг бошқа турларини тақиқловчи ўзга яқунловчи ҳужжатлари, конвенциялари, хотин-қизлар ҳуқуқини муҳофаза қилувчи бошқа конвенциялар, 1989 йилги Бола ҳуқуқи тўғрисидаги конвенция, халқаро меҳнат ташкилоти ишлаб чиққан 170 дан зиёд конвенция ташкил этади.

Инсон ҳуқуқлари соҳасидаги халқаро ҳамкорликни амалга ошириш БМТнинг Бош Ассамблеяси ҳамда БМТнинг Иқтисодий ва Ижтимоий Кенгаши (ЭКОСОС) зиммасига юклатилган.

ХАЛҚАРО ГУМАНИТАР ҲУҚУҚНИНГ ТАРТИБГА СОЛИШ ПРЕДМЕТИ!



ХАЛҚАРО ГУМАНИТАР ҲУҚУҚ СУБЪЕКТЛАРИ

174



ХАЛҚАРО ГУМАНИТАР ХУҚУҚНИНГ ТУЗИЛИШИ

Халқаро гуманитар ҳуқуқнинг тузилиши

ГААГА ХУҚУҚИ
(уруш ҳуқуқи)
ТАРТИБГА СОЛАДИ:

- Урушаётганларнинг ҳуқуқ ва мажбуриятларини
- Урушаётганларнинг душманга зарар етказиш восита ва усулларини танлашдаги чекловларини
- Ҳарбий зарурияти шарт бўлмаган зўравонликларни чеклашларни

ЖЕНЕВА ХУҚУҚИ
(шахсий гуманитар ҳуқуқ)
ҚУРИҚЛАЙДИ:

- Сафдан чиққан ярадор ва беморларни
- Денгизда кемаси ғарқ бўлган шахсларни
- Ҳарбий асирларни, фуқаро аҳолини
- Ҳорижликларни ва ҳарбий ҳаракатларда иштирок этмаган бошқа шахсларни

ХАЛҚАРО ГУМАНИТАР ҲУҚУҚ МАНБАЛАРИ

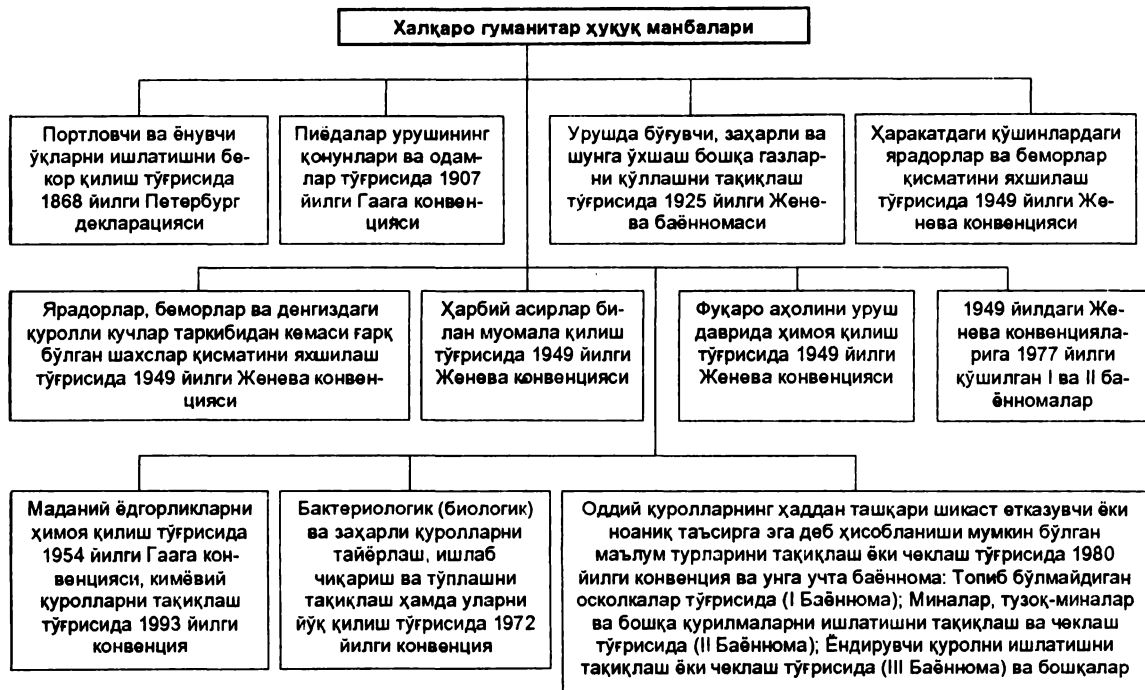

ХАЛҚАРО ГУМАНИТАР ҲУҚУҚ ПРИНЦИПЛАРИ

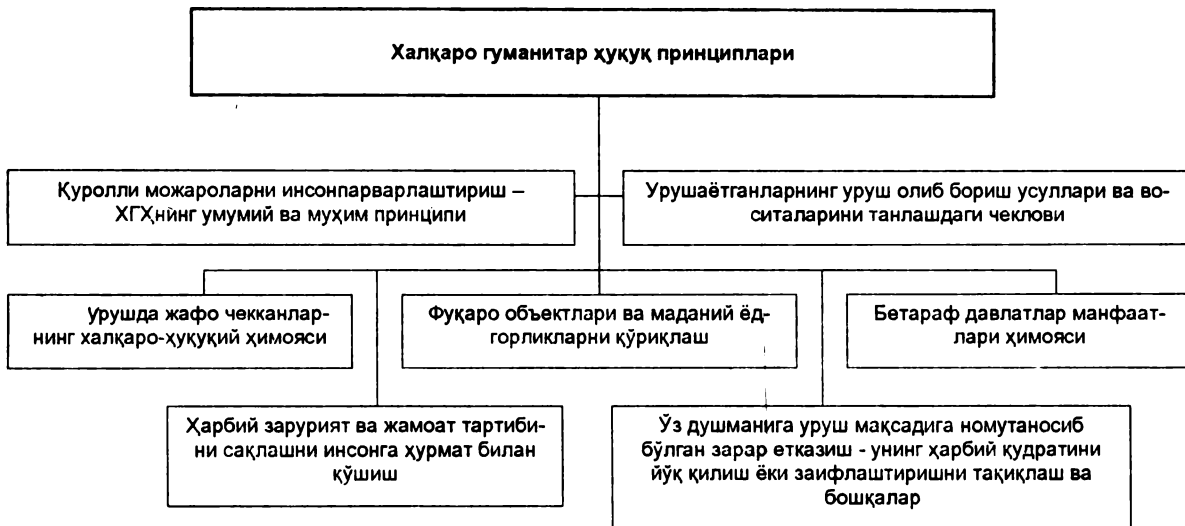

МАРТЕНС ДЕКЛАРАЦИЯСИ

Мартенс декларацияси

1899 йили Гаагада эълон қилинган, пиёдалар уруши қонунлари ва удумлари тўғрисидаги IV Гаага конвенцияси муқаддимасига юритилган

«Уруш қонунларининг анча тўлиқ мажмуи эълон қилиниши мумкинлигини кутиб, конференция шуни қайд этишни зарур деб топадики, мазкур битимда кўзда тутилмаган ҳолларда ҳам аҳоли ва урушгаётганлар халқаро ҳуқуқнинг тўлиқ ҳимояси ва ҳаракати остида бўладилар, бинобарин, улар халқаро миқёсда ўрнатилган маърифатли одатлардан, инсонийлик қонунларидан ва ижтимоий онг талабларидан келиб чиқади»



Қуролли можаролар ҳуқуқи принциплари асосида ётади ва халқаро ҳуқуқнинг мазкур тармоғини шакллантириш учун пойдевор бўлиб хизмат қилади

Урушгаётган давлатлар ва «қўшинларга қўмондонлик қилаётган»лар уруш қонунлари ва удумларини қўллашда ри-ся қилишлари керак бўлган асосий гоёларни мустаҳкамлайди

Халқаро ҳуқуқнинг аниқ нормалари ҳуқуқий амрномалар бўлмаган ҳолларда қуролли можаролар ҳуқуқидаги бўшлиқларни тўлдиради

ҚИЗИЛ КРЕСТ (ХОЧ) ВА ҚИЗИЛ ЯРИМ ОЙ ХАЛҚАРО ҲАРАКАТЛАРИНИНГ АСОСИЙ ПРИНЦИПЛАРИ

Қизил крест (хоҷ) ва Қизил ярим ой Халқаро ҳаракатларининг асосий принциплари

Инсонпарварлик

Жанг майдонида барча ярадорларга истисносиз ва бировни бировдан яхшироқ деб ҳисобламасдан ёрдам кўрсатиш учун ташкил топган Қизил крест ва Қизил ярим ой ҳаракати ҳар қандай шароитда ҳам халқаро, ҳам миллий даражада инсон мушуқлини енгиллаштиришга интилади. Ҳаракат инсон ҳаёти ва соғлиғини ҳимоя қилишга ва инсон шахсига ҳурматни таъминлашга сафарбар этилган. У халқлар ўртасида бир-бирини тушуниш, дўстлик, ҳамкорлик ва мустаҳкам тинчликка эришишга имкон яратади.

Барчани тенг кўриш

Ҳаракат ирқий, диний, синфий ёки сиёсий эътиқод белгилари бўйича ҳеч қандай тафовутни инобатга олмайди. У фақат инсонларнинг, биринчи навбатда қимнинг бунга зарурати кўпроқ бўлса, ўшанинг азобини енгиллаштишга ҳаракат қилади.

Бетарафлик

Умумий ишончни сақлаш учун Ҳаракат қуролли можароларда қимнингдир ёнини олиш ва сиёсий, ирқий, диний ва мафжуравий тусдаги баҳсларга аралашishi мумкин эмас.

Мустақиллик

Ҳаракат мустақилдир. Ўз ҳукуматларига уларнинг инсонпарварлик фаолиятларида ёрдам бериб, ўз мамлакатлари қонунларига бўйсунар экан, миллий жамият бир вақтнинг ўзида Қизил крест принципларига мувофиқ ҳаракат қилиш имкониятига эга бўлиш учун доим мухториятни сақлаши керак.

Кўнгиллилик

Ёрдам кўрсатиш бўйича ўз кўнгилли фаолиятида Ҳаракат ҳеч қачон фойда олишга интилмасликка амал қилади.

Бирлик

Мамлакатда фақат Қизил крест ва Қизил ярим ой Миллий жамияти бўлиши мумкин. У барча учун очиқ бўлиши ва ўз инсонпарварлик фаолиятини мамлакатнинг бутун ҳудудида амалга ошириши керак.

Универсаллик

Ҳаракат Бутунжаҳон ҳисобланади. Барча миллий жамиятлар тенг ҳуқуддан фойдаланадилар ва бир-бирларига ёрдам кўрсатишга мажбурдирлар.

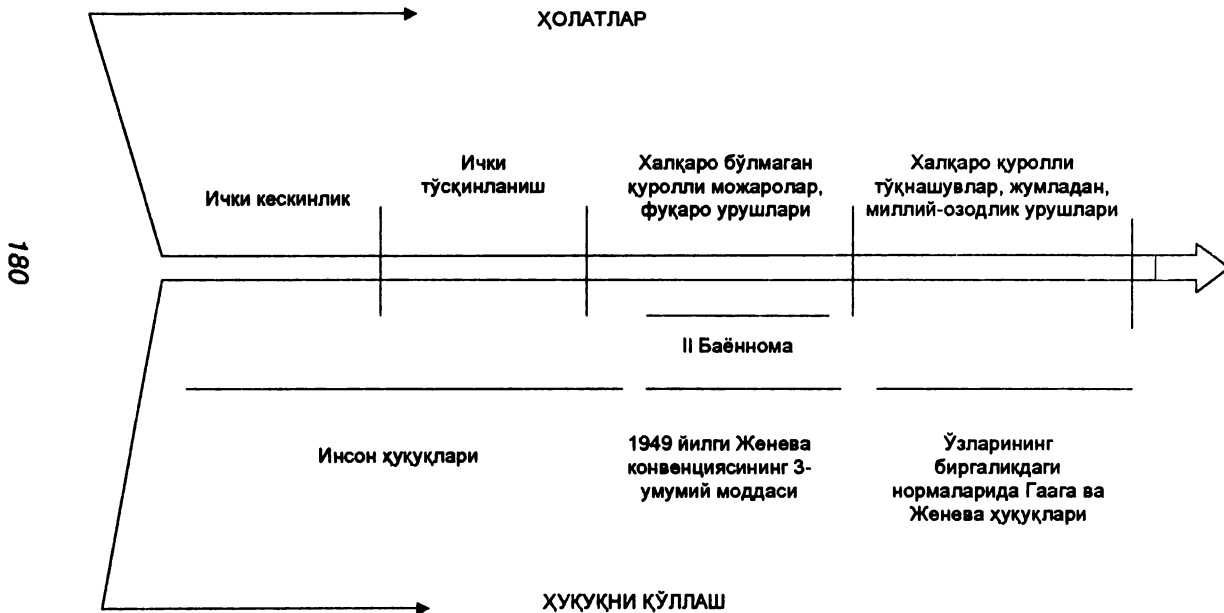

ХАЛҚАРО ГУМАНИТАР ҲУҚУҚНИНГ КЎЛЛАНИШ СОҲАСИ

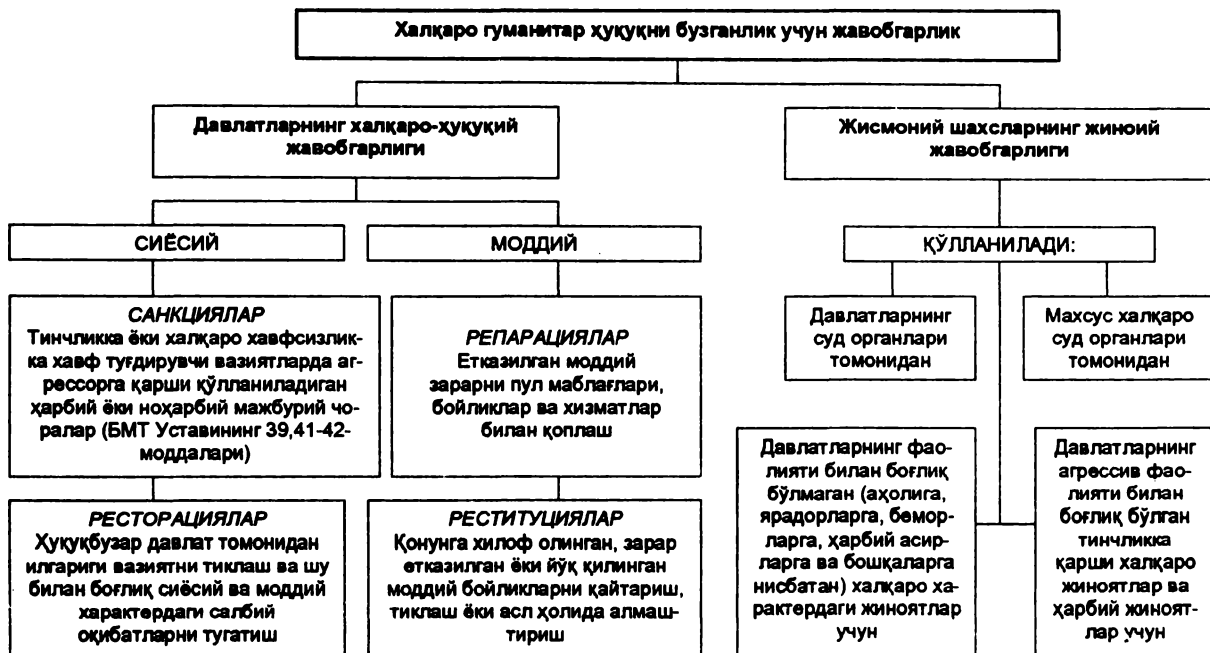

ХАЛҚАРО ГУМАНИТАР ҲУҚУҚНИ БУЗГАНЛИК УЧУН ЖАВОБГАРЛИК



ГУМАНИТАР ҲУҚУҚНИНГ ХАЛҚАРО АЙИРМА БЕЛГИЛАРИ

- | | | |
|---|---|---|
| 1 |   | Тиббиёт хизмати, диндор шахс (ҳарбий ва фуқаровий) |
| 2 |  | Фуқаро муҳофазаси |
| 3 |  | Маданий ёдгорликлар: ҳайкаллар, сифиниш масканлари, музейлар ва бошқа объектлар |
| 4 |  | Дамбалар, тўгонлар, атом электр станциялари ва хавфли кучга эга бошқа иншоотлар |
| 5 |  | Оқ байроқ (музокаралар ёки капитуляция учун фойдаланиладиган яраш байроғи) |

1. Оқ фондаги қизил крест ёки қизил ярим ой
2. Оқ фондаги зангори учбурчак
3. Оқ фондаги зангори квадрат ва учбурчак
4. Тўх сариқ уч айлана
5. Оқ мато

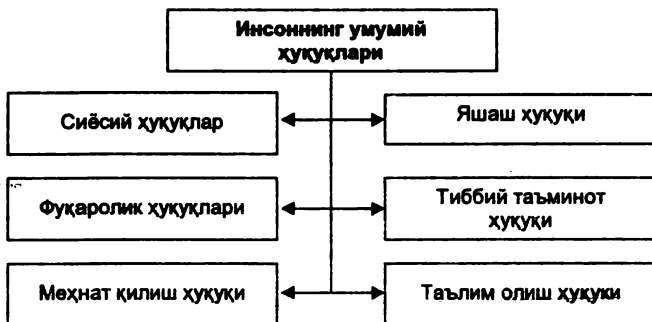

Яшаш ҳуқуқи ҳар бир инсоннинг ажралмас ҳуқуқидир. Бу ҳуқуқ қонун билан қўриқланади. Ҳеч ким ўзбошимчалик билан ҳаётдан маҳрум қилиниши мумкин эмас.

18 ёшдан кичик бўлган фуқаролар томонидан содир қилинган жиноятлар учун ўлим ҳукми чиқарилмайди ва у ҳомиладор аёлларга нисбатан ижро этилмайди.

Ўлим жазосига ҳукм қилинган ҳар бир киши афв этиш ёки ҳукми юмшатиш ҳақида илтимос қилиш ҳуқуқига эгадир.

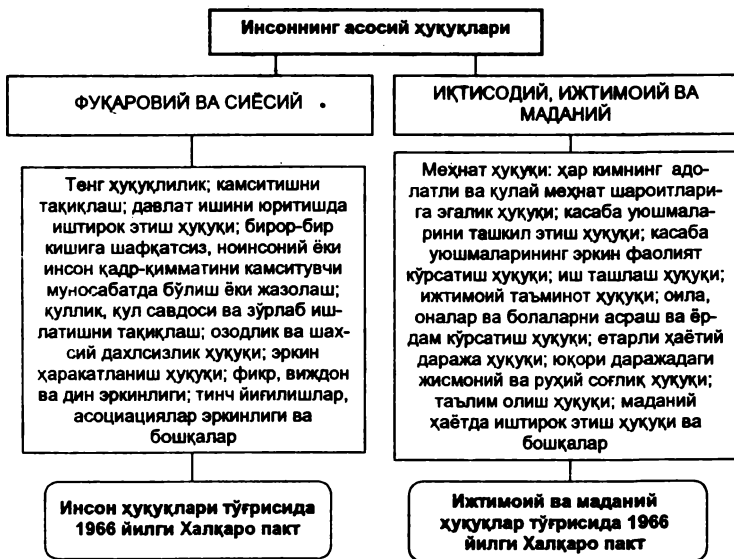

ҲУҚАРОЛИКНИНГ ХАЛҚАРО ҲУҚУҚИЙ МАСАЛАЛАРИ

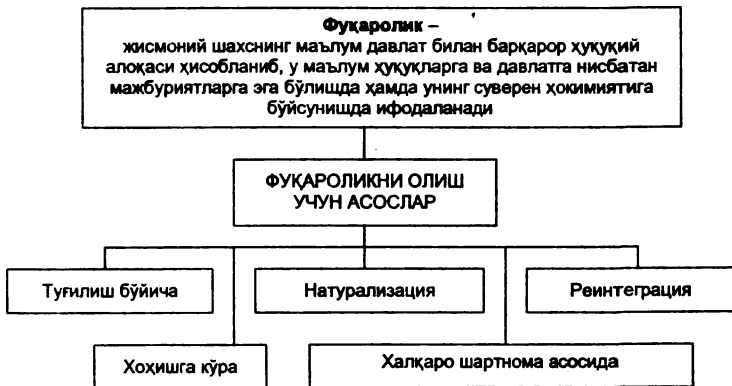

ИНСОН ҲУҚУҚЛАРИ ТЎҒРИСИДАГИ АСОСИЙ ХАЛҚАРО ҲУҚУҚИЙ ҲУЖЖАТЛАР

- Инсон ҳуқуқлари тўғрисида халқаро билль
- Инсон ҳуқуқлари умумжаҳон декларацияси, 1948 йилги ва 1966 йилги пакт
 - 1966 йилги Фуқаролик ва сиёсий ҳуқуқлар тўғрисида халқаро пакт, 1976 ва 1992 йиллардаги факультатив протоколлар билан
 - Мустамлака мамлакатлар ва халқларга мустақиллик бериш тўғрисида декларация, 1960 йил
 - Геноцид жиноятининг олдини олиш учун жазолаш тўғрисида конвенция, 1948 йил
 - Ирқий камситишнинг барча шаклларини тугатиш тўғрисида халқаро конвенция, 1965 йил
 - Апартеид жиноятининг олдини олиш учун жазолаш тўғрисида халқаро конвенция, 1973 йил
 - Уруш жабрдийдаларини ҳимоя қилиш тўғрисида 1949 йилдаги Женева конвенцияси ва унга 1977 йилдаги I ва II кўшимча протоколлар
 - Хотин-қизларнинг сиёсий ҳуқуқлари тўғрисида конвенция, 1952 йил
 - Хотин-қизларга нисбатан камситишнинг барча шаклларини тугатиш тўғрисида конвенция, 1979 йил
 - Бола ҳуқуқлари тўғрисида декларация, 1958 йил
 - Турмушга чиққан аёлнинг фуқаролиги тўғрисида конвенция, 1957 йил
 - Фавқулодда ҳолатларда ва қуролли ихтилофлар даврида аёллар ва болаларни ҳимоя қилиш тўғрисида декларация, 1974 йил
 - Фуқаросизликни қискартириш тўғрисида конвенция, 1961 йил
 - Апартеидларнинг мақоми тўғрисида конвенция, 1954 йил
 - Қочоқларнинг мақоми тўғрисида 1951 йилги конвенция ва 1966 йилги протокол
 - БМТнинг Қочоқлар иши бўйича Олий Комиссари бошқармаси устави, 1950 йил
 - Худудий муҳофаза тўғрисида декларация, 1967 йил

БМТ ВА ИНСОН ҲУҚУҚЛАРИ

1945 йил 26 июнь

Сан-Францискода Бирлашган Миллатлар Ташкилоти Устави ва Халқаро Суд Статути имзоланди.

1946 йил 21 июнь

Иқтисодий ва ижтимоий кенгашининг 9 (II) қарорига мувофиқ инсон ҳуқуқлари бўйича Комиссия таъсис этилди, у ўзининг 1947 йилдаги биринчи сессиясида ўша қарордан келиб чиқиб озчиликни таҳқиқлашнинг олдини олиш ва ҳимоя қилиш бўйича кичик комиссияни ташкил этди.

1946 йил 21 июнь

Иқтисодий ва ижтимоий кенгашнинг 11 (II) қарорига мувофиқ аёлларнинг аҳволи бўйича Комиссия таъсис этилди.

1948 йил 9 декабрь

Бош Ассамблея Геноцид жиноятчилигининг олдини олиш ва унинг учун жазолаш тўғрисида Конвенция қабул қилди.

1948 йил 10 декабрь

Бош Ассамблея Инсон ҳуқуқлари умумжаҳон декларациясини қабул қилди.

1949 йил 2 декабрь

Бош Ассамблея Одамлар савдоси ва фоҳишабозликни учинчи шахслар томонидан эксплуатация қилиш билан кураш тўғрисида конвенция қабул қилди.

1950 йил 4 ноябрь

Боронг Кенгаши аёллар оқолатлар Инсон ҳуқуқлари ва аёлларнинг ҳақлари тўғрисида Конвенция (Инсон ҳуқуқлари бўйича) қабул қилди.

ликнинг олдини олиш ва ҳуқуқбузарлар билан муносабат бўйича конгресслар тайёрлаш учун жавобгар бўлган жиноятчиликнинг олдини олиш ва унга қарши кураш бўйича комитет таъсис этилди.

1992 йил 6 февраль

Иқтисодий ва ижтимоий кенгаш уни Жиноятчиликнинг олдини олиш ва жиноятчиликка қарши одил судлов комиссиясига айлантирди.

1951 йил 28 июль

Бирлашган Миллатлар Ташкилотининг ваколатли вакиллари конференцияси Қочоқларнинг мақоми тўғрисида конвенция қабул қилди.

1952 йил 20 декабрь

Бош Ассамблея Хотин-қизларнинг сиёсий ҳуқуқлари тўғрисида конвенция қабул қилди.

1953 йил 23 октябрь

Бош Ассамблея 1926 йил 25 сентябрда Женёвада имзоланган Қуллик тўғрисидаги Конвенцияга ўзгартишлар киритиш тўғрисида Баённома қабул қилди.

1954 йил 28 сентябрь

Ваколатли вакиллар конференцияси Апартеидлар мақоми тўғрисида Конвенция қабул қилди.

1955 йил 30 август

Бирлашган Миллатлар Ташкилотининг Жиноятчиликнинг олдини олиш ва ҳуқуқбузарлар билан муомала бўйича биринчи Конгрессда Маҳбуслар билан муомала қилишнинг энг кам андозавий қоидалари қабул қилинди.

1956 йил 7 сентябрь

Ваколатли вакиллар конференцияси Қуллик, қул савдоси ҳамда қуллик билан боғлиқ институтлар ва қулликни бекор қилиш бўйича Кўшимча конвенция қабул қилди.

1957 йил 29 январь

Бош Ассамблея Турмушга чиққан аёлларнинг фуқаролиги тўғрисида Конвенция қабул қилди.

1957 йил 25 июнь

Халқаро меҳнат ташкилотининг Бош Конференцияси Зўрлаб ишлатишни бекор қилиш тўғрисида Конвенция қабул қилди.

1959 йил 30 июль

Иқтисодий ва ижтимоий Кенгаш 728 F (XXVIII) қарорини қабул қилди, унга кўра инсон ҳуқуқлари бўйича Комиссия зиммасига инсон ҳуқуқларига тааллуқли хабарларни кўриб чиқиш мажбурияти юклатилди.

1959 йил 20 ноябрь

Бош Ассамблея Бола ҳуқуқи Декларациясини қабул қилди.

1960 йил 14 ноябрь

Бош Ассамблея Мустамлака мамлакатлари ва халқларига мустақиллик бериш тўғрисида Декларация қабул қилди.

1961 йил 30 август

Ваколатли вакиллар конференцияси Фуқаросизликни қисқартириш тўғрисида Конвенция қабул қилди.

1962 йил 7 ноябрь

Бош Ассамблея Энг кам никоҳ ёшида никоҳдан ўтиш ва никоҳларни рўйхатга олишга розлик бериш тўғрисида Конвенция қабул қилиш.

1962 йил 14 декабрь

Бош Ассамблея Табиий ресурслар устидан ажралмас суверенитет тўғрисидаги 1803 (XVII) қарорни қабул қилди.

1963 йил 20 ноябрь

Бош Ассамблея Бирлашган Миллатлар Ташкилоти Ирқий камситишнинг барча шаклларини тугатиш тўғрисида Декларация қабул қилди.

1965 йил 21 декабрь

Бош Ассамблея Ирқий камситишнинг барча шаклларини тугатиш тўғрисида Халқаро Конвенция қабул қилди. Конвенция Ирқий камситишни тугатиш тўғрисида Комитет ташкил этишни кўзда тутди.

1966 йил 16 декабрь

Бош Ассамблея Иқтисодий, ижтимоий ва сиёсий ҳуқуқлар бўйича Халқаро пакт қабул қилди. Фуқаровий ва сиёсий ҳуқуқлар тўғрисида Халқаро пакт ва унга Факультатив протокол қабул қилинди. Пакт Инсон ҳуқуқлари бўйича комитет ташкил этишни кўзда тутди.

1967 йил 6 июнь

Иқтисодий ва ижтимоий Кенгаш 1235 (XLII) қарорни қабул қилди, унда инсон ҳуқуқлари бўйича Комиссия ва озчиликни камситишнинг олдини олиш ва ҳимоя қилиш бўйича кичик комиссия инсон ҳуқуқлари ва асосий эркинликларининг қўпол бузилишлари тўғрисидаги маълумотларни ўрганишга вакил қилинган.

1967 йил 7 ноябрь

Бош Ассамблея Хотин-қизлар билан муносабатда камситишга барҳам бериш тўғрисида Декларация қабул қилди.

1968 йил 13 май

Инсон ҳуқуқлари бўйича Техрон конференцияси Даъвати эълон қилинди.

1968 йил 26 ноябрь

Бош Ассамблея Ҳарбий жиноятларга ва инсониятга қарши жиноятларга муддатнинг ўтишини қўлланилмаслиги тўғрисида Конвенция қабул қилди.

1969 йил 22 ноябрь

Инсон ҳуқуқлари тўғрисида Америка конвенцияси қабул қилинди.

1969 йил 11 декабрь

Бош Ассамблея Ижтимоий тараққиёт ва ривожланиш Декларациясини қабул қилди.

1970 йил 27 май

Иқтисодий ва ижтимоий Кенгаш 1503 (XLVIII) қарорини қабул қилди, у Инсон ҳуқуқлари бўйича Комиссия ва озчиликни камситишнинг олдини олиш ва ҳимоя қилиш кичик комиссиясига инсон ҳуқуқлари ва асосий ҳуқуқлари бузилишлари тўғрисидаги хабарларни кўриб чиқиш учун ёпиқ мажлислар ўтказиш имконини берадиган иш тартиби таъсис этди.

1971 йил 13 август

Озчиликни камситишнинг олдини олиш ва ҳимоя қилиш бўйича кичик комиссия Иқтисодий ва ижтимоий Кенгашнинг 1503 (XLVIII) қарорини амалга ошириш тўғрисида 1 (XXIV) қарорини қабул қилди.

1973 йил 30 ноябрь

Бош Ассамблея Ирқий айирмачилик жиноятининг олдини олиш ва уни жазолаш тўғрисида Халқаро конвенция қабул қилди. Конвенция унинг амалга оширилишини назорат қилиши керак бўлган Учлик гуруҳини ташкил этишни кўзда тутди.

1975 йил 1-10 март

БМТнинг Хотин-қизлар аҳволи бўйича Биринчи Бутунжаҳон конференцияси (Мехико ш.) Ҳаракатлар режаси қабул қилинди, унинг асосида БМТ Бош Ассамблеяси Хотин-қизларнинг халқаро Ўн йиллигини эълон қилди.

1975 йил 9 декабрь

Бош Ассамблея Қийнаш ва бошқа шафқатсиз ғайриинсоний ва қадр-қимматни камситувчи муомала ва жазо турларидан барча шахсларни ҳимоя қилиш тўғрисида Декларация қабул қилди.

1977 йил 8 июнь

Ҳарбий можаролар даврида қўлланиладиган халқаро гуманитар ҳуқуқни тасдиқлаш ва ривожлантириш тўғрисидаги масала бўйича Дипломатик конференцияда Ҳарбий можаролар қурбонлари ҳимоясига тааллуқли (I и II Протоколлар) 1949 йил 12 августдаги Женёва конвенцияларига Қўшимга протоколлар қабул қилинди.

1978 йил 27 декабрь

ЮНЕСКО Бош конференцияси Ирқчилик ва ирқчилик муносабатлари тўғрисида Декларация қабул қилди.

1979 йил 17 декабрь

Бош Ассамблея Ҳуқуқий тартибни сақлаш бўйича мансабдор шахсларнинг хатти-ҳаракатлари Кодексини қабул қилди.

1979 йил 18 декабрь

Бош Ассамблея Хотин-қизларга муносабатда камситишларга барҳам бериш бўйича Комитетни ташкил этишни кўзда тутадиган Хотин-қизларга муносабатда камитишнинг барча шакллари тугатиш тўғрисида Конвенция қабул қилди.

1980 йил 5-15 март

БМТнинг Хотин-қизлар аҳволи бўйича Иккинчи Бутунжаҳон Конференцияси (Копенгаген ш.) Хотин-қизларнинг ўн йилликнинг иккинчи ярми учун ҳаракат Дастурини қабул қилди, унда таълим, бандлик ва соғлиқни сақлаш масалаларига алоҳида эътибор берилган.

1981 йил июнь

Африка бирлиги ташкилоти давлат ва ҳукумат бошлиқларининг XVIII Конференциясида Инсон ва халқлар ҳуқуқлари Африка хартиясини қабул қилди.

1981 йил 25 ноябрь

Бош Ассамблея Дин ёки эътиқод асосида муросасиз ҳолатлар ва камситишнинг барча шакллари тугатиш тўғрисида Декларация қабул қилди.

1984 йил 25 май

Иккинчи ва иккинчи Кенгаш "Ўлим жазосига ҳукм қилинганларнинг ҳуқуқини ҳимоя қилиш ва қўлатлаш чоралари" ҳужжатини тасдиқлади.

1984 йил 19 ноябрь

Бош Ассамблея "Ўлим жазосига ҳукм қилинганларнинг ҳуқуқини ҳимоя қилиш ва қўлатлаш чоралари" ҳужжатини тасдиқлади.

ши Конвенция қабул қилди. Конвенция қийнашга қарши Комитетни ташкил этишни кўзда тутди.

1985 йил 28 май

Иқтисодий ва ижтимоий кенгаш иқтисодий, ижтимоий ва маданий ҳуқуқлар тўғрисида Халқаро пактни амалга ошириш бўйича назорат учун масъул бўлган Иқтисодий, ижтимоий ва маданий ҳуқуқлар бўйича Комитетни таъсис этиш тўғрисида 1985/17 қарорини қабул қилди.

1985 йил 10 сентябрь

БМТнинг Хотин-қизлар аҳволи бўйича Учинчи Бутунжаҳон конференцияси очилди (Найроби ш.). Хотин-қизлар аҳволини яхшилаш соҳасида 2000 йилгача бўлган даврда Найроби истиқбол стратегиялари қабул қилинди.

1985 йил 29 ноябрь

Бош Ассамблея Бирлашган Миллатлар Ташкилотининг Баҳолатга етмаганларни одил судловга жўнатишнинг энг кам андозавий қоидаларини қабул қилди. Пекин қоидаси.

1985 йил 29 ноябрь

Бош Ассамблея Ҳокимиятни суиистеъмол қилиш жиноятларига доир ва жиноят қурбонлари учун одил судловнинг асосий принциплари Декларациясини қабул қилди.

1985 йил 29 ноябрь

Бирлашган Миллатлар Ташкилотининг Жиноятчиликнинг олдини олиш ва ҳуқуқбузарлар билан муомала қилиш бўйича Еттинчи Конгрессида Суд органларининг мустақиллигига тааллуқли Асосий принциплар қабул қилинди.

1985 йил 10 декабрь

Бош Ассамблея Спортда апартеидга қарши Халқаро конвенцияни қабул қилди. Конвенция спортда апартеидга қарши Комиссияни ташкил қилишни кўзда тутди.

1985 йил 13 декабрь

Бош Ассамблея Хотин-қизларнинг шарт-шароитларини ях-

шилаш соҳасида Найроби истиқболли стратегияларини амалга ошириш тўғрисидаги масала бўйича қарор қабул қилди.

1986 йил 4 декабрь

Бош Ассамблея Ривожланиш ҳуқуқи тўғрисида Декларация қабул қилди.

1988 йил 9 декабрь

Бош Ассамблея Исталган шаклда ҳибсга ёки қамоққа олишга буюрилган барча шахсларни ҳимоя қилиш принциплари Мажмуини қабул қилди.

1989 йил 24 май

Иқтисодий ва ижтимоий кенгаш Ноқонуний, ўзбошимчалик билан ва ёппасига қатл қилишнинг самарали олдини олиш ва текшириш Принципларини қабул қилди.

1989 йил 20 ноябрь

Бош Ассамблея Бола ҳуқуқлари бўйича Комитетни ташкил этишни кўзда тутувчи Бола ҳуқуқлари тўғрисидаги Конвенцияни қабул қилди.

1989 йил 15 декабрь

Бош Ассамблея Ўлим жазосини беқор қилишга қаратилган фуқаровий ва сиёсий ҳуқуқлар тўғрисидаги Халқаро пактга иккинчи Факультатив протоколни қабул қилди.

1990 йил 7 сентябрь

Бирлашган Миллатлар Ташкилотининг Жиноятчиликнинг олдини олиш ва ҳуқуқбузарлар билан муомала бўйича Саккинчи Конгрессида (Гавана) Ҳуқуқ-тартиботни сақлаш бўйича мансабдор шахсларнинг зўрлик ишлатиш ва ўқотар қуролларни қўллашга оид Асосий принциплари, Ҳуқуқшунослар ролига доир Асосий принциплар ва суд текширувини амалга оширувчи шахслар ролига тааллуқли Раҳбарлик принциплари қабул қилинди.

1990 йил 30 сентябрь

Олий даражадаги Бутунжаҳон учрашувида Болаларни асраб

қолиш, ҳимоялаш ва ўсиб-улғайишини таъминлаш бўйича Бутунжаҳон декларацияси ва Декларацияни амалга ошириш бўйича ҳаракатлар Дастури қабул қилинди.

1990 йил 14 декабрь

Бош Ассамблея Бирлашган Миллатлар Ташкилотининг Қамоққа олиш билан боглиқ бўлмаган чораларига тааллуқли Андозавий энг кам қоидаларини (Токио қоидалари), Махбуслар билан муомала қилишнинг Асосий принципларини, Бирлашган Миллатлар Ташкилотининг Вояга етмаганлар ўртасида жиноятчиликнинг олдини олиш учун Раҳбарлиқ принциплари (Арриёда қабул қилинган Раҳбарлиқ принциплари) ва Озодлиқдан маҳрум этилган вояга етмаганлар ҳимоясига доир Бирлашган Миллатлар Ташкилотининг Қоидаларини қабул қилди.

1990 йил 18 декабрь

Бош Ассамблея 1990 йилда Венада Инсон ҳуқуқлари бўйича Бутунжаҳон конференциясини чақириш тўғрисида қарор қабул қилди.

1990 йил 18 декабрь

Бош Ассамблея Барча кўчманчи-меҳнатқашлар ва уларнинг оилалари ҳуқуқини ҳимоя қилиш тўғрисидаги Халқаро конвенцияни қабул қилди. Конвенция барча кўчманчи-меҳнатқашлар ва уларнинг оилалари ҳуқуқини ҳимоя қилиш бўйича Комитет тузишни кўзда тутди.

1991 йил 20 май

Хавфсизлик Кенгаши Бирлашган Миллатлар Ташкилотининг Сальвадордаги Кузатувчилар Миссиясини (МНООНС) таъсис этиш тўғрисида қарор қабул қилди.

1992 йил 7 апрель

Хавфсизлик Кенгаши собиқ Югославияда Бирлашган Миллатлар Ташкилотининг кўриқлаш Кучларини (СОНО) кучайтириш тўғрисида қарор қабул қилди.

1992 йил 30 май

Хавфсизлик Кенгаши Босния ва Герцеговинага можаролаша-

ётган томонлар инсонпарварлик ёрдамини тўсиқсиз етказиб беришга рухсат беришини талаб қилган қарор қабул қилди.

1992 йил 14 сентябрь

Хавфсизлик Кенгаши СООНО ваколатини кенгайтиришга ижозат берувчи қарор қабул қилди.

1992 йил 16 сентябрь

Хавфсизлик Кенгаши Босния ва Герцеговинада “этник тозалаш”ни қоралайдиган қарор қабул қилди.

1992 йил 18 декабрь

Бош Ассамблея барча шахсларни зўрлик йўли билан билан йўқотишдан ҳимоя қилиш тўғрисида Декларация қабул қилди.

1992 йил 18 декабрь

Бош Ассамблея Миллий ёки этник, дин ва тил озчилигига мансуб шахсларнинг ҳуқуқлари тўғрисида Декларация қабул қилди.

1993 йил 22 февраль

Хавфсизлик Кенгаши собиқ Югославия худудида 1991 йилдан бошлаб содир этилган халқаро инсонпарварлик ҳуқуқининг жиддий бузилишида айбдор шахсларни судга тортиш учун Халқаро трибунал таъсис этиш тўғрисида қарор қабул қилди.

1993 йил 20 апрель

Бош Ассамблея Бирлашган Миллатлар Ташкилотининг Америка давлатлари Ташкилотлари билан ҳамкорликда Гаитида Халқаро фуқаролик миссиясида (МГМГ) қатнашишига ижозат этувчи қарор қабул қилди.

1993 йил 25 май

Хавфсизлик Кенгаши, собиқ Югославия худудида 1991 йилдан бошлаб қилинган халқаро инсонпарварлик ҳуқуқининг жиддий бузилишига жавобгар шахсларнинг суд текшируви учун Халқаро трибунал Устави тасдиқлангани тўғрисида қарор қабул қилди.

1993 йил 10 июнь

Инсон ҳуқуқлари ва демократия соҳасида таълим муаммолари бўйича Халқаро конференция (Монреаль) “Инсон ҳуқуқлари ва демократия соҳасида таълим бўйича халқаро ҳаракатлар режаси”нинг Яқуний ҳужжатини қабул қилди.

1993 йил 25 июнь

Инсон ҳуқуқлари бўйича Бутунжаҳон конференциясининг яқунловчи мажлисида Вена декларацияси ва Ҳаракатлар Дастури қабул қилинди.

1993 йил 20 декабрь

Бош Ассамблея 48/91 қарорини қабул қилди, унда ирқчилик ва ирқий камситишга қарши кураш бўйича учинчи Ўн йиллик ҳаракатлари эълон қилинди.

1993 йил 20 декабрь

Бош Ассамблея 48/163 қарорини қабул қилди, унда дунё туб жой (абориген) халқлари Халқаро Ўн йиллиги эълон қилинди.

1993 йил 20 декабрь

Бош Ассамблея 48/141 қарорини қабул қилди, унда Бирлашган Миллатлар Ташкилотининг инсон ҳуқуқлари бўйича Олий Комиссари лавозимини таъсис этишга қарор қилинди.

1994 йил 23 февраль

Хавфсизлик Кенгаши Бирлашган Миллатлар Ташкилотининг Мозамбикдаги Операцияси (ЮНОМОЗ) таркибида фуқаро полиция қисмларини таъсис этиш тўғрисида қарор қабул қилди.

1994 йил 1 июль

Хавфсизлик Кенгаши Руандада инсон ҳуқуқлари бузилишини текшириш учун экспертлар Комиссиясини таъсис этиш тўғрисида қарор қабул қилди.

1994 йил 19 сентябрь

Бош Ассамблея Бирлашган Миллатлар Ташкилотининг Гватемалада инсон ҳуқуқлари бўйича Кенг қамровли битимда ифодаланган инсон ҳуқуқлари ва мажбуриятларига риоя қилиниши

учун назорат бўйича Миссиясининг таъсис этилгани тўғрисида резолюция қабул қилди (МИНУГУА).

1994 йил 23 сентябрь

Хавфсизлик Кенгаши қабул қилган қарорда “этник тозалаш” халқаро инсонпарварлик ҳуқуқининг яққол бузилиши эканлиги яна бир бор таъкидланди.

1994 йил 8 ноябрь

Хавфсизлик Кенгаши Руанда учун Халқаро трибунални таъсис этиш тўғрисида 955 (1994) қарорини қабул қилди.

1994 йил 21 ноябрь

БМТнинг Жиноятчиликнинг олдини олиш ва жиноятчиликка қарши одил судлов муаммолари бўйича сектори Неаполда уюшган трансмиллий жиноятчилик муаммолари бўйича Министрлар даражасида Бутунжаҳон конференциясини очди. Неаполь сиёсий декларацияси ва Кенг миқёсли ҳаракатлар режаси қабул қилинди.

1994 йил 23 декабрь

Бош Ассамблея Бирлашган Миллатлар Ташкилотининг инсон ҳуқуқлари соҳасида Ўн йиллик ташкил этилгани эълон қилингани тўғрисида 49/184 қарор қабул қилди.

1995 йил 3 март

Инсон ҳуқуқлари бўйича комиссия туб жой (абориген) халқлари ҳуқуқлари тўғрисида декларация лойиҳасини ишлаб чиқиш учун Ишчи гуруҳини ташкил этиш тўғрисида қарор қабул қилди (1995/32 қарорга).

1995 йил 6-12 март

Ижтимоий ривожланиш мақсадида олий даражадаги Бутунжаҳон учрашувида (Копенгаген) қашшоқликка қарши кураш, халқаро ҳамкорликни мустаҳкамлаш ва ишчи ўринларини яратиш тўғрисида қарорлар қабул қилинди.

1995 йил 5-15 май

БМТнинг Жиноятчиликнинг олдини олиш ва ҳуқуқбузарлар

билан муомала қилиш бўйича Тўққизинчи Конгрессда (Қоҳира) халқаро жиноятчилик, терроризм, экология жиноятчилиги, хотин-қизларга нисбатан зўравонлик, гиёвандлик моддалари билан ноқонуний муомала қилиш ва давлат мансабдор шахслари ўрта-сидаги коррупцияга қарши кураш бўйича янги чора-тадбирлар ишлаб чиқилди.

1995 йил 4-15 сентябрь

БМТнинг Хотин-қизлар шарт-шароитлари бўйича Бутунжаҳон Тўртинчи Конференциясида (Пекин) ҳаракатлар Платформаси қабул қилинди ва хотин-қизлар шарт-шароитларини яхшилаш бўйича 2001 йилгача бўлган устувор тадбирлар белгиланди. Бир вақтнинг ўзида Пекинда хотин-қизлар шарт-шароити-95 Форуми бўлиб ўтди.

1998 йил 10 декабрь

Инсон ҳуқуқлари Умумжаҳон декларациясининг эллик йиллиги бўлиб ўтди.

ИНСОН ҲУҚУҚЛАРИ БЎЙИЧА МИЛЛИЙ ИНСТИТУТЛАР

199

**Инсон ҳуқуқлари
бўйича миллий
институтлар**



Инсон ҳуқуқлари бўйича миллий институтлар
Инсон ҳуқуқларига тааллуқли қонунлар ва қоидаларнинг таъминланиши ва самарали қўлланилиши учун тузилади. Кўп комиссиялар бошқа давлат органларидан мустақил равишда фаолият кўрсатадилар, уларга қонунчилик органлари олдида мунтазам ҳисоб бериб туриш мажбурияти юкланган

Омбудсман

У алоҳида шахс ёки шахслар гуруҳи бўлиши мумкин. Қоидага кўра, омбудсман парламент томонидан ўзининг амалдаги конституциявий ваколатлари доираларида ёки махсус қонун асосида тайинланади. Бу институтнинг асосий вазифаси ўзларини давлат маъмурияти томонидан адолатсиз хатти-ҳаракат қурбонлари деб ҳисобловчи алоҳида шахсларнинг ҳимоясидан иборат. Шунга мувофиқ, омбудсман тез-тез жабрланган шахс ва ҳукумат ўртасидаги ҳолис воситачи сифатида ҳаракат қилади

Ихтисослаштирилган муассасалар

Ҳар бир мамлакатда аҳолининг тез-тез камситилишга учраган заиф қатлами мавжуд. Улар ҳаммадан аввал этник, тил ва диний озчиликка мансуб шахслар, туб аҳоли (аборигенлар), хорижликлар, кўчманчилар, кўчиб келганлар, қочқолар, болалар, аёллар, шунингдек қашшоқлар ва ногиронлар ҳисобланади. Ихтисослаштирилган муассасаларга кўрсатилган шахсларнинг ҳуқуқларини ҳимоя қилиш бўйича турли кенгашлар, комитетлар ва комиссиялар қиради

БМТНИНГ ИНСОН ҲУҚУҚЛАРИ БЎЙИЧА МАРКАЗИ

200

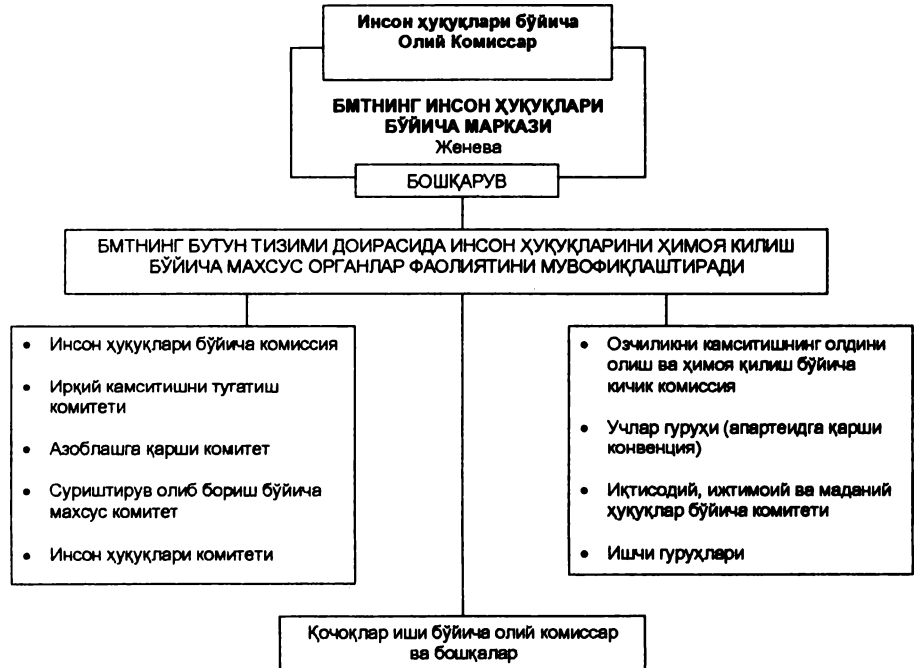

ИНСОН ҲУҚУҚЛАРИНИ ҲИМОЯ ҚИЛИШ БЎЙИЧА ХАЛҚАРО НАЗОРАТ ВОСИТАЛАРИ

201

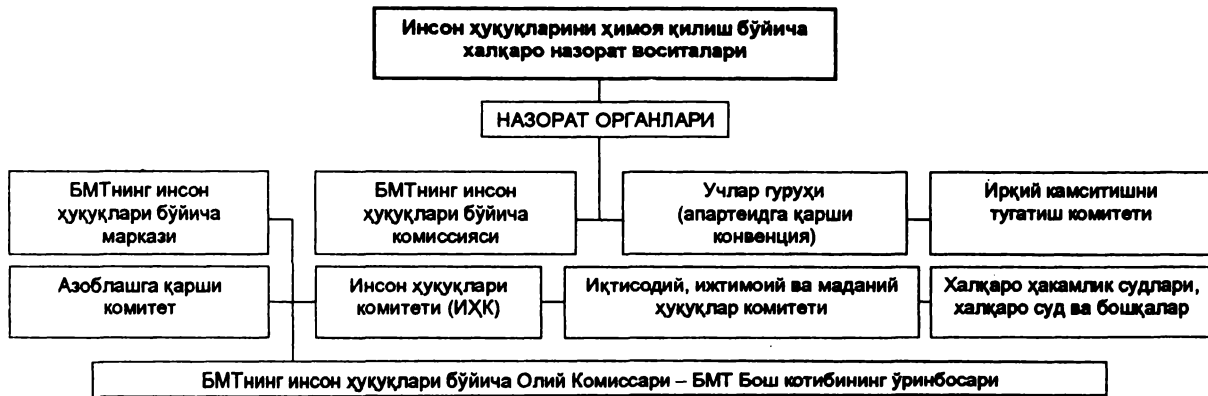

ИНСОН ҲУҚУҚЛАРИНИ ҲИМОЯ ҚИЛИШНИНГ ХАЛҚАРО ТАРТИБЛАРИ ВА НАЗОРАТ УСУЛЛАРИ

202

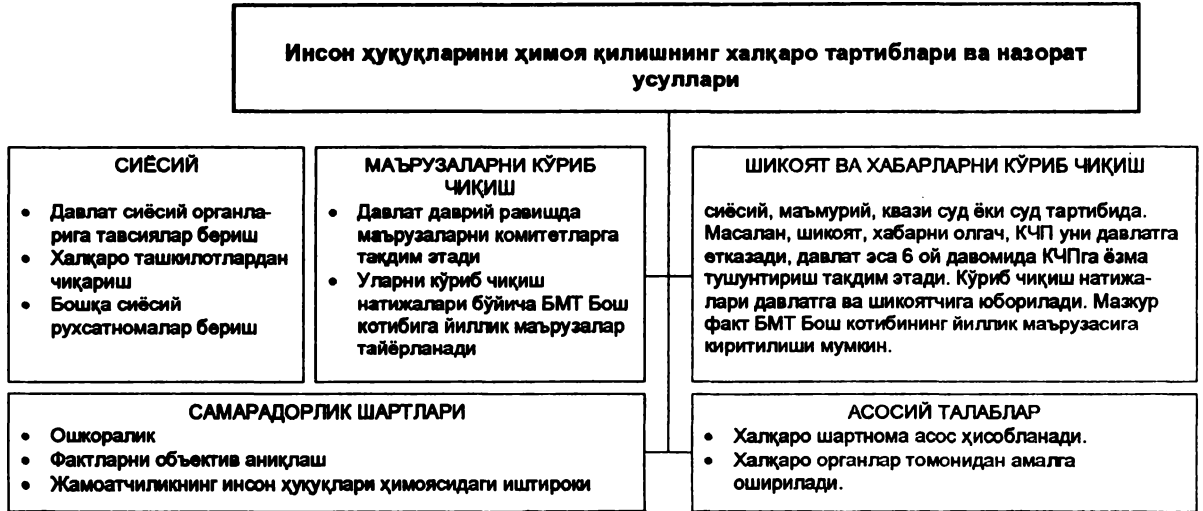

ИНСОН ҲУҚУҚЛАРИНИ ҲИМОЯ ҚИЛИШНИНГ ХАЛҚАРО ВОСИТАЛАРИ



Инсон ҳуқуқларига дахлдор кўплаб конвенцияларда бу ҳуқуқларни ҳимоя қилишнинг халқаро воситалари акс этган. Конвенциялар ҳуқуқлари бузилган фуқароларнинг ўз ҳуқуқларини ҳимоя қилиш учун мурожаат қилиш тартибини ва давлатларнинг мажбуриятларини белгилаб беради.

Бу жиҳатдан ЕХҲТ жараёни улкан ва муҳим аҳамият касб этади, у давлатларга, шунингдек, жумладан бизнинг мамлакатимизга ҳам ҳар бир инсон манфаатларини давлат органлари томонидан эътиборга олишни анча енгиллаштиради.

ХОТИН-ҚИЗЛАР ВА БОЛАЛАР ҲУҚУҚЛАРИНИ МАХСУС ҲИМОЯ ҚИЛИШ

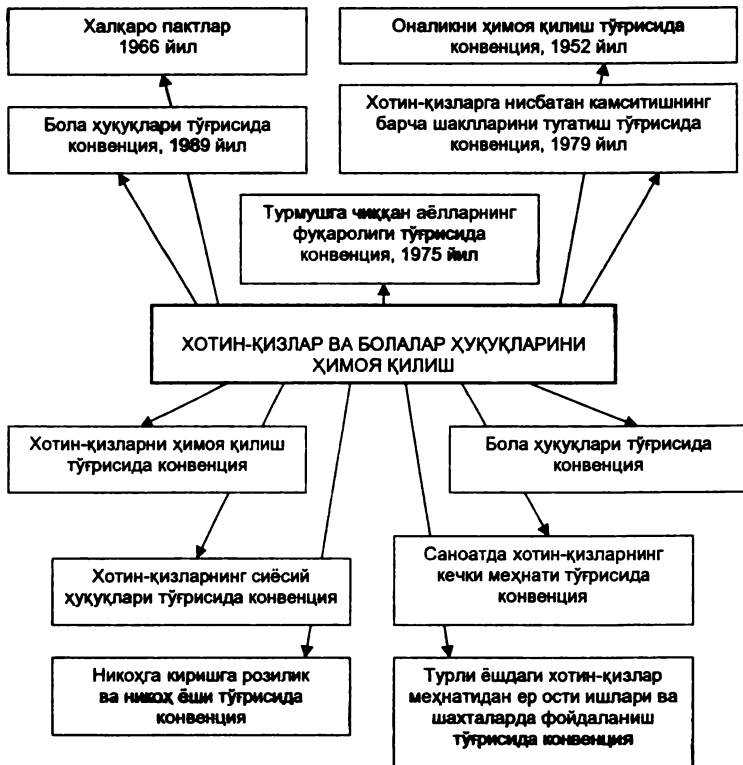

ХОТИН-ҚИЗЛАР ҲУҚУҚИНИ ХАЛҚАРО ҲИМОЯ ҚИЛИШ

1945 йил – Эркаклар ва аёллар тенглиги принципларини тасдиқловчи биринчи халқаро ҳужжат – БМТ Устави қабул қилинди.

1946 йил – Хотин-қизларнинг сиёсий, иқтисодий ва ижтимоий ҳуқуқларини таъминлашга ёрдам бериш мақсадида аёлларнинг аҳволи бўйича комиссия тuzилди.

1949 йил – Бош Ассамблея Одамларни сотиш ва фоҳиша-бозлиқдан фойдаланишга қарши қураш тўғрисида конвенция қабул қилди.

1951 йил – Халқаро Меҳнат Ташкилоти (ХМТ) Тенг Қийматдаги меҳнат учун эркак ва аёлларга тенг ҳақ тўлаш ҳақида конвенция қабул қилди.

1952 йил – Бош Ассамблея – Хотин-қизларнинг сиёсий ҳуқуқлари тўғрисидаги конвенцияни – уларнинг сиёсий ҳуқуқларини, жумладан овоз бериш ҳуқуқининг жаҳон бўйича биринчи марта тасдиқловчи ҳужжатни қабул қилди.

1957 йил – Ўз эрларининг ҳаракатларидан қатъи назар, хотин-қизларга фуқаролигини сақлаш ёки алмаштириш ҳуқуқини берувчи турмушга чиққан аёлнинг фуқаролиги тўғрисида Конвенция қабул қилинди.

1960 йил – Меҳнат ва бандлик соҳасида камситишни тугатиш тўғрисида Конвенция қабул қилинди.

1962 йил – Бош Ассамблея Никоҳга киришга розилик, никоҳ ёши ва никоҳни рўйхатга олиш тўғрисида Конвенция қабул қилди.

1967 йил – Хотин-қизларга нисбатан камситишни тугатиш тўғрисида Декларация қабул қилинди.

1975 йил – Жаҳон конференцияси Халқаро хотин-қизлар йили доирасида (Мехико) биринчи жаҳон ҳаракат режасини қабул қилди. Хотин-қизлар биринчи Ўн йиллиги, тенглик, тараққиёт, тинчлик эълон қилинди.

1976 йил – Бош Ассамблея Хотин-қизлар Ўн йиллиги учун ихтиёрий бадаллар жамғармасини (ЮНИФЕМ) ва хотин-қизларнинг аҳволини яхшилаш бўйича халқаро ўқув ва миллий тадқиқот институтини ташкил этди.

1979 йил – Бош Ассамблея Хотин-қизларга нисбатан камситишнинг барча шакллари тугатиш тўғрисида Конвенция қабул қилди.

1980 йил – Бирлашган Миллатлар Ташкилотининг (Копенгаген) хотин-қизлар Ўн йиллиги доирасида Бутунжаҳон конференцияси ўн йил ичида эришилган тараққиётга баҳо берди.

1985 йил – БМТнинг учинчи конференцияси хотин-қизларнинг аҳволига доир хотин-қизлар аҳволини яхшилаш соҳасида 2000 йлгача бўлган истиқбол стратегиясини қабул қилди. Хотин-қизлар Ўн йиллиги учун ихтиёрий бадаллар Фонди БМТнинг хотин-қизлар манфаатларини ривожлантириш учун БМТ ривожланиш дастури бўйича мухтор мақомга эга бўлган Фондга айлантирилди.

1986 йил – Биринчи марта “Тараққиётда хотин-қизларнинг роли тўғрисидаги масалага доир дунё шарҳи” эълон қилинди.

1991 йил – “Жаҳон хотин-қизлари: таъомиллар ва статистика” наشري чоп этила бошланди, уларда бутун дунё хотин-қизларининг аҳволи хусусидаги маълумотлар тўпланди.

1992 йил – БМТнинг атроф-муҳит ва тараққиёт (Рио-де-Жанейро)га доир конференциясида барқарор тараққиёт жараёнида хотин-қизларнинг ҳал қилувчи роль ўйнаши тан олинди.

1993 йил – Бош Ассамблеяда хотин-қизларга нисбатан зўравонликни тугатиш борасида Декларация қабул қилинди. Инсон

хуқуқлари бўйича Бутунжаҳон конференциясида (Вена) хотин-қизларга нисбатан зўравонликка доир масалалар ва хотин-қизлар хуқуқларига тааллуқли бошқа масалалар инсон хуқуқлари бўйича умумий кун тартибига киритилди.

1994 йил – Ер юзи аҳолиси ва унинг ривожланишига оид тўртинчи Бутунжаҳон конференциясида (Қоҳира) биринчи марта хотин-қизларнинг хуқуқлари ва имкониятларини кенгайтириш тараққиётнинг ажралмас қисми эканлиги қайд этилди.

1995 йил – Хотин-қизлар аҳволига оид Тўртинчи Бутунжаҳон конференциясида (Пекин) жиддий муаммоли соҳалар кўриб чиқилди ва муҳокама этилиб, ҳаракат режалари белгиланди. Олий даражадаги жаҳон учрашувининг кун тартибида хотин-қизларга тааллуқли барча доирадаги муаммолар акс эттирилди; декларация лойиҳаси тенгликни таъминлаш мажбуриятини ўз ичига олган.

13-мавзу. ХАЛҚАРО ИҚТИСОДИЙ ҲУҚУҚ



14—К-8612

Халқаро иқтисодий ҳуқуқ – Халқаро ҳуқуқнинг давлатлараро иқтисодий муносабатларини (ва халқаро ҳуқуқнинг бошқа субъектлари муносабатларини) тартибга солувчи тармоқлардан бири.

Европада Хавфсизлик ва Ҳамкорлик (1975 йилги) Кенгашининг Яқунловчи ҳужжатида ва ЕХҲКнинг бошқа яқунловчи ҳужжатларида халқаро иқтисодий ҳуқуқ масалаларига асосий ўрин ажратилган. Халқаро иқтисодий хавфсизлик кенг қамровли халқаро хавфсизлик тизимининг қисми деб бежиз айтилгани йўқ.

Халқаро иқтисодий муносабатлар соҳасида ҳам, БМТ доирасида ҳам, минтақавий сиёсий ва иқтисодий ташкилотлар доирасида ҳам кўп сонли комитет ва комиссиялар ҳаракат қиладди. Марказий ўринни Бош Ассамблея, ЭКОСОС, БМТнинг ихтисослаштирилган идоралари ва бошқа ҳукуматлараро ташкилотлар эгаллайди.

ХАЛҚАРО ИҚТИСОДИЙ ҲУҚУҚ

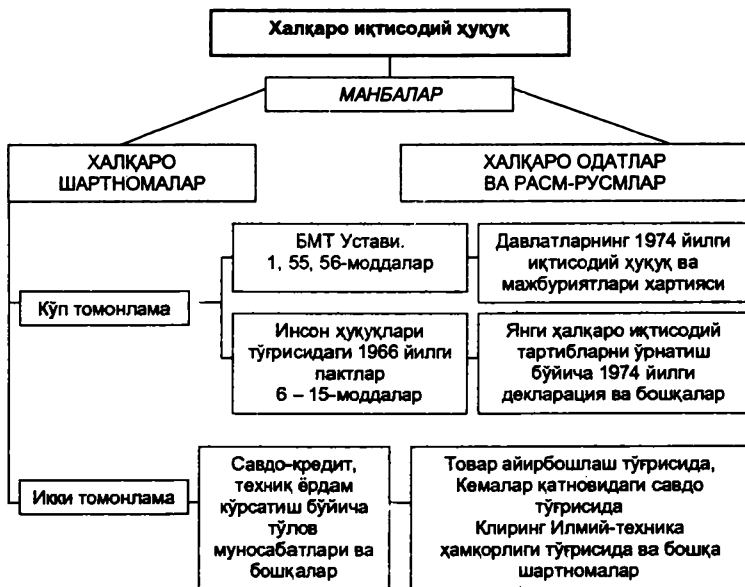

ХАЛҚАРО ИҚТИСОДИЙ ҲУҚУҚНИНГ УМУМИЙ ВА МАХСУС ПРИНЦИПЛАРИ



ИҚТИСОДИЙ ҲАМКОРЛИК СОҲАСИДАГИ ХАЛҚАРО ТАШКИЛОТЛАР

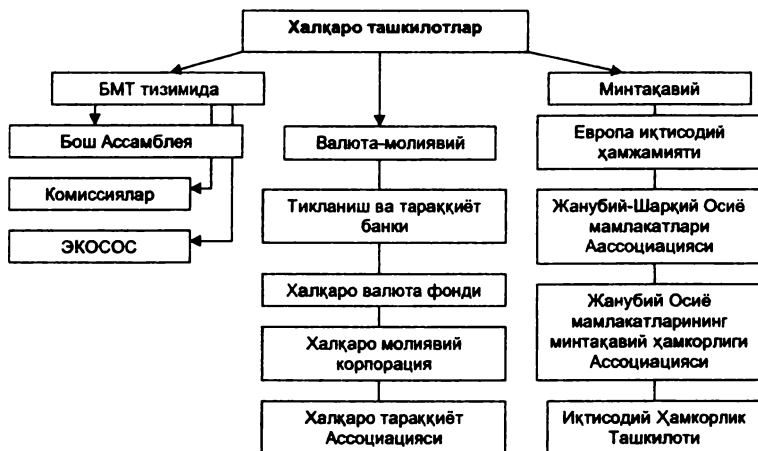

14-мавзу. ХАЛҚАРО ЭКОЛОГИЯ ҲУҚУҚИ



Халқаро экология ҳуқуқи – айрим давлатлар атроф-муҳити миллий тизими ва миллий юридик мақоми амал қилиш доирасидан ташқаридаги атроф-муҳитга турли хилдаги, ҳар хил манбалардан етказиладиган зарарнинг олдини олиш ва бартараф этишига доир давлатлар фаолиятини тартибга соладиган принциплар ва нормалар йиғиндиси.

Инсонни ўраб турган атроф-муҳитни муҳофаза қилиш принципи ҳозирги замон халқаро ҳуқуқининг асосий принципларидан бири ҳисобланади. Қоидага кўра, атроф-муҳит инсон томонидан ўрнатилган юридик чегараларни тан олмайди. Келажак авлодлар учун атроф-муҳитни муҳофаза қилишга доир ғамхўрлик жаҳон ҳамжамиятининг асосий вазифаси ҳисобланади. Бу соҳадаги мураккаб ва қимматбаҳо дастурларни бажаришга фақат Бутунжаҳон давлатларининг бирлашган куч-ғайратлари билангина эришиш мумкин.

Ҳозирги вақтда дёнғиз, ҳаво ва космик муҳит ифлосланишининг олдини олиш соҳасида ўнлаб халқаро конвенциялар, Ер фаунаси ва флорасини сақлаш, ҳимоя қилиш ва ривожлантириш бўйича бир неча муҳим конвенциялар қабул қилинган ва амал қилмоқда.

БМТнинг атроф-муҳит бўйича Дастури (ЮНЕП) атроф-муҳитни муҳофаза қилиш соҳасида давлатлар ҳамқорлигини мувофиқлаштириш бўйича махсус механизм ҳисобланади.

ХАЛҚАРО ЭКОЛОГИЯ ҲУҚУҚИ – АТРОФ-МУҲИТНИ МУҲОФАЗА ҚИЛИШНИНГ АСОСИЙ ХАЛҚАРО ҲУҚУҚИЙ ОБЪЕКТЛАРИ

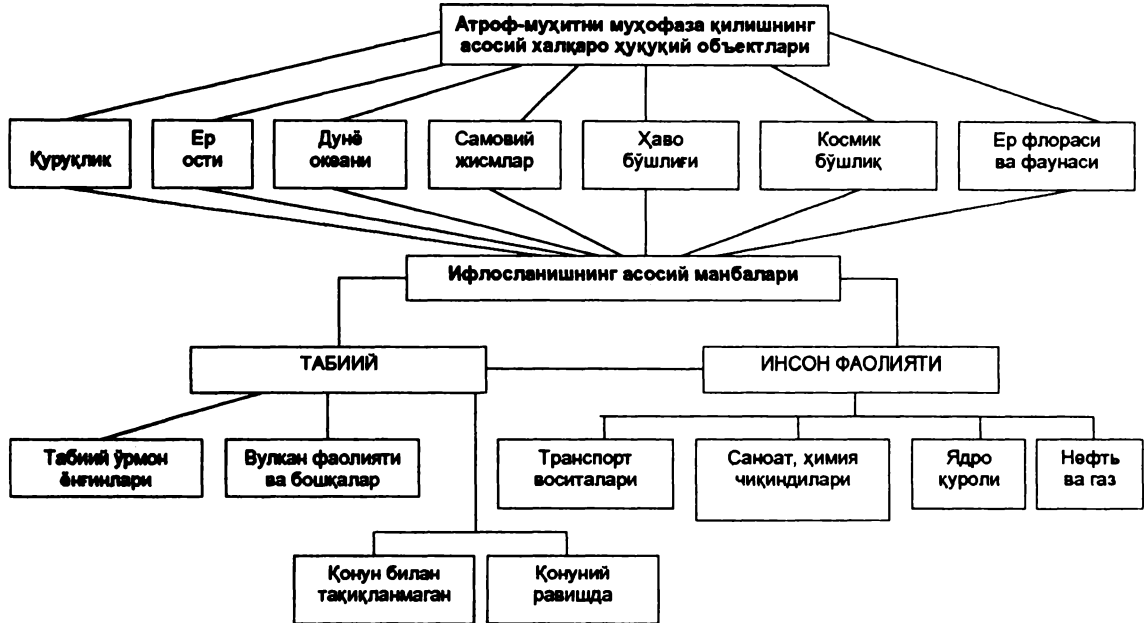

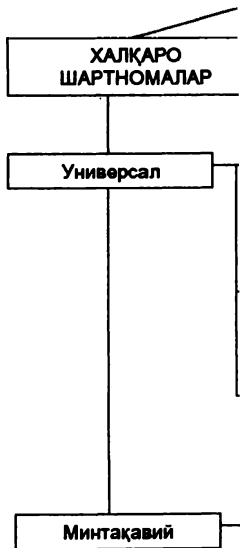

ХАЛҚАРО ЭКОЛОГИЯ ҲУҚУҚИ

Халқаро экология ҳуқуқи

Манбалари

ХАЛҚАРО
ОДАТЛАР

Чиқиндиларни ва бошқа
моддаларни йиғиш билан денгиз
ифлосланишининг олдини олиш
бўйича 1972 йилги конвенция

Кемалардан ифлосланишининг
олдини олиш бўйича 1973 йилги
конвенция

Табий муҳитга таъсир қилувчи
ҳарбий ва бошқа хил зарарли
воситалардан фойдаланишни
тақиқлаш тўғрисида 1977 йилги
конвенция

Йўқолиб кетиш хавфи остида
турган ёввойи фауна ва флора
турлари билан халқаро савдо
тўғрисида 1973 йилги конвенция

Ҳавонинг узоқ масофа бўйлаб
чегаралараро ифлосланиши
тўғрисидаги 1979
йилги конвенция

БМТнинг денгиз ҳуқуқи бўйича
1982 йилги конвенцияси ва
бошқалар

Европада фауна ва флорани
муҳофаза қилиш бўйича 1979
йилги конвенция

Ўрта ер денгизини
ифлосланишдан муҳофаза қилиш
тўғрисида 1976 йилги конвенция
ва бошқалар

АТРОФ-МУҲИТНИ МУҲОФАЗА ҚИЛИШНИНГ ХАЛҚАРО-ҲУҚУҚИЙ ОБЪЕКТЛАРИ

219

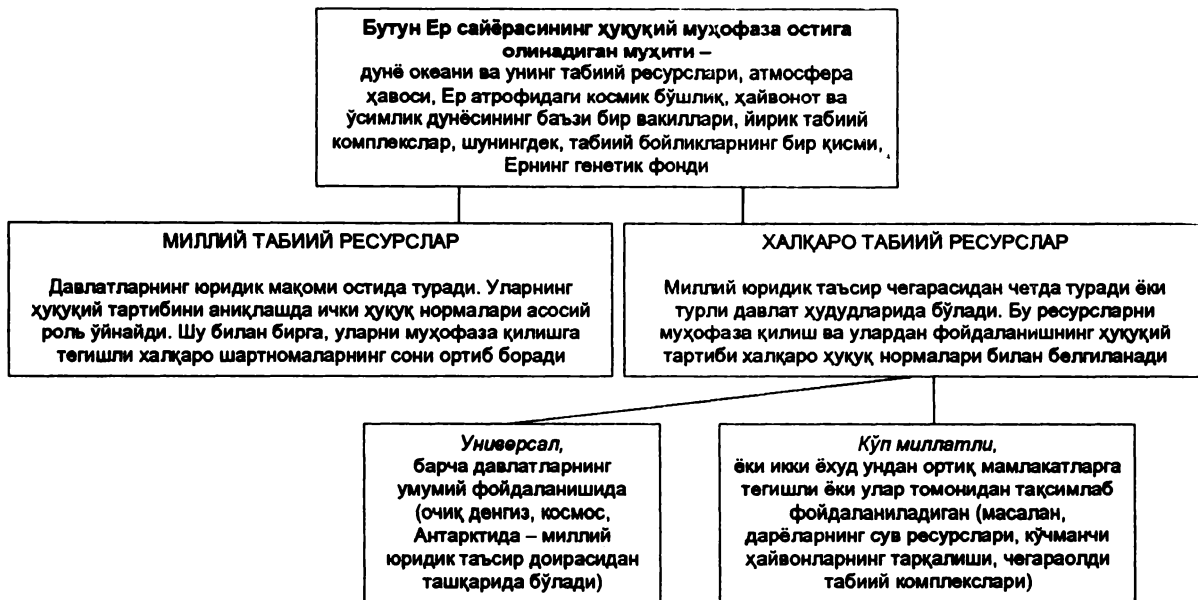

ХАЛҚАРО ЭКОЛОГИЯ ҲУҚУҚИ ПРИНЦИПЛАРИ

220

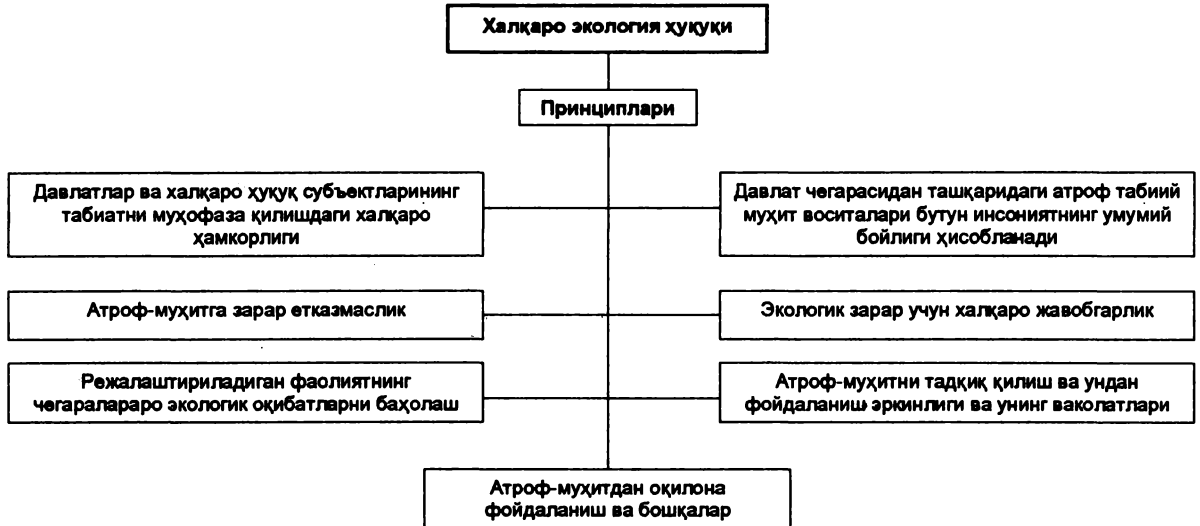

ЭКОЛОГИЯ ХАВФСИЗЛИГИНИ ТАЪМИНЛАШГА ДОИР ХАЛҚАРО КОНВЕНЦИЯЛАР

ТАБИИЙ МУҲИТГА ТАЪСИР ҚИЛУВЧИ ҲАРБИЙ ВА
БОШҚА ҲАР ҚАНДАЙ ЗАРАРЛИ ВОСИТАЛАРДАН
ФЙДАЛАНИШНИ ТАҚИҚЛАШ ТУҒРИСИДА 1977
ЙИЛГИ КОНВЕНЦИЯ ҚУЙДАГИ
МАЖБУРИЯТЛАРНИ ЮКЛАЙДИ:

- Ернинг ҳолатига, тузилишига, унинг биосфераси, литосфераси, гидросфераси, атмосфераси ёки космосни ҳам қамраб олган ҳолда табиий муҳит динамикасини аввалдан кўзда тутиб, ундан ҳарбий ёки бошқа ҳар қандай зарарли таъсир кўрсатиш йўлида фойдаланмаслик
- Халқаро конвенция субъектларини табиий муҳитга ҳарбий ёки бошқа зарарли таъсир кўрсатувчи воситалардан фойдаланишни амалга оширишга ёрдам кўрсатмаслик, рағбатлантирмаслик ва даъват этмаслик
- Табиий муҳитга таъсир кўрсатувчи воситалардан тинчлик мақсадларида фойдаланиш ва ҳ.к.
- Ушбу Конвенцияга зид бўлган ҳар қандай фаолиятни тақиқлаш ва бартараф этиш бўйича қонуний чоралар кўриш ва бошқалар

ҲАВОНИНГ УЗОҚ МАСОФА БЎЛИБ ЧЕГАРАЛАРАРО
ИФЛОСЛАНИШИ ТУҒРИСИДА 1979 ЙИЛГИ
КОНВЕНЦИЯ ҚУЙДАГИ МАЖБУРИЯТЛАРНИ
ЮКЛАЙДИ:

- Инсонни ва унинг атроф-муҳитини ҳавонинг ифлосланишидан муҳофаза қилиш, давлат ҳудудидаги манбалардан ҳавонинг ифлосланишини чеклаш, камайтириш ва бартараф этиш
- Ахборот алмашиш, маслаҳатлашиш, илмий тадқиқотлар ва мониторинг ёрдамида ҳавони ифлослантирувчи чиқиндилар билан курашиш стратегиясини ишлаб чиқиш
- Ҳаво сифатини тартибга солиш, унинг ифлосланишига қарши кураш чораларининг энг яхши тизимини ишлаб чиқиш ва бошқалар

БМТНИНГ АТРОФ-МУҲИТ ДАСТУРИ (ЮНЕП)

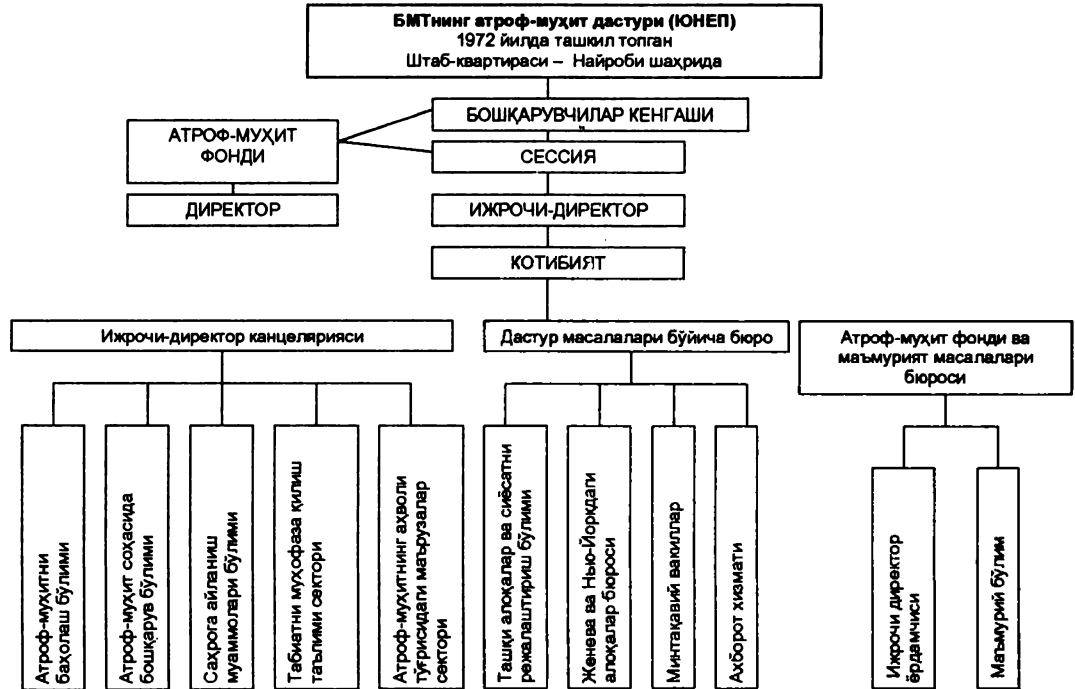

РИО ПРИНЦИПЛАРИ

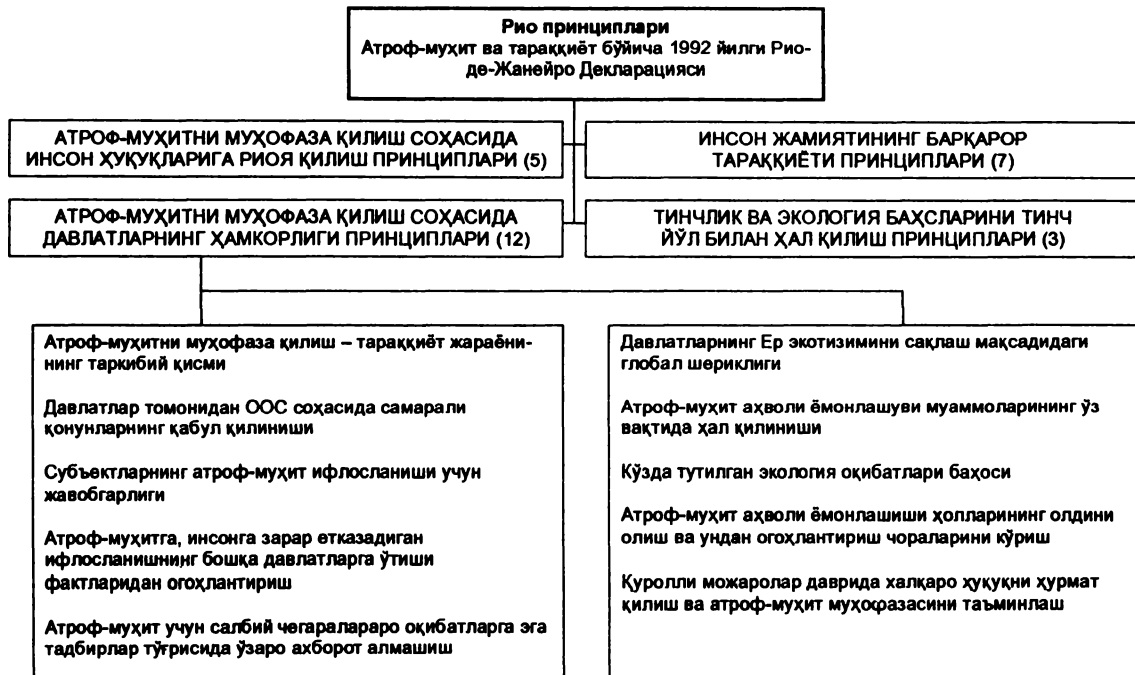

ҲАЙВОНОТ ВА ЁСИМЛИК ДУНЁСИНING ХАЛҚАРО МУҲОФАЗАСИ

Ҳайвонот ва ёсимлик дунёсини халқаро муҳофаза қилиш бир неча йўналишлар бўйича олиб борилади:

- табиий минтақавий комплексларни кўриқлаш;
- Жаҳон океани жонли ресурсларини овлаш ва ўлжа олишдан кўриқлаш орқали тартибга солиш;
- хайвонот ва ёсимлик дунёсининг йўқолиб кетиш хавфи остида турган ноёб турларини кўриқлаш

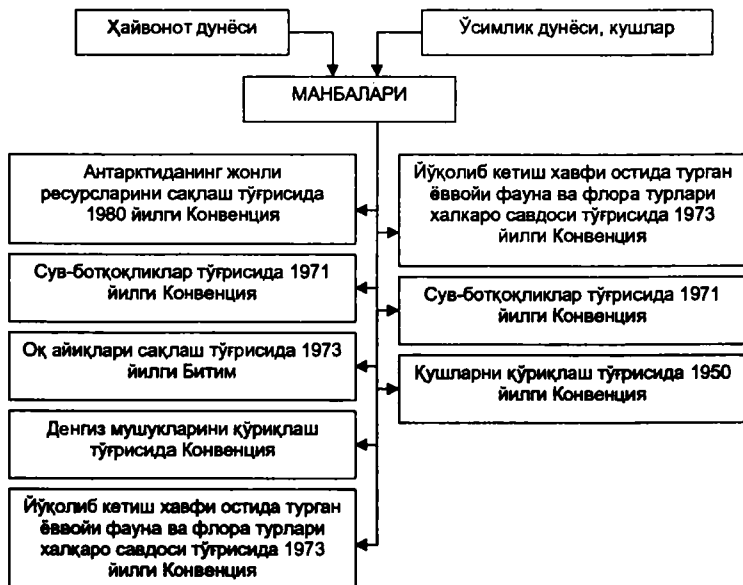

ДЕНГИЗ МУҲИТИНИНГ ХАЛҚАРО-ҲУҚУҚИЙ МУҲОФАЗАСИ



ҲАВО ВА КОСМИК МУҲИТНИНГ ХАЛҚАРО МУҲОФАЗАСИ

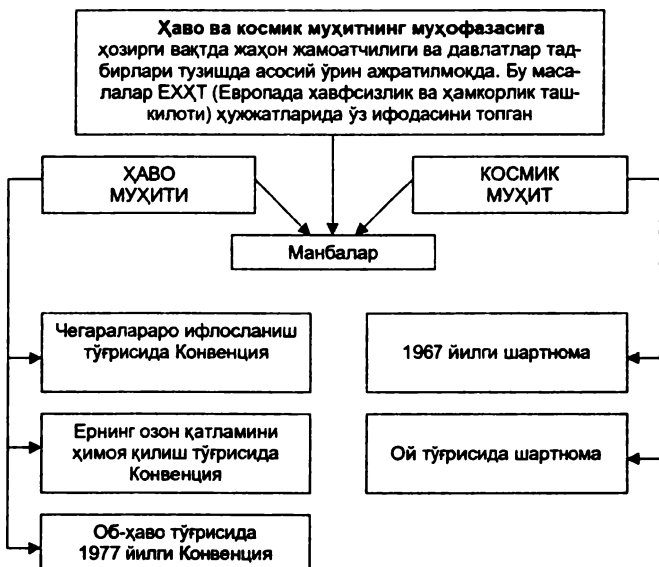

_____)

15-мавзу. ЖИНОЯТЧИЛИККА ҚАРШИ КУРАШДА ХАЛҚАРО ҲАМКОРЛИК



ЖИНОЯТЧИЛИККА ҚАРШИ КУРАШДА ХАЛҚАРО ҲАМКОРЛИК

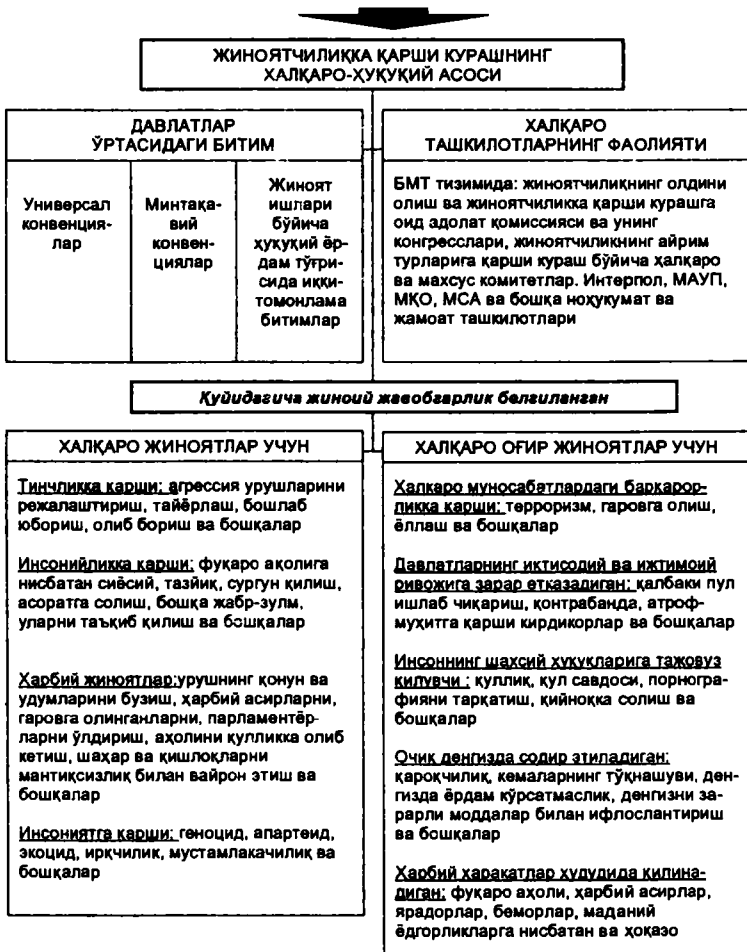

ХАЛҚАРО ҲУҚУҚБУЗАРЛИК

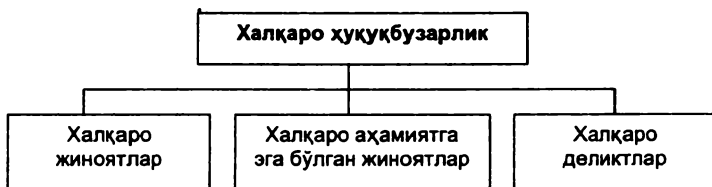

ХАЛҚАРО ЖИНОЯТЛАРНИНГ ХАЛҚАРО АҲАМИЯТГА ЭГА БЎЛГАН ЖИНОЯТЛАРДАН ФАРҚЛАРИ

Фарқ қилувчи белгилари	Халқаро жиноят	Халқаро аҳамиятга эга бўлган
Субъекти	Давлат механизмидан жиноий мақсадда фойдаланувчи давлатлар, уларнинг мансабдор шахслари, шунингдек, оддий ижрочилар	Жисмоний шахслар
Объекти	Халқаро тинчлик ва хавфсизлик, бутун инсоният манфаатлари	Икки ёки бир неча давлатлар манфаатлари
Жавобгарлик	Халқаро ҳуқуқ субъекти сифатида давлатнинг жавобгарлиги ва ижрочининг жиноий жавобгарлиги	Шахсий жиноий жавобгарлик
Юридик мақоми	Халқаро ёки ички давлат	Ички давлат

ХАЛҚАРО АҲАМИЯТГА ЭГА БЎЛГАН ЖИНОЯТЛАР

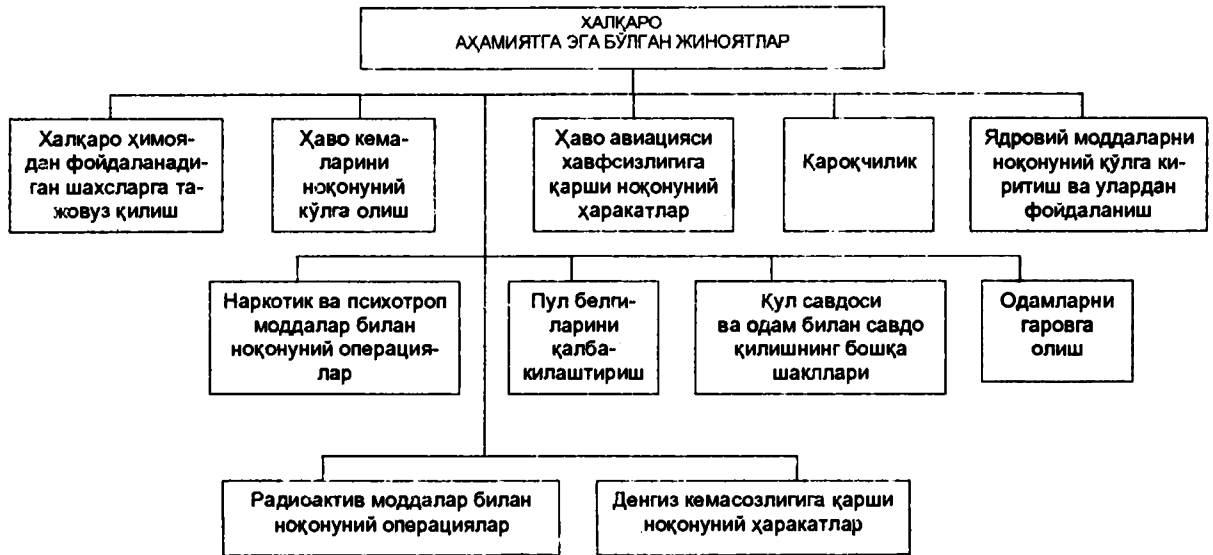

ХОРИЖИЙ СУД ҚАРОРЛАРИНИ ТАН ОЛИШ ВА ИЖРО ЭТИШ

Ижронин талаб қилмайдиган қарорларни тан олиш

Адлия муассасалари чиқарган ва қонуний кучга кирган ҳамда ўз хусусиятига кўра ижронини талаб қилмайдиган қарорлар махсус ишлаб чиқишсиз шу шарт билан тан олинади, агар:

талаб қилаётган томоннинг адлия муассасалари бу иш бўйича илгари қонуний кучга кирган қарорларни чиқармасалар

ушбу томон адлия муассасасининг алоҳида ваколатига тааллуқли бўлмайди

Қарорлар тан олиниши ва ижросининг рад этилиши асослари

Қарорлар, ҳудудда қарор чиқарилган томоннинг қонунчилигига мувофиқ, қонуний кучга киргунча ижро қилиниши лозим бўлган ҳоллардан ташқари, қонуний кучга кирмайди ва ижро қилинмайди

Жавобгар ёки унинг вакил қилинган кишисига ўз вақтида ва белгиланган тартибда судга чақирув қоғози топширилмаганлиги учун процессда иштирок этмаган

Қарор тан олиниши ва ижро этилиши керак бўлган томон ҳудудда ўша томон ўртасидаги иш бўйича, ўша предмет ҳақида, ўша асос бўйича суд қарори қонуний кучга кирган ёки учинчи давлат судининг тан олинган қарори мавжуд ёки мазкур иш бўйича бу томон муассасаси тарафидан илгари иш кўзғатилган

Иш суд қарори ҳудудда тан олиниши ва ижро этилиши керак бўлган давлат муассасасининг алоҳида ваколатига тааллуқли

Томонларнинг судга оид шартнома иши бўйича келишувини тасдиқловчи ҳужжат мавжуд эмас

Суд ижро қилишга топширган томоннинг қонунчилиги бўйича мажбурий ижро муддати тугаган

ХОРИЖИЙ ҲАКАМЛИК ҚАРОРЛАРИНИНГ ТАН ОЛИНИШИ ВА ИЖРОСИ

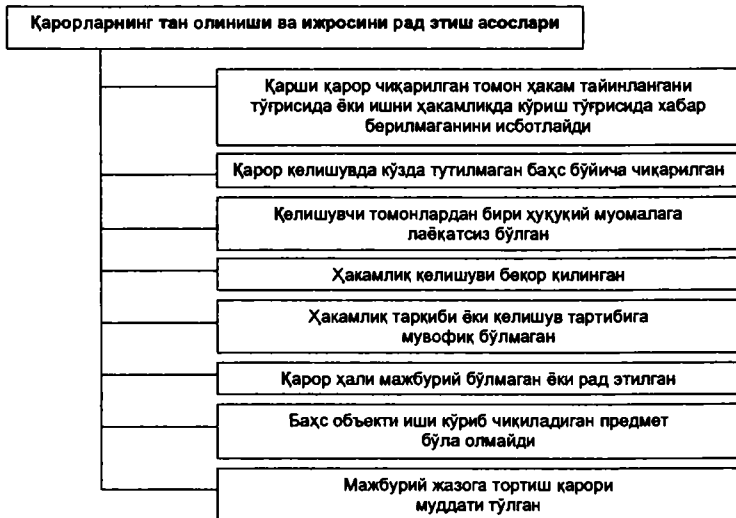

ЖИНОЯТ ИШЛАРИ БЎЙИЧА ҲУҚУҚИЙ ЁРДАМ

Жиноят ишлари бўйича ҳуқуқий ёрдам – давлатларнинг ҳуқуқни муҳофаза қилиш органлари томонидан халқаро шартномалар қоидаларига мувофиқ хорижий давлатларнинг адлия идоралари расмий талаблари асосида амалга оширадиган процессуал ҳаракатлари

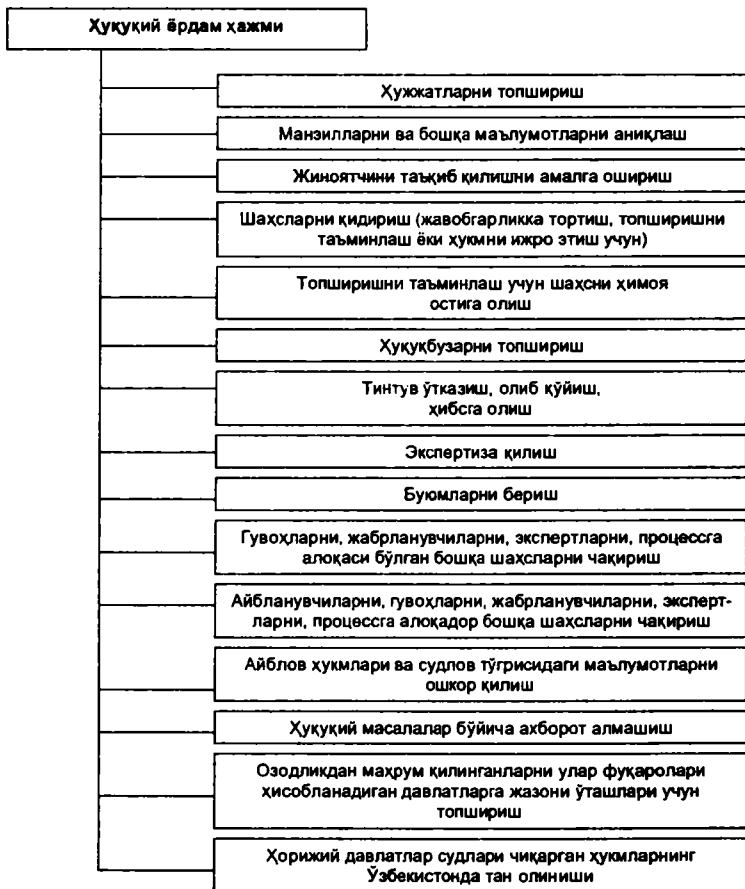

ЖИНОЯТЧИЛАРНИ ТОПШИРИШ

ХУҚУҚИЙ
АСОСЛАРИ

Халқаро оғир жиноятларнинг айрим турларига қарши кураш бўйича халқаро битимлар
Экстрадициялар ёки жиноят ишлари бўйича хуқуқий ёрдам курсатиш тўғрисида икки томонлама шартномалар
Миллий қонунчилик нормалари
Ўзаро ишонч принцили

Амалга оширилган хатти-ҳаракат топшириш тўғрисидаги шартномада кўзда тутилган
Хатти-ҳаракат икки давлат жиноят қонуни бўйича ҳам уч йилдан кўп бўлган моддатга озодликдан маҳрум қилиш жазосига лойиқ
Топшириладиган шахс фақат мазкур жиноят учун суд қилинади
Агар топшираётган давлат қонунларида кўзда тутилмаган бўлса, ўлим жазоси қўлланилмайди

ТОПШИРИШ
ШАРТИ

ТОПШИРИЛ-
МАЙДИ

Ўз фуқаролари
Шахсий айблов ёки сиёсий жиноят ишлари бўйича топшириш тўғрисида илтимос билан муурожаат қилган давлатда жиноят содир этилганда
Бошпана хуқуқини олган ёки шу хатти-ҳаракати учун жинойий жазони аллақачон ўтаган ёки суд томонидан оқланган шахслар
Жинойий иш тўхтатилганда, муддати тугаганда, топшириладиган шахсга қийноқ қўлланиши хавфи бўлганда ва ҳоказо ҳолларда

Топшириш тўғрисида талабнома йўллаш
Жиноятчини ҳимоя остига олиш
Топшириш тўғрисида дипломатия каналлари бўйича музокаралар
Белгиланган тартибда ва харажатларни қоплаш билан топширувчи мамлакатнинг ваколатли органлари ихтиёри бўйича топширишлар

ТОПШИРИШ
ТАРТИБИ

Топшириш турлари

Жинойий жавобгарликка
тортиш учун топшириш

Хуламини ижро этиш учун
топшириш

Вақтинча
топшириш

МАЪКУМЛАРНИ ТОПШИРИШ

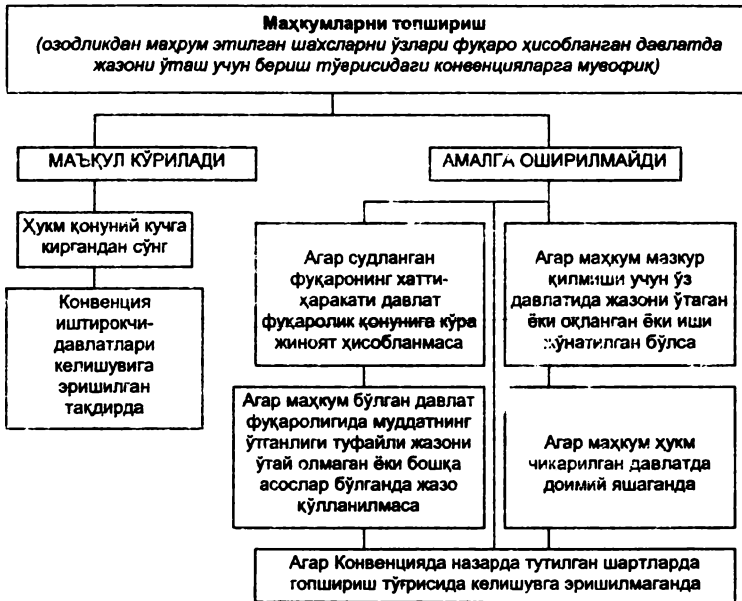

ХАЛҚАРО ЖИНОЯТ ПОЛИЦИЯСИ ТАШКИЛОТИ (ИНТЕРПОЛ)



ИНТЕРПОЛ БОШ КОТИБИЯТИНИНГ ТУЗИЛИШИ

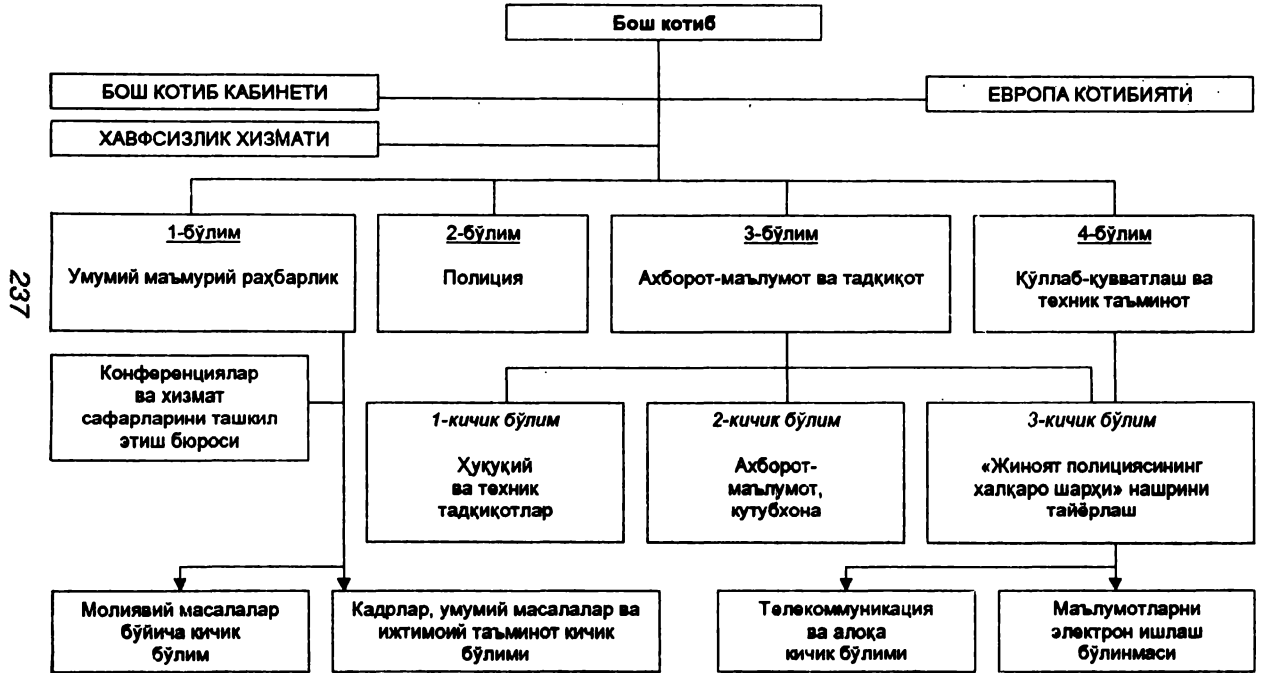

ИНТЕРПОЛ БОШ КОТИБИЯТИНИНГ ТУЗИЛИШИ (давоми)

238



ИНТЕРПОЛНИНГ ХАЛҚАРО ҚИДИРУВИ

ЖИНОЯТЧИЛАРНИ ХИБСГА ОЛИШ ВА БЕРИШ УЧУН ҚИДИРУВ	ОДАТДАГИ ҚИДИРУВ Интерполнинг бар-э аъзо-мамлакатларга қўлга олиш тўғрисидаги талаби «қизил циркуляр»
ЖИНОЯТЧИЛАРНИНГ ВА ГУМОН ҚИЛИНАЁТГАНЛАРНИНГ ХАТТИ-ХАРАКАТЛАРИНИ КУЗАТИШ УЧУН ҚИДИРУВ	УЧ ОЙГАЧА ТЕЗҚОР ҚИДИРУВ Қўлга олиш тўғрисидаги талаб ушбу минтақа мамлакатларига ёки бир неча давлатга радио, телеграф ва бошқа воситалар орқали берилади
ЖИНОЯТЧИЛАРНИНГ ВА ГУМОН ҚИЛИНАЁТГАНЛАРНИНГ ХАТТИ-ХАРАКАТЛАРИНИ КУЗАТИШ УЧУН ҚИДИРУВ	ОДАТДАГИ ҚИДИРУВ Хатти-харакатларни кузатиш ва ваколатли органларга хабар қилиш талаби «яшил циркуляр»
БЕДАРАК ЙЎҚОЛГАНЛАРНИ ҚИДИРУВ	АРАЛАШ ҚИДИРУВ Бир мамлакатда қўлга олиш, бошқаларида кузатув остига олиш талаб билан бирга қўшилган «қизил ва яшил циркулярлар»
БЕДАРАК ЙЎҚОЛГАНЛАРНИ ҚИДИРУВ	Интерпол аъзо-мамлакатларига қидирув тўғрисидаги талаб билан «қўк циркуляр» юборилади, бундан ташқари, бедарак йўқолган шахсларнинг картотекасидан фойдаланилади
Ўғирланган қимматбаҳо буюмларни қидирув	Интерпол аъзо-мамлакатларига мурдани фотосурати буйича аниқлаш талаби билан «қора циркуляр» юборилади, бундан ташқари, номаълум мурдаларнинг картотекасидан фойдаланилади
Ўғирланган қимматбаҳо буюмларни қидирув	Ўғирланган буюмларнинг фотосуратлари билан махсус нашр этилган ахборотномадан, шунингдек, махсус карточкалар ва ЭҲМ маълумотлари банкдан фойдаланиш

ЖИНОЙ ДАРОМАДЛАРНИ ҚОНУНЛАШТИРИШ ХАЛҚАРО ЙЎЛЛАРИ

240

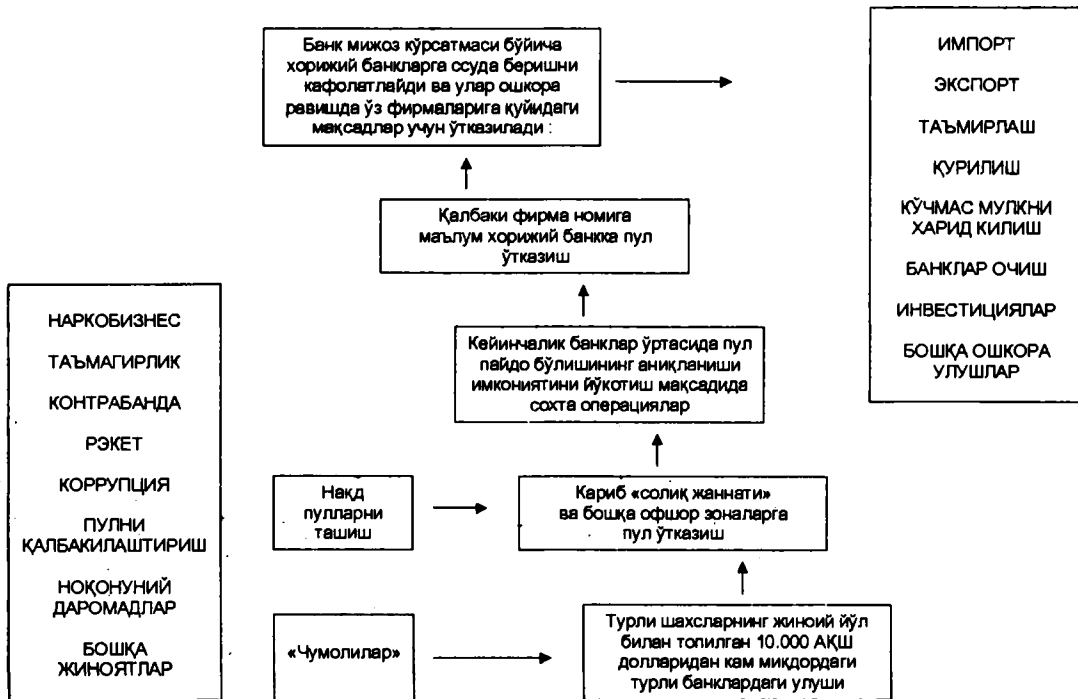

АҚШ ВА ЕВРОПА МАМЛАКАТЛАРИДА ПУЛНИ НОҚОНУНИЙ ЙЎЛЛАР БИЛАН “ЮВИШ” УЧУН ЖИНОИЙ ЖАВОБГАРЛИК

Хуқуқ нормалари диспозицияси	Санкция
1	2
<p>Италия:1978 йилги ЖКнинг, 1990 йилги “Умумий хавф тугдирувчи мафия типига ва бошқа қилмишларнинг олдини олиш тўғрисида янги қоидалари” Қонуни.</p> <p>Огирлаштирувчи ҳолатлар орқали содир этилган талончилик ва таъмагирлик, таъмагирлик мақсади билан одам ўғирлаш, наркотик воситалар ва ақлдан оздирувчи моддалар ишлаб чиқариш ва сотиш билан боғлиқ жиноят содир этиш натижасида топилган пул маблағлари ва бошқа мулкни қонунлаштириш</p>	<p>4 йилдан 12 йилгача озодликдан маҳрум этиш ва 2 млн дан 20 млн лиргача миқдорда жарима</p>

АҚШ: Пулни “ювиб тозалаш” билан кураш тўғрисида 1986 йилги Қонун

Ноқонуний даромад олишга мўлжалланган, молиявий келишувни амалга ошириш ёки амалга оширишга уриниш билан боғлиқ ноқонуний фаолиятга била туриб ёрдам беришни давом эттириш, қуйидаги қилмишга тенг бўлади:

– ноқонуний молиявий битимлар тузиш йўли билан даромадлар манбаини қасддан яшириш;

– битимни рўйхатдан ўтқозишни

20 йилгача қамоқ жазоси ва (ёки) 500.000 доллар ёки жариманинг қайси суммаси кўпроқ бўлишига боғлиқ равишда битим бўйича мулк қийматининг икки бараварига тенг миқдорда жарима

кўзда тутган федерал қонун ёки штат қонуни талабларини бажаришдан била туриб бош тортиш;

– пул маблағлари ёки белгиланган мақсаддаги пул суммаларини АҚШ аҳоли пунктидан АҚШ ташқарисидаги аҳоли пунктига ёки у орқали ташиш ёки ташишга уриниш билан боғлиқ фаолиятни давом эттиришга била туриб ёрдам бериш;

– пул маблағларини ёки белгиланган мақсаддаги пул суммаларини қонуний ташиш, ташишга уриниш ёрдамида даромад манбаларини қасддан яшириш.

Флорида штати: Жиноятлар тўғрисида кодекс (96-модда) ва банклар ҳамда банк иши тўғрисида Қонун

Молиявий битимда фойдаланилаётган мулк ноқонуний даромаддан эканини билган шахс:

а) битимни амалга оширади;

б) жинсий фаолиятга била туриб ёрдам беради;

в) даромадларнинг асл характери, жойлашган ўрни, манбаини яширади ёки битимни рўйхатга олишни кўзда тутган штат қонуни талабларини бажаришдан бўйин тозлайди.

Кредит-пул ҳужжати ёки бошқа пул маблағларини кўчирувчи шахс:

а) жиноий фаолиятга била туриб имконият яратади ёки

б) биладики, кўчирилаётган кредит-пул ҳужжати ёки бошқа пул маблағлари ноқонуний даромад ҳисобланади ва бундай кўчириш ноқонуний мо-

15 йилгача қамоқ жазоси ва 10.000 доллар ёки жариманинг қайси суммаси кўпроқ бўлишига боғлиқ равишда битимда фойдаланилган мулк қийматининг икки бараварига тенг миқдорда жарима

лиявий маблагларнинг асл характери-ни, жойлашган ўрнини ва манбаини яшириш ёки ноқонуний дарсмадлар оладигаъ бундай даромадлар устидан назоратдан ёки битимни рўйхатдан ўтказиш бўйича қонун талабларини бажаришдан бўйин товлайдиган эгасининг мулкини яширишга мўлжалланган

Банк ходими амалга оширган ҳисобот бериш тўғрисидаги талабни касддан бузганлик –

Шундай хатти-ҳаракат такрор содир этилганда, –

1 йилгача муддатга озодликдан маҳрум этиш ёки 10.000 долларгача жарима

15 йилгача муддатга озодликдан маҳрум этиш ёки 10.000 доллар жарима

Буюк Британия: наркотиклар савдосига қарши кураш тўғрисида 1986 йилги Қонуң, молиявий хизмат тўғрисида 1983 йилги Қонун

Банк ёки бошқа молиявий муассаса ходимининг полицияга ўз мижозларининг ноқонуний операциялари ҳақида ахборот беришдан бош тортиганлиги ўз ифодасини топган ҳаракати (ўз гумонлари тўғрисида полицияга хабар берганда жавобгарликдан озод қилинади)

Тергов органларини чалгитиш ёки ўтказилаётган текширувга ғов яратиш

14 йил муддатгача озодликдан маҳрум этиш ва кўп миқдорда жарима

Франция: 1987 йилги Соғлиқни сақлаш кодекси, 1989 ва 1990 йиллардаги Божхона кодекси ва молия органларининг наркобизнесдан олинган

пулларни “ювиш” билан курашда иштироки тўғрисидаги Қонун

Наркотик моддалар билан алоқадор ноқонуний битимлардан даромадлар олишга, маблағни яширишга, жойлаштиришга уриниш ёки ёрдам бериш

2 йилдан 10 йилгача муддатга озодликдан маҳрум этиш ва (ёки) 50.000 дан 500.000 франккача жарима

Психотроп моддалар билан боғлиқ халқаро молиявий операциялар натижасида олинган пулни олиб чиқиш, олиб кириш, кўчириш, шунингдек, шундай жиноят содир этиш натижасида олинган пулларнинг ўрнини тўлдириш –

2 йилдан 10 йилгача муддатга озодликдан маҳрум этиш, ноқонуний олинган маблағни мусодара қилиш

5000 франк миқдоридаги нақд пул маблағини божхона декларациясига кўрсатмасдан чет элга олиб чиқиш –

Жиноят содир этиш натижасида олинган маблағнинг 5 баравари миқдорида жарима

Бельгия: 1990 йилги пулни “ювиш”га қарши кураш тўғрисидаги Қонун, Заҳарли, психотроп, наркотик, дезинфекция ва синтетик моддалар савдоси тўғрисидаги 1992 йилги қонун

Пулни “ювиш” билан боғлиқ ҳаракатлар

15 кундан 5 йилгача муддатга қamoқ жазоси ва (ёки) жиноий йўл билан топилган мулк ва даромадларни мусодара қилиш билан 1 миллион Бельгия франки миқдорида жарима

Швейцария: Жиноят кодекси (58,305-бис ва 305 тер. мод. ва бош-

қалар), 1992 йилги банклар шартли профилактикаси ва капиталларни “ювиш”га қарши кураш бўйича федерал Комиссия Директивалари, молия секторида пулни “ювиш”га қарши кураш тўғрисидаги федерал қонун лойиҳаси

Жиноий йўл билан олинган пул ёки бошқа даромадларни қонунлаштириш –

озодликдан маҳрум этиш, жарима, ноқонуний тўпланган мулкни мусодара қилиш

Мижоз тўғрисида маълумотларни текшириш пайтида банк ходимининг эҳтиёткорлик қилмаслиги

Иқтисодий ҳуқуқ эгаси тўғрисида маълумотлар олиш билан боғлиқ молиявий операциялар ўтказиш пайтида банкир ёки молиячининг хушёрлик қилмаслиги

Россия:

Мутлақо ноқонуний йўл билан топилган пул маблағлари ёки бошқа мулк билан молиявий операцияларни ва бошқа битимларни амалга ошириш, тенг равишда кўрсатилган маблағ ёки бошқа мулкдан тадбиркорлик фаолиятини амалга ошириш учун фойдаланиш –

энг кам иш ҳақининг 500 дан 700 бараваригача миқдорда жарима ёки 5 ойдан 7 ойгача муддатга ҳукм қилинганнинг бошқа даромадидан ёхуд энг кам иш ҳақининг 100 бараваригача миқдорда жарима билан 4 ойгача муддатга озодликдан маҳрум этиш ёки маҳкумнинг бир ойлик иш ҳақи ёки бошқа даромадидан жарима ундириш.

Шундай ҳаракатлар бир гуруҳ шахслар томонидан олдиндан тил бириктириб содир этилганда; такроран ёхуд ўз хизмат мавқеидан фойдаланган шахс томонидан содир этилганда, –

мол-мулкни мусодара қилиб ёки қилмасдан 4 йилдан 8 йилгача озодликдан маҳрум этиш.

Юқорида кўрсатилган хатти-ҳаракатлар уюшган гуруҳ томонидан ёки кўп миқдорда амалга оширилганда, –

мол-мулкни мусодара қилиб ёки қилмасдан 7 йилдан 10 йилгача озодликдан маҳрум этиш.

БМТНИНГ МАЎБУСЛАР БИЛАН МУНОСАБАТ СОЎҲАСИДАГИ АСОСИЙ ХАЛҚАРО- ҲУҚУҚИЙ ҲУЖОКАТЛАРИ

247

Маъбуслар билан муносабатнинг минимал стандарт қоидаси	Барча шахсларни қийноқ ва бошқа аянчли, ноинсоний ёки инсон қадр-қимматини поймол этувчи муносабат турлари ва жазодан ҳимоя этиш тўғрисидаги декларация	Ҳуқуқий тартибни сақлаш бўйича мансабдор шахсларнинг ахлоқ кодекси	Маъбуслар ёки ушланганларнинг соғлиғини ҳимоя қилишда айниқса, шифокорлар ролига тааллуқли тиббиёт этикаси принциплари...	Ўлим жазосига ҳужум қилинганларнинг ҳуқуқини ҳимоя қилишни кафолатлайдиган чоралар	Барча шахсларни қийноқ ва бошқа аянчли, ноинсоний ёки инсон қадр-қимматини поймол этувчи муносабат турлари ва жазодан ҳимоя этиш тўғрисидаги конвенция
1955	1975	1979		1984	1984
БМТнинг вояга етмаганларга муносиб жазо қўллашга жўнатишга дахлдор минимал стандарт қоидаси (Пекин қоидалари)	Қандай шаклда бўлишидан қатъи назар, ҳибсга олинган ёки озодликдан маҳрум қилинган барча шахсларни ҳимоя қилиш принциплари тўплами	БМТнинг озодликдан маҳрум этилган вояга етмаганларнинг ҳимоясига тегишли қоидаси	БМТнинг вояга етмаганлар ўртасида жиноятчилигининг олдини олиш учун етакчи принциплари (Арриёд принциплари)	БМТнинг қамоққа олиш билан боғлиқ бўлмаган чораларга доир минимал стандарт қоидалари (Токио қоидаси)	
1985	1989	1990	1990	1991	

ХАЛҚАРО ПЕНИТЕНЦИАР ҲАМКОРЛИК ТАРИХИ

248

I.	Франкфурт (1846 г.)	}	1-сериya халқаро қамоқ Конгресслари
II.	Брюссель (1947 г.)		
III.	Франкфурт (1857 г.)		
I.	Лондон (1872 г.)	}	2-сериya халқаро қамоқ Конгресслари
II.	Стокгольм (1978 г.)		
III.	Рим (1985 г.)		
IV.	Петербург (1890г.)		
V.	Париж (1895 г.)		
VI.	Брюссель (1900 г.)		
VII.	Будапешт (1905 г.)		
VIII.	Вашингтон (1910 г.)		
IX.	Лондон (1925 г.)		
X.	Прага (1930 г.)		
XI.	Берлин (1936 г.)		
XII.	Гаага (1950 г.)		
I.	Женева (1955 г.)	}	БМТнинг жиноятчиликнинг олдини олиш ва ҳуқуқбузарлар билан муносабат буйича халқаро Конгресслари
II.	Лондон (1960 г.)		
III.	Стокгольм (1965 г.)		
IV.	Киото (1970 г.)		
V.	Женева (1975 г.)		
VI.	Каракас (1980 г.)		
VII.	Милан (1985 г.)		
VIII.	Гавана (1990 г.)		
IX.	Қоҳира (1995 г.)		

ЖАЗОНИ ЎТАШ СОҲАСИДАГИ ХАЛҚАРО ҲАМКОРЛИК ВАЗИФАЛАРИ

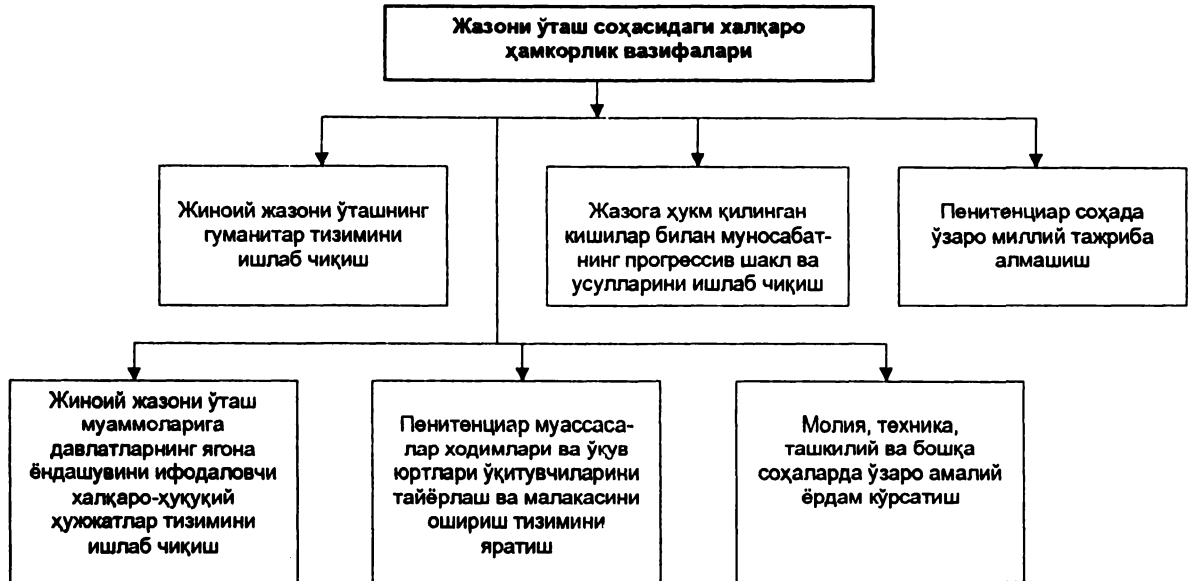

ЖАЗОГА ҲУКМ ҚИЛИНГАН КИШИЛАР БИЛАН МУНОСАБАТ БЎЙИЧА ХАЛҚАРО ҲУЖЖАТЛАР КЛАССИФИКАЦИЯСИ

250

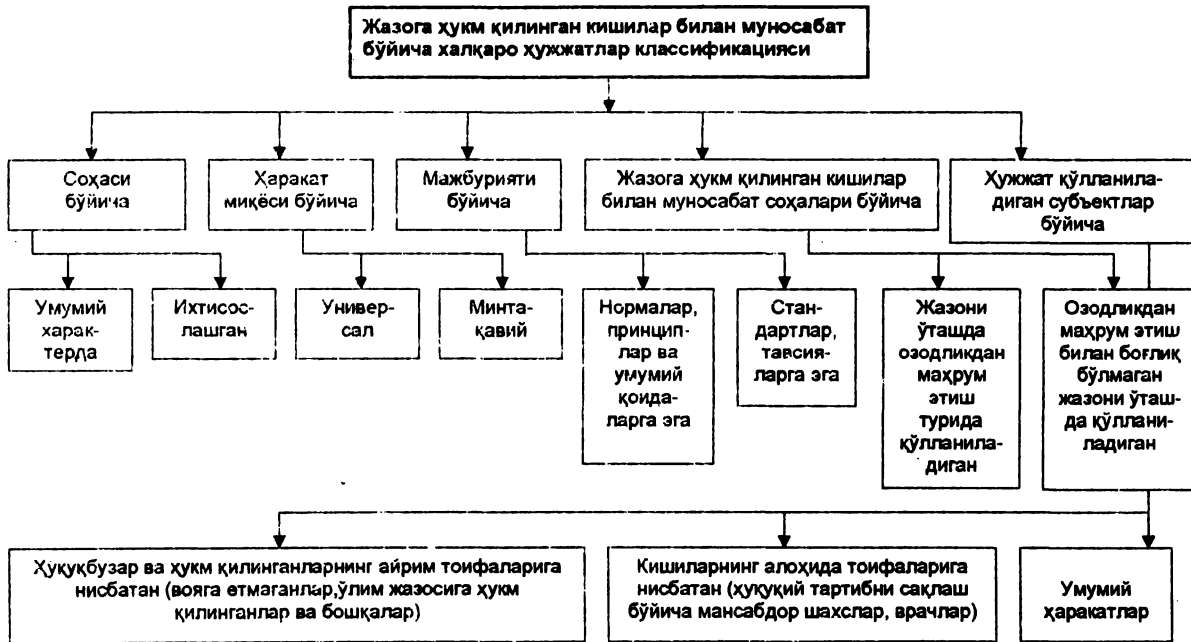

16-мавзу. ХАЛҚАРО ДЕНГИЗ ХУҚУҚИ

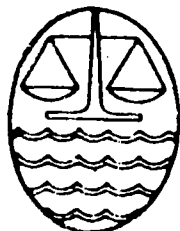

Халқаро денгиз ҳуқуқи – халқаро ҳуқуқнинг қадимий тармоғи – денгиз кенгликлари ҳуқуқий тартибини ва ундаги халқаро ҳуқуқ субъектлари, юридик ва жисмоний шахсларнинг ҳар томонлама фаолиятини тартибга солувчи умумий тан олинган ва махсус принциплар тизими.

Бутун юз йиллар давомида унинг халқаро одатлари амал қилди ва фақат XX асрда денгиз ҳуқуқи нормаларининг комплекс кодификацияси қабул қилинди.

БМТнинг денгиз ҳуқуқи бўйича биринчи конференцияси 1958 йилда тўртта Женева конвенциясини қабул қилди, 1960 йилги иккинчи конференция натижасиз якунланди, 1982 йилги учинчи конференция БМТнинг денгиз ҳуқуқи бўйича Конвенциясини имзолаш билан якунланди. Улардан ташқари денгиз муҳити ифлосланишининг олдини олишга тааллуқли ўндан зиёд конвенция амал қилмоқда.

ДЕНГИЗ КЕНГЛИКЛАРИНИ БЕЛГИЛАШ

253

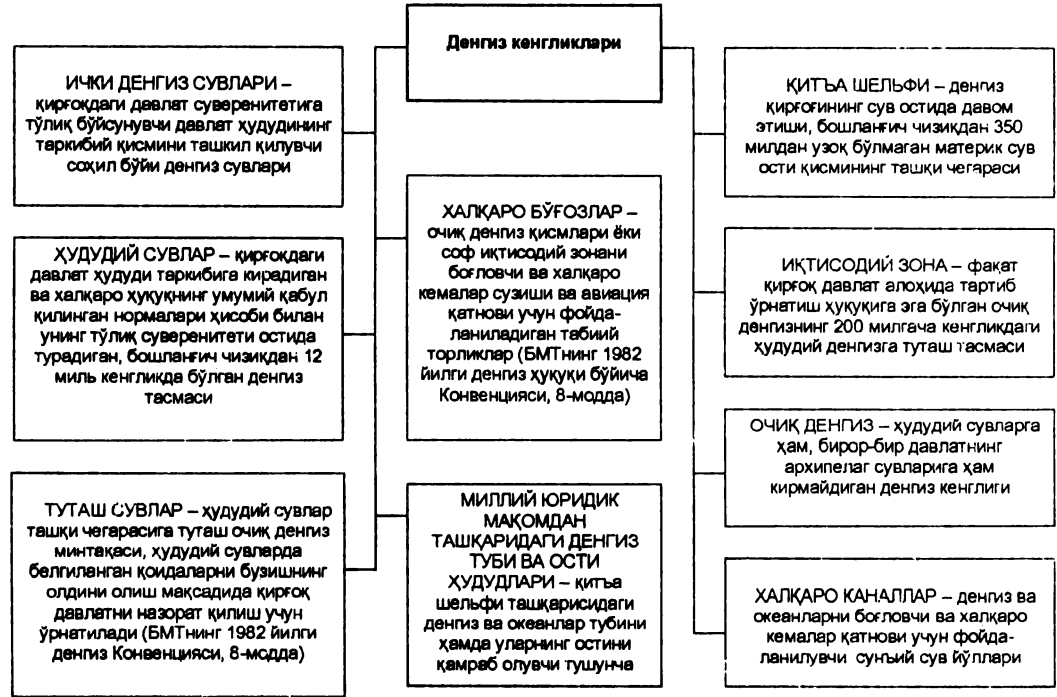

ИҚТИСОДИЙ ЗОНА

Иқтисодий зона – Аралаш ҳуқуқий тартибли кенглик: қирғоқ давлатнинг мақсадли суверенитети + ноқирғоқ давлатларнинг маълум ҳуқуқлари.

БМТнинг 1982 йилги денгиз ҳуқуқи бўйича Конвенцияси:

– сувларда, денгиз тубида ва унинг остида табиий бойликларни қидириш, ишлаб чиқариш, уларни бошқариш, табиий ороллар, қурилмалар, иншоотлар қуриш ва фойдаланиш, денгиз илмий тадқиқотлари ўтказиш, денгиз муҳтини муҳофаза қилиш мақсадида қирғоқ давлатнинг суверен ҳуқуқлари;

– ноқирғоқ давлатларнинг ҳарбий денгиз қатнови, сув ости кабелларини ва қувурларини ўрнатишни ҳам қўшган ҳолда кемалар қатнови ва парвозларга доир ҳуқуқини мустаҳкамлаган.

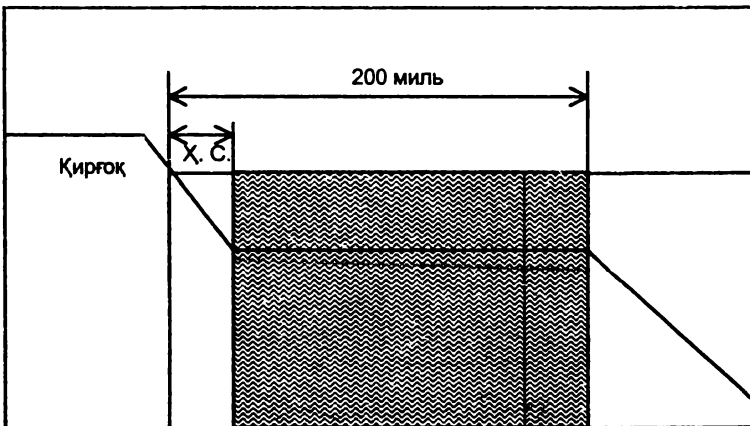

Х. С. – ҳудудий сувлар

 – қитъа шельфи

ҲУДУДИЙ ДЕНГИЗНИ САНАБ ЎЛЧАШ ТАРТИБЛАРИ (АСОСИЙ УСУЛЛАРИ)

1. Энг кўп орқага қайтиш чизиғидан.

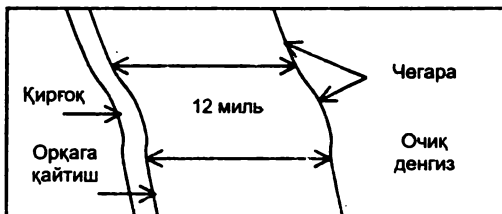

2. Агар денгиз қирғоғи чуқур, нотекис ва қинғир-қийшиқ бўлса, денгиз қирғоғида мавжуд нуқталарни бирлаштирувчи тўғри бошланғич чизиқдан.

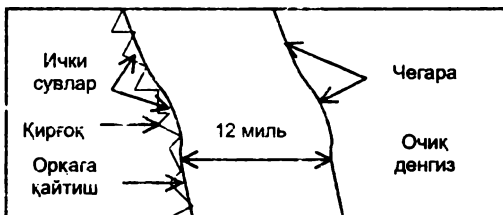

3. Ички денгиз сувларидан.

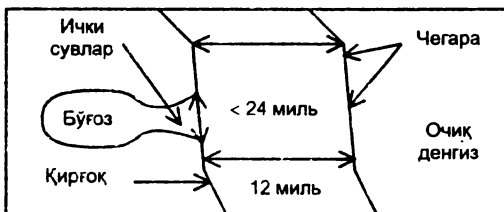

ҚИТЪА ШЕЛЬФИ

1958 йилги қирғоқ шельфи тўғрисидаги Женева конвенция-сига мувофиқ – ҳудуд аралаш ҳуқуқий тартибли кенглик.

Шельф – ҳудудий денгизнинг ташқи чегарасидан чўзилган денгиз тубининг юзаси ва ости:

1) 200 метр қопловчи сув чуқурлигига;

2) ёки ундан нарига, қопловчи сув чуқурлиги шу ҳудуднинг табиий бойликларини ишлаб чиқаришга имкон берадиган жой-гача.

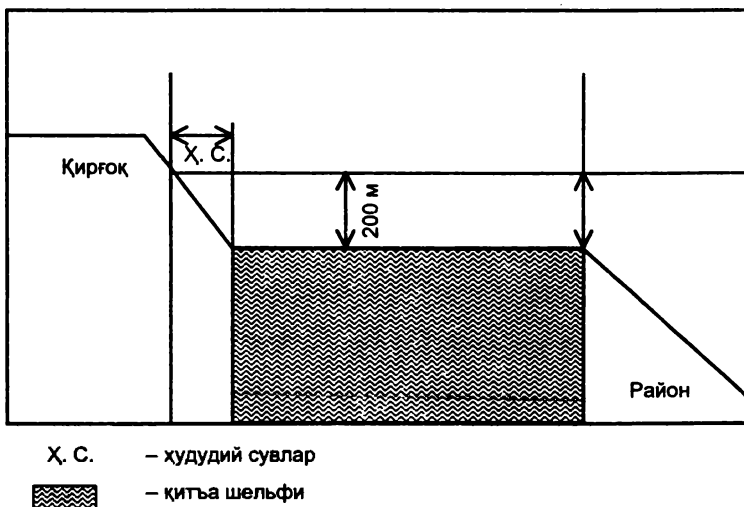

ҲУДУДИЙ ВА ИЧКИ СУВЛАР

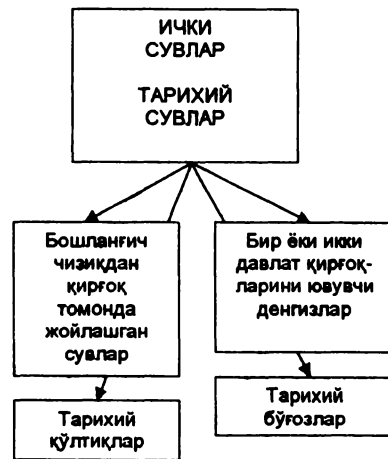
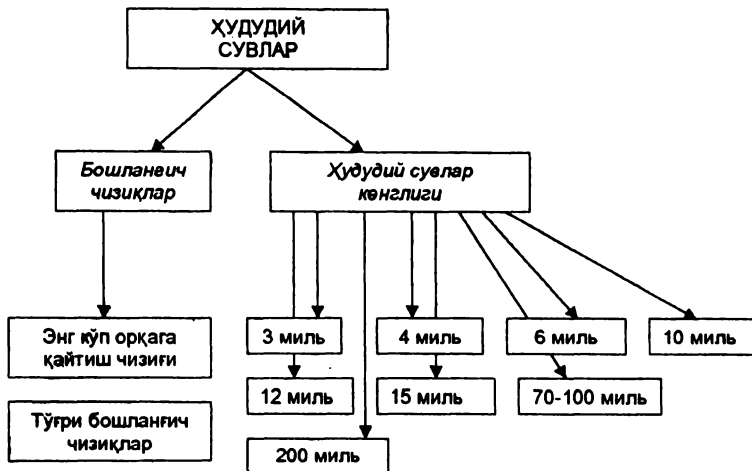

ИЧКИ СУВЛАР

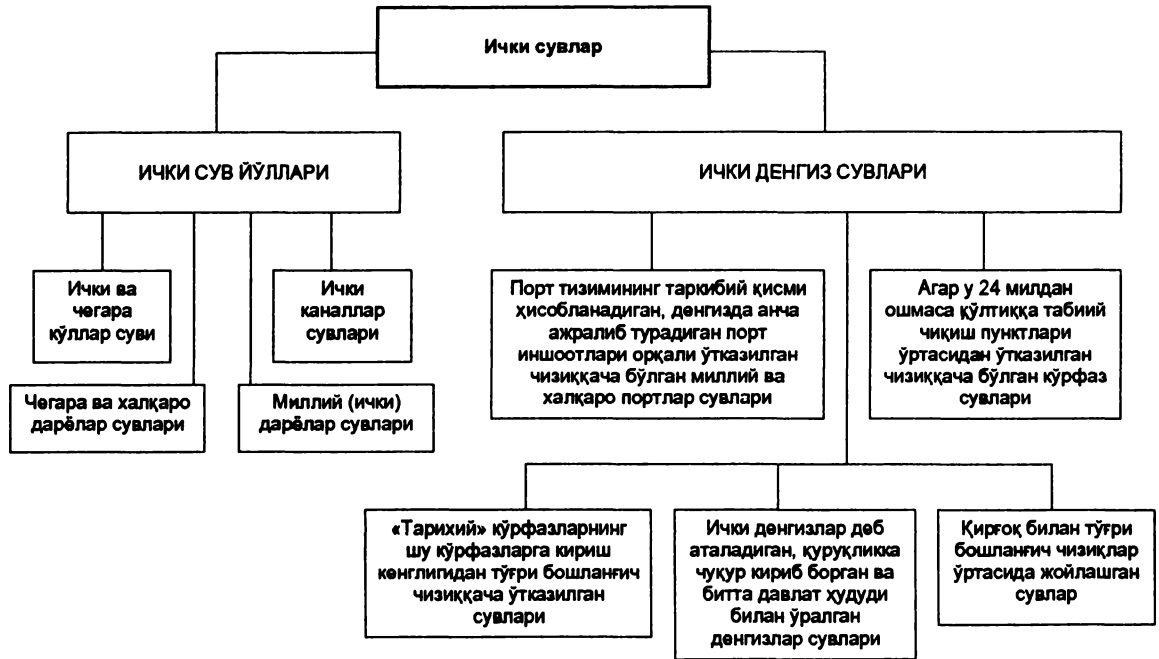

ТУТАШГАН ЗОНА

Туташган зона –
худудий сувларда белгиланган қондаларни
бузишнинг олдини олиш мақсадида қирғоқ
давлатни назорат қилиш учун ўрнатиладиган
худудий сувлар ташқи чегарасига туташ очиқ
денгиз худуди

ТУТАШ ЗОНАЛАРНИНГ ТУРЛАРИ

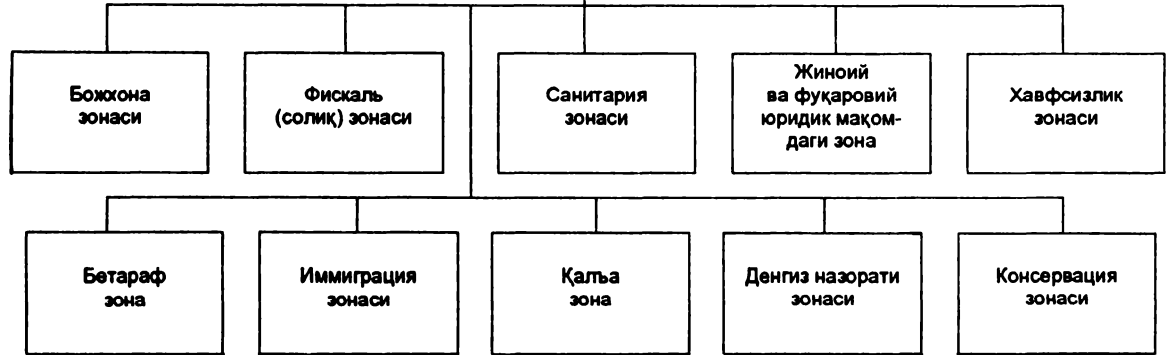

ҚИТЪА ШЕЛЬФИ

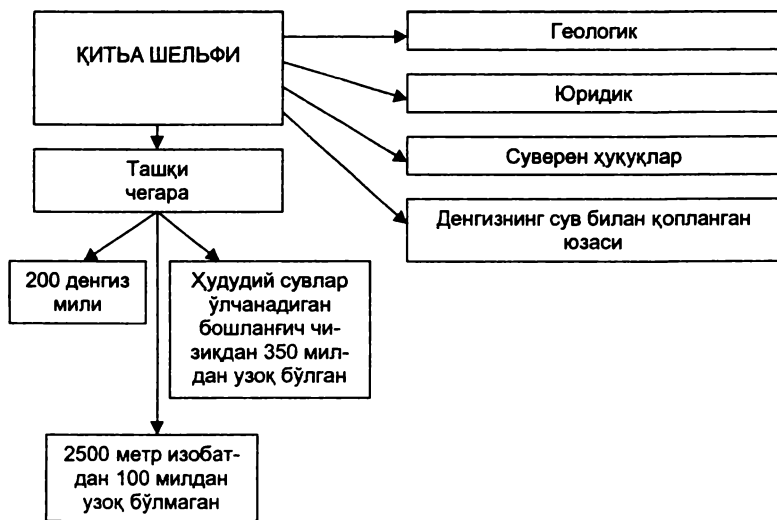

ОЧИҚ ДЕНГИЗ

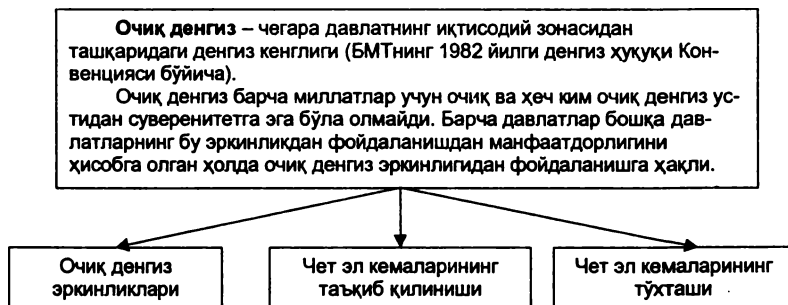

ОЧИҚ ДЕНГИЗ ТАРТИБИ

261

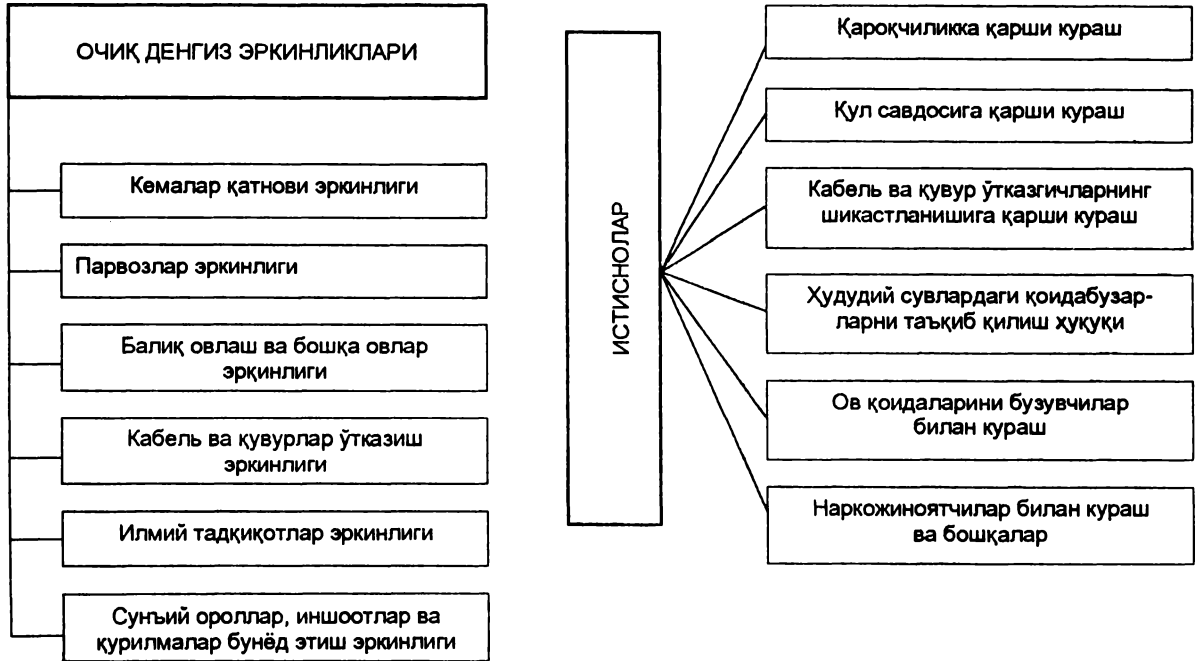

ДЕНГИЗ ТУБИНИНГ ХАЛҚАРО ҲУДУДИ

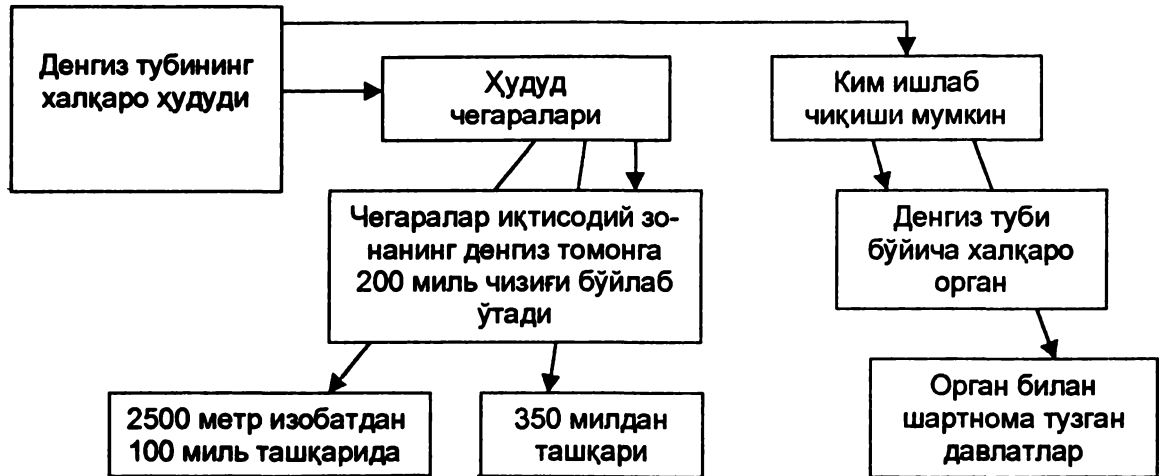

ҲАРБИЙ КЕМА: ТУШУНЧАСИ, МАҚОМИ

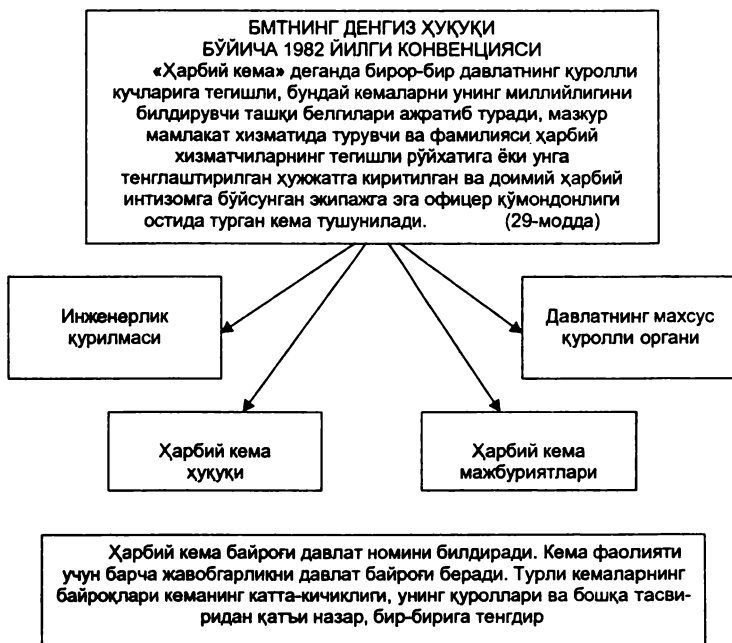

**ИМТИЁЗЛАРИ ВА
ДАХЛСИЗЛИК ҲУҚУҚИ****Чет давлат
юрлик макомидан
эркинлик****Иложсизлик ва мажбур-
лаш ҳаракатларидан эр-
кинлик (қўлга олиш,
ҳибсга олиш, тинтув ва
шу кабилар)****Барча турдаги йиғимлар-
дан озод қилиниши
(айрим хизматлар учун
йиғимлардан)****Санитария кўригидан
озод қилиниши****Божхона текширувидан
озод қилиниши ва
бошқалар**

ҲАРБИЙ КЕМАНИНГ ҲУҚУҚИЙ ТАРТИБИ

Ҳарбий кемаинг ҳуқуқий тартиби

ҲУҚУҚИ

Очиқ дёнғизда эркин сузишдан фойдаланиш

Кузатуе ва алоқанинг исталган техник воситаларидан фойдаланиш

Мажбурий кириш ҳолларида чет давлатлар портларига кириш

Чет эл кемаларини кузатишни амалга ошириш

Чет эл кемасига мурожаат қилиш, ўзининг мансублигини хабар қилиш ҳуқуқи

Чет эл ноҳарбий кемаларини (айрим ҳолларда) кўриқдан ўтказиш ҳуқуқи

Катта рангдаги кема кичиқ кеманинг саломини кутишга ҳақли

Чет эл ноҳарбий кемаларини таъқиб қилиш ҳуқуқи (аниқ ҳолларда)

МАЖБУРИЯТЛАРИ

Дёнғиз қатнови масалалари бўйича халқаро битимлар ва миллий қонунчиликка риоя қилиш

Худудий сувлар, халқаро бугозлар ва каналлардан ўтиш қоидаларига риоя қилиш

Халқаро кемалар саломига жавоб бериш

Чет эл кемалари билан хавфли яқинлашишга йўл қўймаслик

Мамлакатнинг Халқаро дёнғиз ҳуқуқи бузилгани тўғрисида чет эл кемаларини огоҳлантириш

ЧЕТ ЭЛ КЕМАСИ

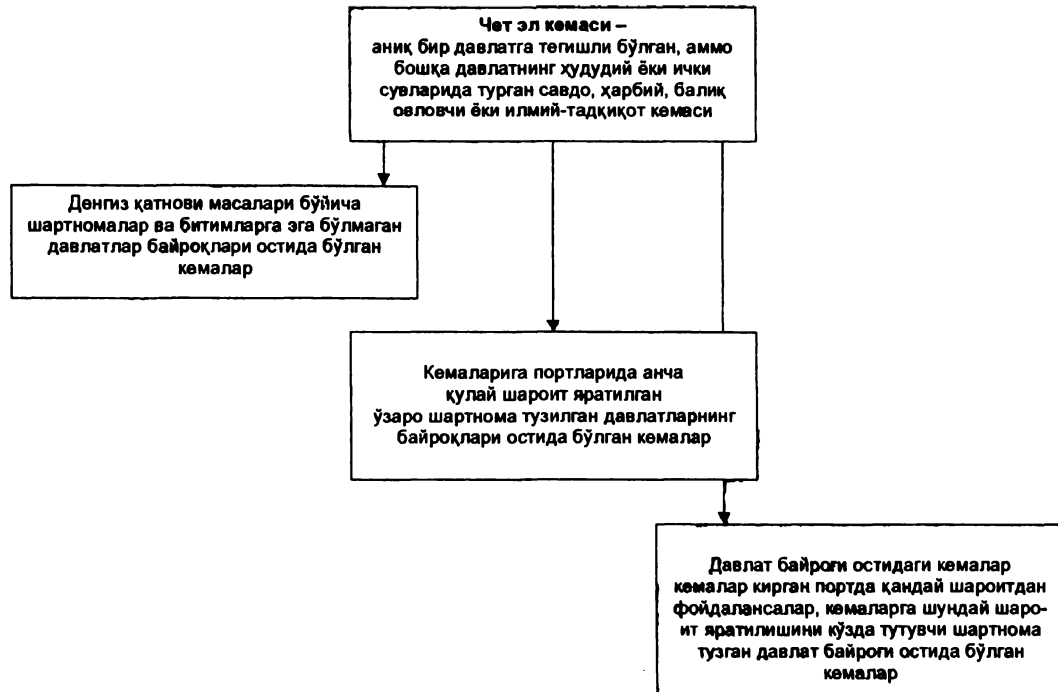

ЧЕТ ДАВЛАТЛАРНИНГ ХУДУДИЙ СУВЛАРИДА ВА ПОРТЛАРИДА ҲАРБИЙ КЕМАЛАР УЧУН ТАҚИҚЛАНГАН ҲАРАКАТЛАР

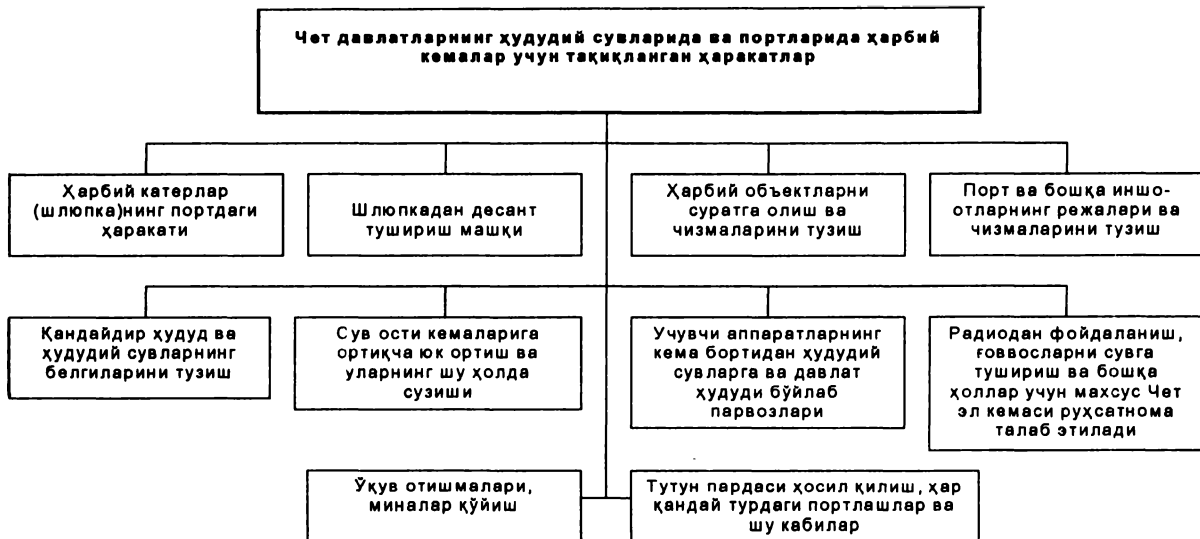

ХАЛҚАРО БЎҒОЗЛАР: ТУШУНЧАСИ ВА КЛАССИФИКАЦИЯСИ

267



СУВАЙШ КАНАЛИНИНГ ҲУҚУҚИЙ ТАРТИБИ

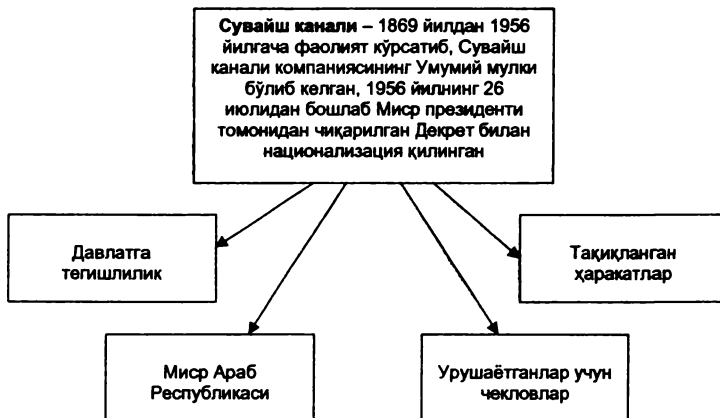

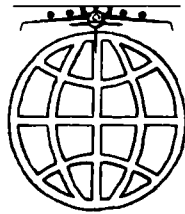

17-маусы. ХАЛҚАРО ХАВО ХҮКҮМІ

Халқаро ҳаво ҳуқуқи – коинотдан фойдаланиш натижасида халқаро ҳуқуқ субъектлари ўртасида келиб чиқадиган муносабатларни тартибга солувчи принциплар ва нормалар тизими.

Халқаро ҳаво ҳуқуқининг асослари Халқаро фуқаро авиацияси тўғрисида 1944 йилги Конвенция (1962, 1971, 1973 ва 1984 йиллардаги барча тузатишлар билан), 1929 йилги Халқаро ҳаво юк ташувига тааллуқли баъзи қоидаларни унификациялаш конвенцияси, учинчи шахсларнинг ҳорижий ҳаво кемалари туфайли келтирилган зарарлари тўғрисида 1952 йилги конвенциялардан ташкил топади.

Фуқаро авиацияси масалалари билан маҳсус (ихтисослашган) Фуқаро авиацияси халқаро ташкилоти (ФАХТ) шуғулланади.

ҲАВО ҲУДУДИНИНГ ХАЛҚАРО-ҲУҚУҚИЙ ТАРТИБОТИ

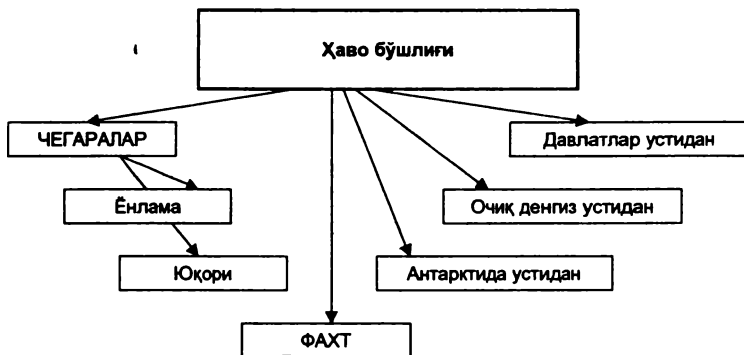

ХАЛҚАРО ҲАВО ҲУҚУҚИ ПРИНЦИПЛАРИ

272



ҲАВО ЭРКИНЛИГИ

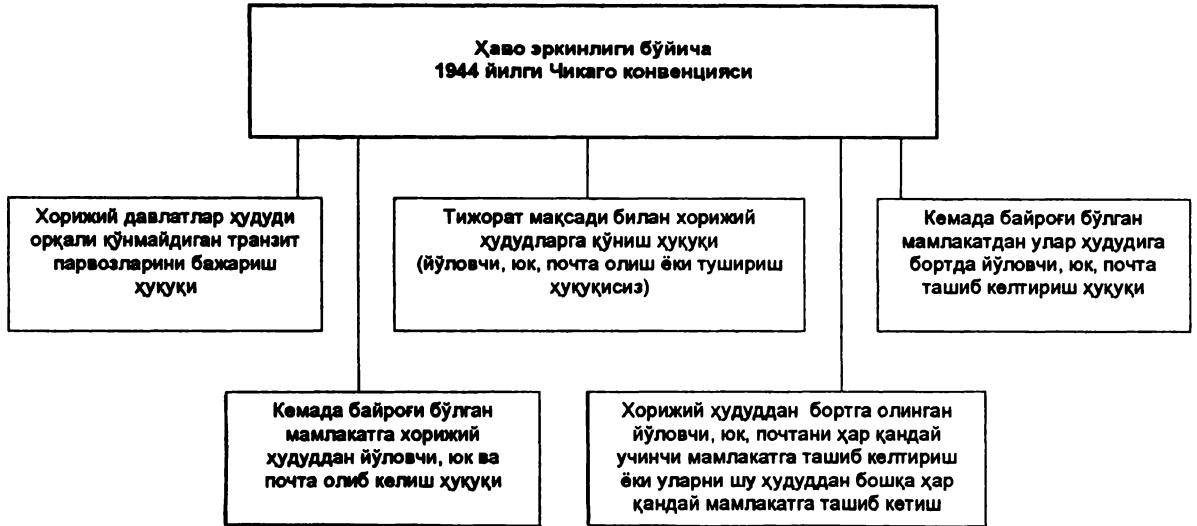

ХАЛҚАРО ҲАВО ҲУҚУҚИНИНГ АСОСИЙ ШАРТНОМАЛАРИ

Чикаго тизими шартномалари

- Халқаро фуқаро авиацияси тўғрисидаги Конвенция (Чикаго, 1944 йил)
- Фуқаро авиацияси Халқаро ташкилоти Низоми (Чикаго, 1944 йил)
- Халқаро ҳаво линиялари бўйича транзит тўғрисида битим (“Ҳавонинг икки ёқлама эркинлиги” ҳақида, Чикаго, 1944 йил)
- 1992 йилдаги очик осмон шартномаси

Варшава тизими шартномалари

- Халқаро ҳаво юк ташувига тааллуқли баъзи қоидаларни унификациялаш учун конвенция (Варшава, 1929 йил), 1955 йилдаги Гаага баённомаси
- Халқаро линияда самолётда юк ташувчининг жавобгарлиги тўғрисида конвенция (Варшава, 1929 йил)

Рим тизими шартномалари

- Юқоридан хорижий ҳаво кемаси ёки учинчи шахслар томонидан келтирилган зарар тўғрисида конвенция (Рим, 1952 йил)
- 1952 йилги конвенцияга Қўшимча баённома (Рим, 1978 йил)

Фуқаро авиацияси фаолиятига ноқонуний аралашуш тўғрисидаги шартномалар

- Ҳаво кемаси бортида жиноятчилик ва бошқа ҳаракатлар тўғрисида Конвенция (Токио, 1963 йил)
- Ҳаво кемасини ноқонуний эгаллаб олишга қарши кураш тўғрисида Конвенция (Гаага, 1970 йил)
- Фуқаро авиацияси хавфсизлигига раҳна солувчи ноқонуний хатти-ҳаракатларга қарши кураш тўғрисида конвенция (Монреаль, 1971 йил) ва унга 1988 йилги Қўшимча баённома.

18-мавзу. ХАЛҚАРО КОСМОС ҲУҚУҚИ

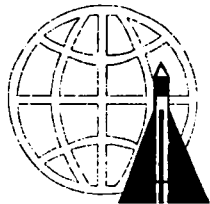

Халқаро космос ҳуқуқи – космик ҳудуд, Ой ва бошқа осмон жисмларининг ҳуқуқий тартибини белгилайдиган ва космик ҳудудни тинч мақсадда тадқиқ этиш ва ундан фойдаланишда халқаро ҳуқуқ субъектларининг ҳамкорлигини тартибга соладиган принциплар ва нормалар тизими.

Халқаро космос ҳуқуқи қатор халқаро конвенцияларни ўз ичига олиб, улар ичида 1967 йилдаги Космик бўшлиқлар, Ой ва бошқа осмон жисмларидан фойдаланиш ва тадқиқ қилиш бўйича давлатларнинг фаолият тамойиллари тўғрисидаги шартнома, 1968 йилдаги Космик бўшлиққа ўтказиб юборилган объект ва космонавтларни қайтариш, космонавтларни қутқариш тўғрисидаги битим, 1975 йилдаги Космик бўшлиққа ўтказиб юборилган объектларни қайд этиш тўғрисидаги конвенция, 1972 йилдаги Космик объектлар туфайли келтирилган зарар учун Халқаро жавобгарлик тўғрисидаги конвенция ва бошқалар асосий ўрин эгаллайди

КОСМИК БЎШЛИҚНИНГ ХАЛҚАРО ҲУҚУҚИЙ ТАРТИБИ

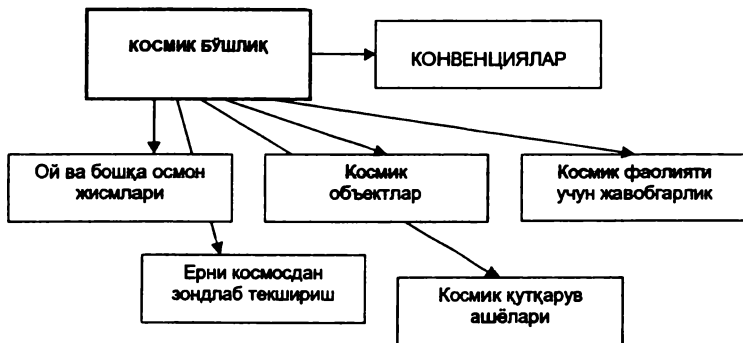

ХАЛҚАРО КОСМОС ҲУҚУҚИ МАНБАЛАРИ

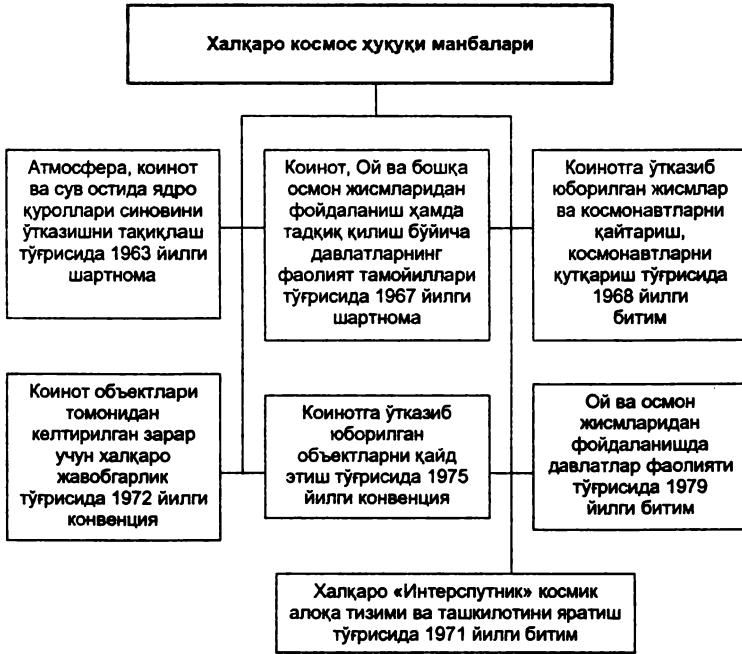

ХАЛҚАРО КОСМОС ҲУҚУҚИ ПРИНЦИПЛАРИ

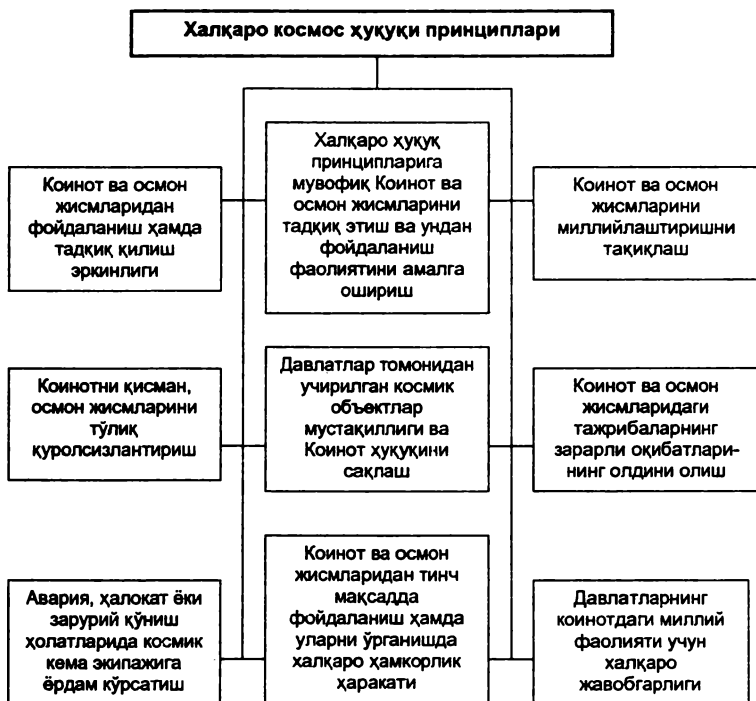

ДАВЛАТЛАР КОСМИК ФАОЛИЯТИНИНГ АСОСИЙ ЙЎНАЛИШЛАРИ

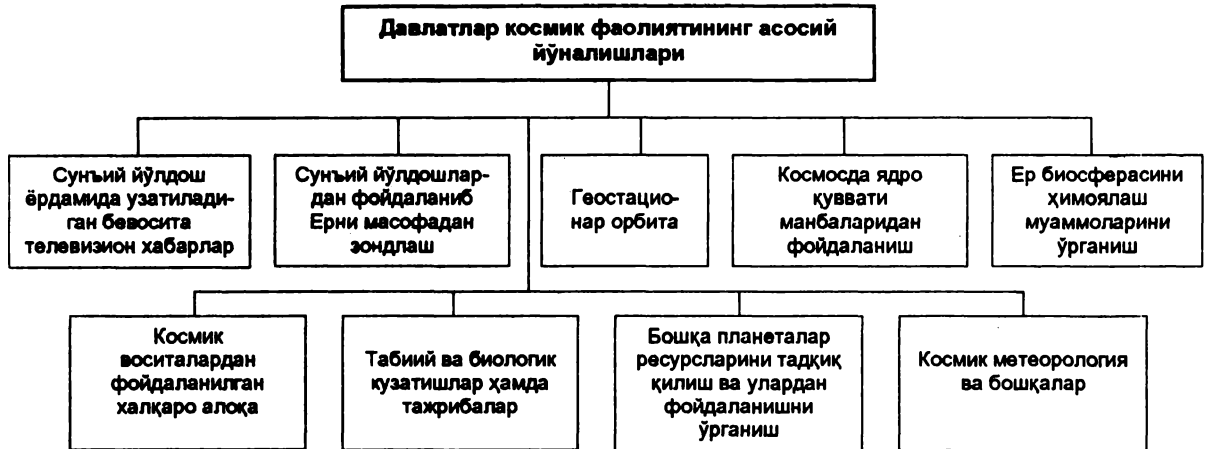

**19-мавзу. ХАЛҚАРО НИЗОЛАРНИ
ҲАЛ ҚИЛИШНИНГ
ХАЛҚАРО-ҲУҚУҚИЙ ВОСИТАЛАРИ**



Халқаро низоларни тинч йўл билан қал этишнинг халқаро ҳуқуқий воситалари – халқаро ҳуқуқ субъектларининг халқаро ҳуқуқ ва адолат асосий принципларига кўра давлатлар ўртасидаги келишмовчиликларни тинч йўл билан ҳал этишнинг тарихан юзага келган институтлари тизими.

Халқаро низоларни тинч йўл билан ҳал этиш – ҳозирги замон халқаро ҳуқуқининг асосий принципларидан бири. Бу принцип БМТ Устави ва 1975 йилги Европада Хавфсизлик ва Ҳамкорлик Кенгаши Яқунловчи акти билан мустаҳкамланган.

ХАЛҚАРО НИЗОЛАРНИ ТИНЧ ЙЎЛ БИЛАН ҲАЛ ЭТИШНИНГ ХАЛҚАРО ҲУҚУҚИЙ ВОСИТАЛАРИ ТУРЛАРИ

Халқаро низоларни тинч йўл билан ҳал этишнинг халқаро ҳуқуқий воситалари турлари

ТУРЛАРИ

Бееосита музокаралар – турли масалаларда битимга келиш учун низолашаётган (келишмаётган) давлатлар ўртасида фикр алмашиш ва алоқа ўрнатиш

Хайрли хизматлар – низоларни тинч йўл билан ҳал этиш учун томонлар ўртасида тўғридан-тўғри музокараларни ўрнатувчи, мазкур келишмовчиликка алоқаси бўлмаган давлатлар ёки халқаро ташкилотларнинг ҳаракати мажмуи

Воситачилик – низоларни тинч йўл билан ҳал қилиш мақсадида мазкур низога алоқаси бўлмаган давлат ёки халқаро ташкилотларнинг кумаги

Халқаро тергов тадбирлари (текширув) – халқаро ташкилот томонидан давлатлараро келишмовчиликка асос бўлаётган аниқ ҳолатлар ва доимий маълумотларни текшириб кўриш

Халқаро келиштирув тадбирлари – томонлар ўртасида вужудга келган келишмовчиликларнинг битим лойиҳасини тайёрлаш мақсадида нуфузли идоралар томонидан текшириб кўриш

Халқаро ҳакамлик (бётараф вакиллар суди) – низолашган томонларнинг битимда белгиланадиган таркиби ва фаолият тартиби, шунингдек ҳуқуқий нормалари

Халқаро суд – халқаро шартнома асосида тузилган ва халқаро низоларни суд йўли билан ҳал этувчи доимий орган

Низоларни халқаро ташкилотларда ҳал этиш

Низоларни бошқа воситалар билан ҳал этиш

ИХТИЛОФЛАР ВА УЛАРНИ ТИНЧ ЙЎЛ БИЛАН ҲАЛ ЭТИШ ВОСИТАЛАРИ

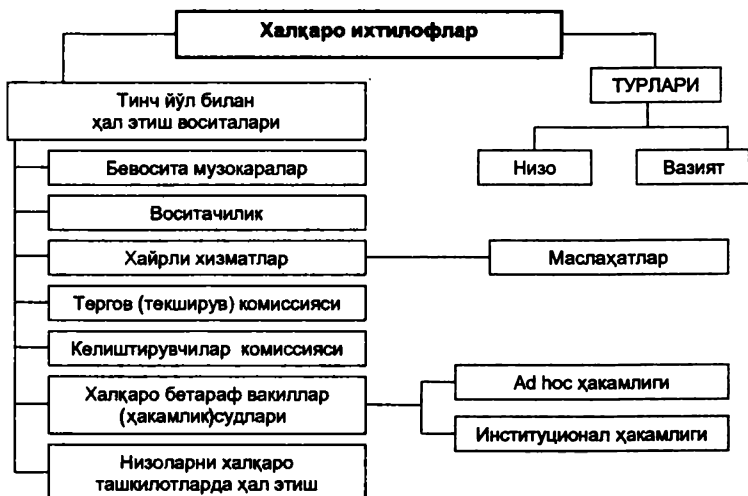

ХАЛҚАРО ЗИДДИЯТЛАРНИ ТИНЧ ЙЎЛ БИЛАН ҲАЛ ЭТИШ МАНБАЛАРИ ВА ВОСИТАЛАРИ

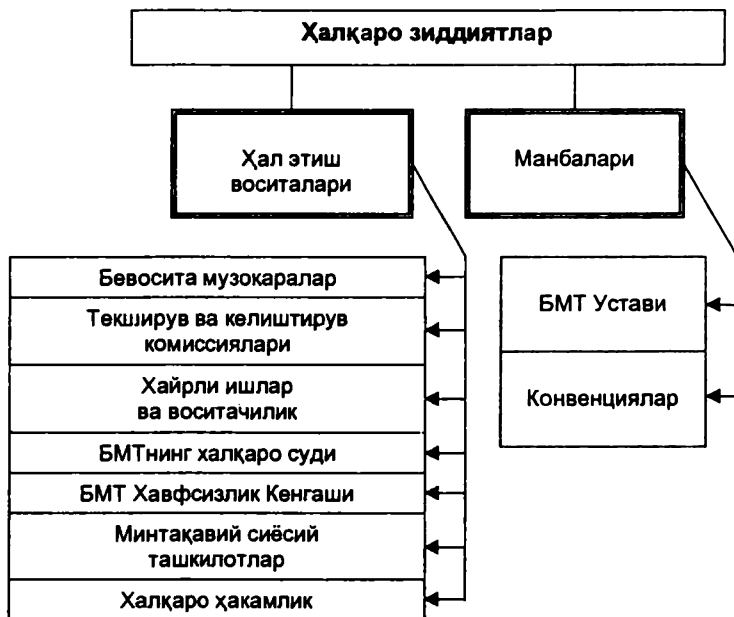

БЕВОСИТА ДИПЛОМАТИК МУЗОКАРАЛАР

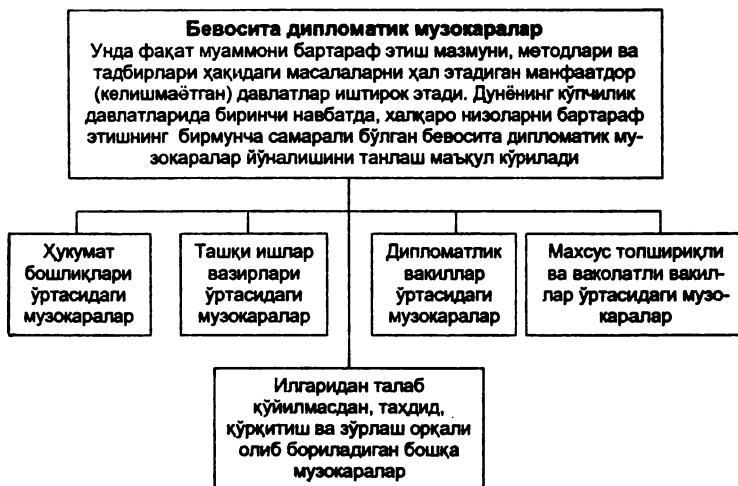

УРУШНИ ТҶҲТАТИШ ВА ТИНЧЛИКНИ ТАЪМИНЛАШНИНГ ХАЛҚАРО ҲУҚУҚИЙ ВОСИТАЛАРИ

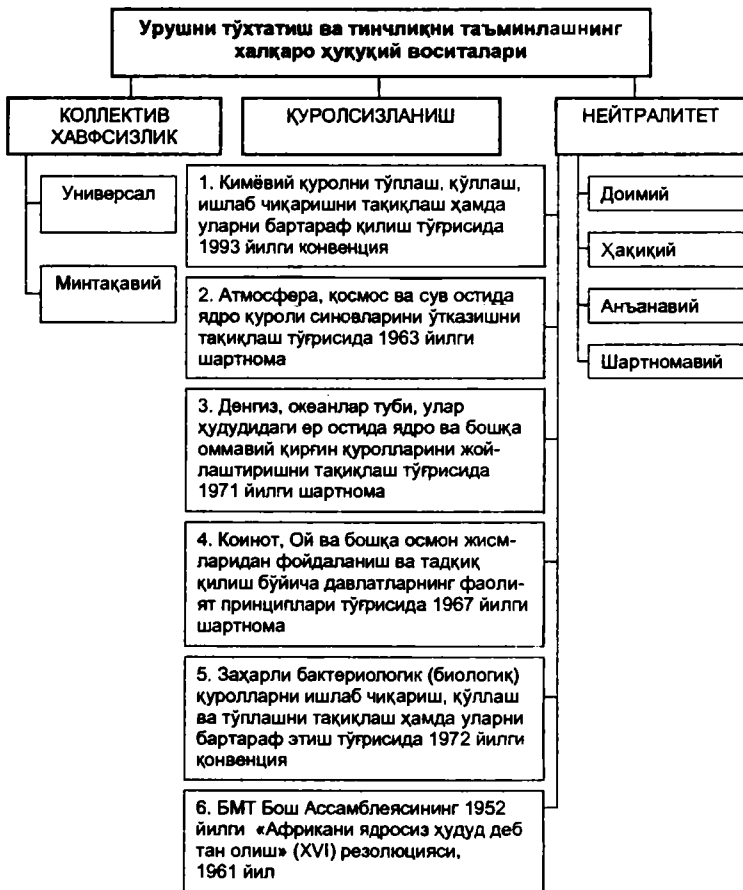

ХАЛҚАРО БЕТАРАФ ВАКИЛЛАР (ҲАКАМЛАР) МУҲОКАМАСИ

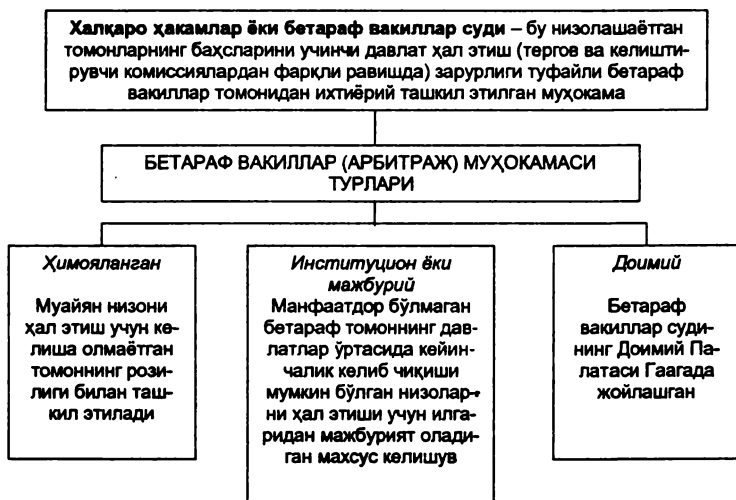

ЯДРО УРУШНИ ОЛДИНИ ОЛИШНИНГ ХАЛҚАРО-ХУҚУҚИЙ ВОСИТАЛАРИ

Ядро урушнни олдини олишнинг ХАЛҚАРО-ХУҚУҚИЙ ВОСИТАЛАРИ

СССР ва АҚШ ўртасида ядро урушнни бартараф этиш тўғрисида 1973 йилги битимда қуйидагилар баён қилинади:

Ядро уруши чиқиши имкониятини йўқотиш учун улар ўртасида кескинлаштирувчи ҳолатни йўқотиш, ҳарбий қарама-қаршилиқдан воз кечиш (1-модда).

Куч билан таҳдид қилишдан ёки унинг бир томондан иккинчи томонга ёхуд бошқа мамлакатларга қўлланиши халқаро тинчлик ва хавфсизликка хавф туғдириши ҳолатларида ундан сақланиш (2-модда).

Ядро хавфига оид қалтис вазиятлар келиб чиққанда бир-бирлари билан дарҳол бамаслаҳат иш кўришлари (4-модда). Унинг натижалари ҳусусида БМТ Хавфсизлик Кенгашига, БМТ Бош қотибига, иттифоқдош ва бошқа мамлакатларга хабар беришлари

СССР ва Буюк Британия ўртасида тўсатдан ядро уруши келиб чиқишни бартараф этиш чораларини кўриш учун қабул қилинган битимда қуйидаги мажбуриятлар келтирилади:

Ядро қуролини эълон қилмаган ҳолда тўсатдан қўлланилишининг олдини олиш, бартараф этишнинг техник чораларини тақомиллаштириш.

Ядро билан боғлиқ эълон қилинмаган ҳар қандай ишлар юзасидан ўз вақтида бир-бирлари билан ахборот алмашиш.

Сўровлар жараёнида бевосита алоқа тармоғидан фойдаланиш ва ҳоказолар.

СССР ва Франция ўртасида тўсатдан ёки эълон қилинмаган ҳолда ядро қуролини ишлатишни бартараф этишга доир 1976 йилги хат-хабар алмашишда шундай тасвиялар берилади:

Ядро қуролини тўсатдан қўлланишга оид ташкилий ва техник чора-тадбирлар қабул қилиш.

Бевосита алоқа тармоғидан фойдаланиб, ядро билан боғлиқ ишлар тўғрисида бир-бирларини хабардор қилиш ва бошқалар.

БМТ ВА НИЗОЛАРНИ ТИНЧ ЙЎЛ БИЛАН ҲАЛ ЭТИШ

ТИНЧЛИК ҲАЛ ЭТИШ —
томонларни БМТ Уставининг VI бобида кўзда тутилган тинчлик ҳал этиш воситалари ёрдамида муросага келишга кўндиришга қаратилган ҳаракатлар (зиддиятларни бартараф этиш, тинчликни сақлашни таъминлаш)

ТИНЧЛИКНИ ҚўЛЛАБ-ҚўВВАТЛАШ БМТ фуқаро ходимлари, полиция ёки ҳарбий ходимлар билан боғлиқ халқаро зиддиятлар ҳудудида БМТнинг иштироки

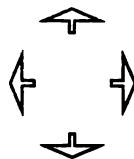

ЗИДДИЯТЛИ ЖОЙЛАРДА ТИНЧЛИК ҲАЛ ЭТИШ — тинчликни мустаҳкамлаш ҳаракатлари, зиддиятнинг келиб чиқиш сабабларини текшириш ва аниқлашга қаратилган ҳаракатлар (мазкур зиддиятнинг такрорланишидан оғоҳ этиш)

ПРЕВЕНТИВ ДИПЛОМАТИЯ —
превентив дипломатия томонлар ўртасидаги ихтилофнинг авж олишига йўл қўймаслик ва мавжуд зиддиятлар доирасини чеклашга қаратилган ҳаракат (низоларнинг авж олишига етказмаёқ ҳал этиш)

Ишончни мустаҳкамлаш
чора-тадбирлари

Низолар билан боғлиқ
далилларни аниқлаш

Халқаро ташкилотлар ёрдамида
олдиндан оғоҳлантириш

Қуролсизлантириш ва
бошқалар

ЕХХК ДОИРАСИДА НИЗОЛАРНИ ТИНЧ ЙЎЛ БИЛАН ҲАЛ ЭТИШНИНГ ҲУҚУҚИЙ АСОСЛАРИ

ЕХХК ДОИРАСИДА НИЗОЛАРНИ ТИНЧ ЙЎЛ БИЛАН ҲАЛ ЭТИШНИНГ ҲУҚУҚИЙ АСОСЛАРИ

НИЗОЛАРНИ ТИНЧ ЙЎЛ БИЛАН ҲАЛ ЭТИШ ПРИНЦИПЛАРИ ВА ТАДБИРЛАРИ. ВАЛЕТТА, 1991 ЙИЛ

Давлатнинг бир томонлама мурожаатидан сўнг шу давлатга низопар юзасидан маслаҳат ёки тавсиялар беришчи махсус «ЕХХК низоларни ҳал этиш механизми» яратилган

МУРОСАГА КЕЛТИРИШ ВА ҲАҚАМЛИК БЎЙИЧА КОНВЕНЦИЯ. СТОКГОЛЬМ, 1992 ЙИЛ

Давлатлардаги низоларни ҳал этишнинг икки босқичли тизими кўзда тутилган: томонларнинг икки ёқлама келишуви ёки давлатнинг бир ёқлама сўрови билан тузиладиган муроса комиссияси ва ҳақамлик трибунали

ЕХХКнинг МУРОСАГА КЕЛТИРИШ БЎЙИЧА КОМИССИЯСИ ҚАРОРИ

Давлатларнинг илгаридан келишуви ва ўзаро алоқадорлиги шароитида муросага келтириш бўйича комиссиянинг аралашуви инкониятлари кўриб чиқилади. Унинг қарори томонлар учун мажбурий деб тан олинади

ДИРЕКТИВ МУРОСАГА КЕЛТИРИШ ТЎҒРИСИДАГИ ҚАРОР. СТОКГОЛЬМ, 1992Й.

ЕХХК Вазирлар Кенгаши ва катта мансабдор шахс Комитети низоли томонларни муросага келтириши ёки низоли ЕХХК муросага келтириш комиссиясига кўриб чиқиш учун буюриши белгиланган

ҲОЗИРГИ ЗАМОН ЖАҲОН ҲАМЖАМИЯТИНИ ҚУРОЛСИЗЛАНТИРИШ ЙЎНАЛИШЛАРИ



ТИНЧЛИК ЗОНАСИ

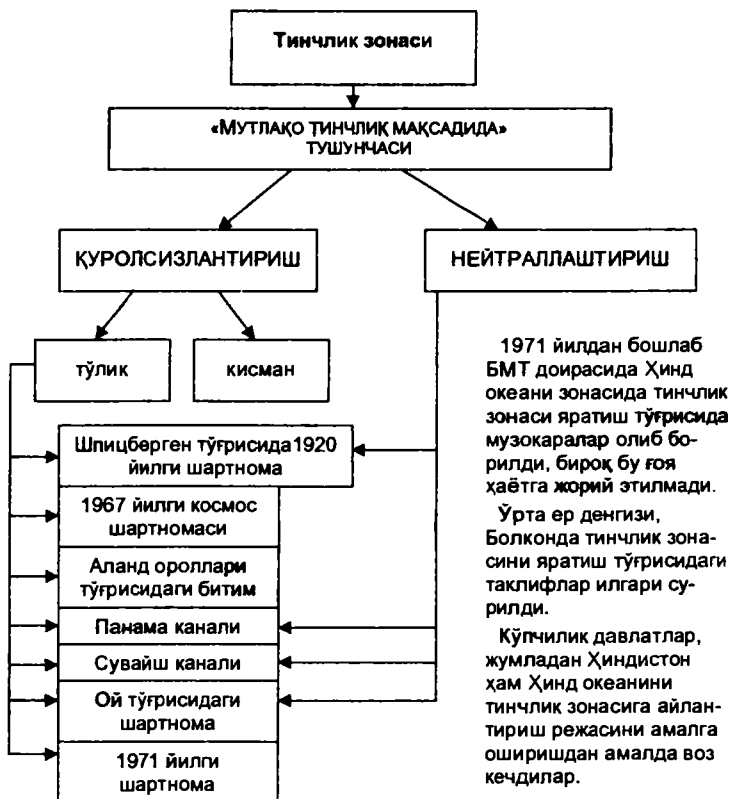

ХУДУДНИ ҚУРОЛСИЗЛАНТИРИШ ВА НЕЙТРАЛЛАШТИРИШ



**20-мавзу. ҚУРОЛЛИ МОЖАРОЛАР
ДАВРИДА ХАЛҚАРО ҲУҚУҚ
(халқаро гуманитар ҳуқуқ)**



Қуролли можаролар даврида халқаро ҳуқуқ – халқаро ҳуқуқнинг мустақил соҳаси бўлиб, кўплаб конвенциялар унга асос қилиб олинган. Улар жумласига: 1907 йилги уруш қонунлари ва удумлари тўғрисидаги 13-Гаага конвенцияси; Урушда кимёвий ва бактериологик қуроллардан фойдаланишни тақиқлаш тўғрисидаги 1925 йилги Женева баённомаси; “Сайланмайдиган қурол-яроғни тақиқлаш тўғрисида”ги 1980 йилги Конвенция ва бошқалар қиради.

Гарчи ҳозирги замон халқаро ҳуқуқи урушни тақиқласа ҳам, бироқ урушларнинг халқаро ҳуқуқ томонидан тақиқланмаган айрим турлари мавжуд. Улар:

- БМТ Уставининг 51-моддасига мувофиқ агрессиядан ўзини муҳофаза қилиш тартибидаги уруш;

- миллий-озодлик уруши; – агрессия юз берган тақдирда ўзаро ёрдам тўғрисидаги халқаро шартномага кўра олиб бориладиган уруш;

- БМТ Уставининг 42-моддасига мувофиқ БМТ Хавфсизлик Кенгашининг қарори қабул қилинган тақдирда урушга киришишдан иборат.

Барча ҳолларда ҳам урушувчи томонлар халқаро ҳуқуқнинг уруш олиб бориш воситалари ва усулларига ҳамда урушдан жарбланганларни ҳимоя қилишга доир барча амалдаги нормаларга қатъий риоя қилишари керак.

“Уруш – одамлар ўртасидаги эмас, балки давлатлар ўртасидаги муносабатдир; одамлар инсоний мавжудот ва ҳатто фуқаро сифатида эмас, балки аскар сифатида; ўз мамлакатада яшовчи сифатида эмас, балки унинг ҳимоячиси сифатида тасодифан душманга айланадилар...”

Агар урушнинг мақсади душман давлатни йўқ қилиш бўлса, у ҳолда иккинчи томон унинг ҳимоячиларини, улар кўлида қурол ушлаб турар экан, йўқ қилишга ҳақлидир, бироқ улар қуролни ташлаб таслим бўлсалар, душман кўлида восита бўлишдан тўхтайдилар ва яна шахсни ҳаётдан жудо қилиш ҳуқуқи ҳеч кимга берилмаган оддий одамларга айланадилар”.

*Жан-Жак Руссо.
“Жамоат шартномаси тўғрисида”,
1762 й.*

УРУШ БОШЛАНИШИНИНГ ҲУҚУҚИЙ ОҚИБАТЛАРИ

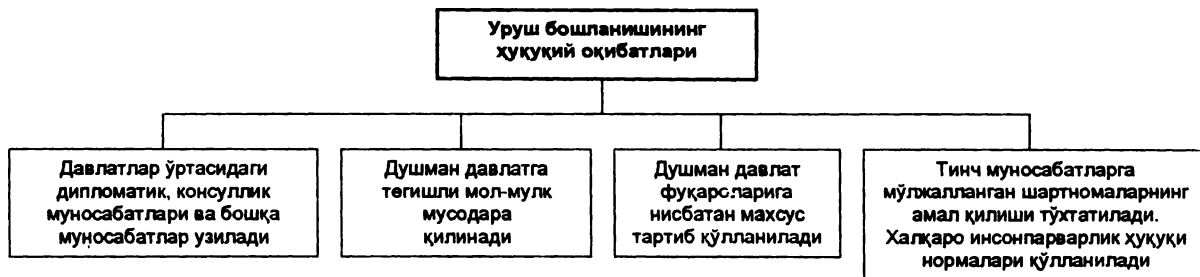

ҚУРОЛЛИ МОЖАРОЛАР ҚАТНАШЧИЛАРИ

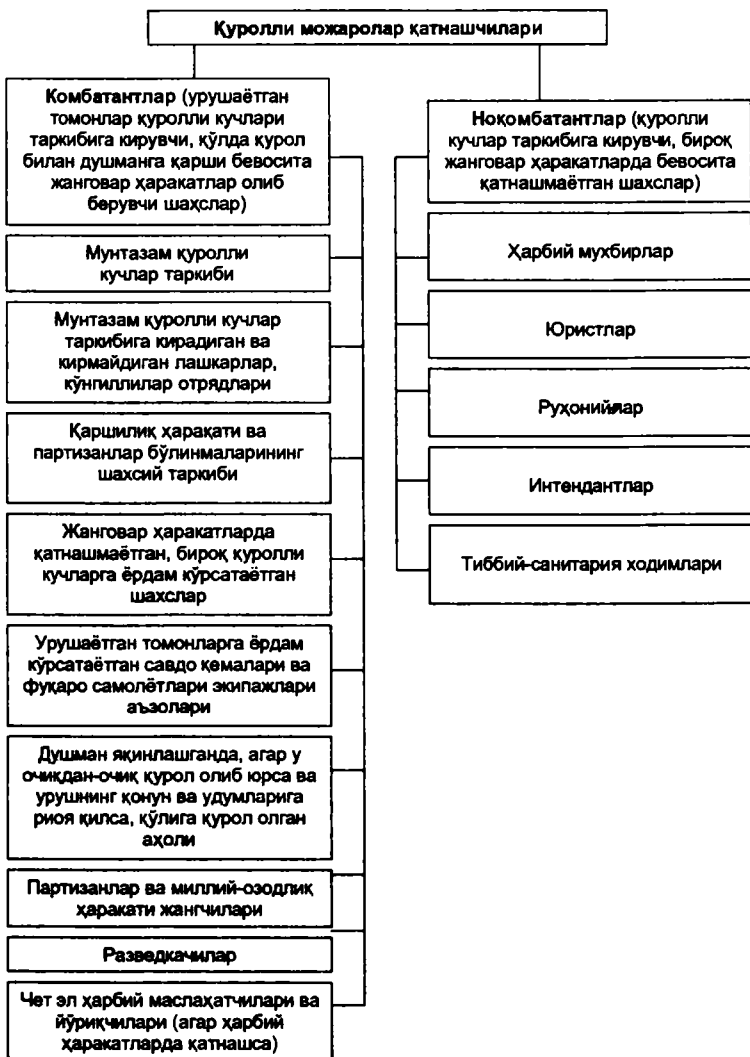

УРУШ ҚАТНАШЧИЛАРИ

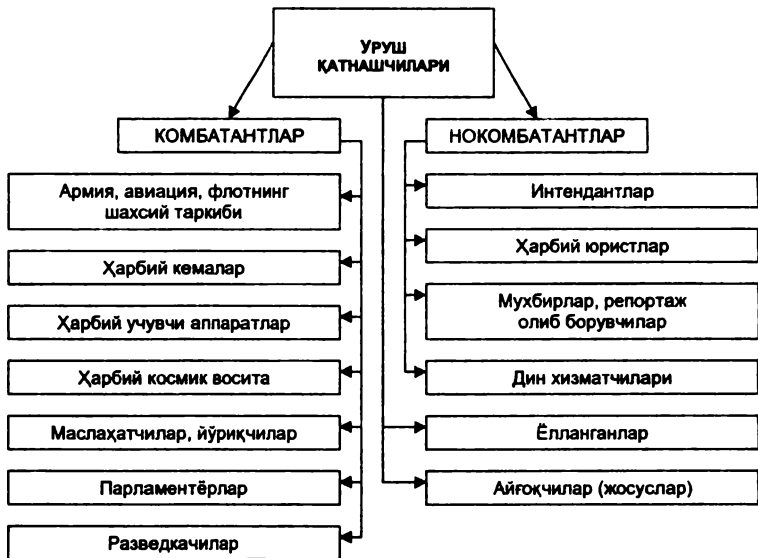

ХАЛҚАРО ҲУҚУҚДА ҚУРОЛЛИ КУЧЛАР

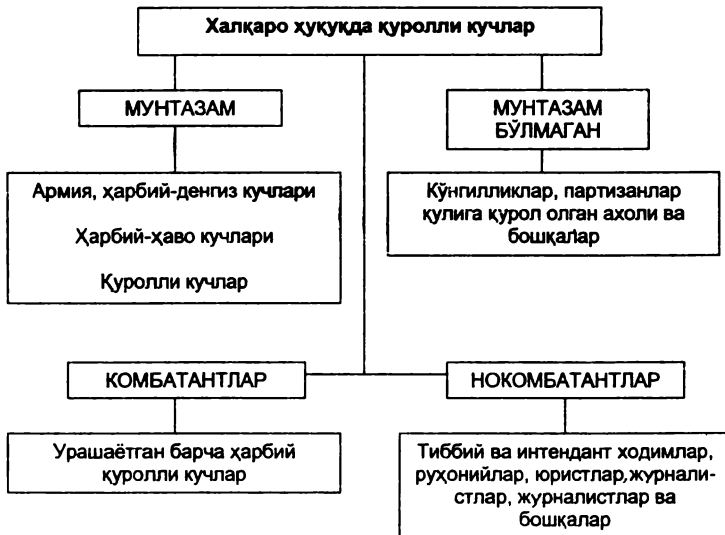

ДЕНГИЗ УРУШИДА КОМБАТАНТЛАР

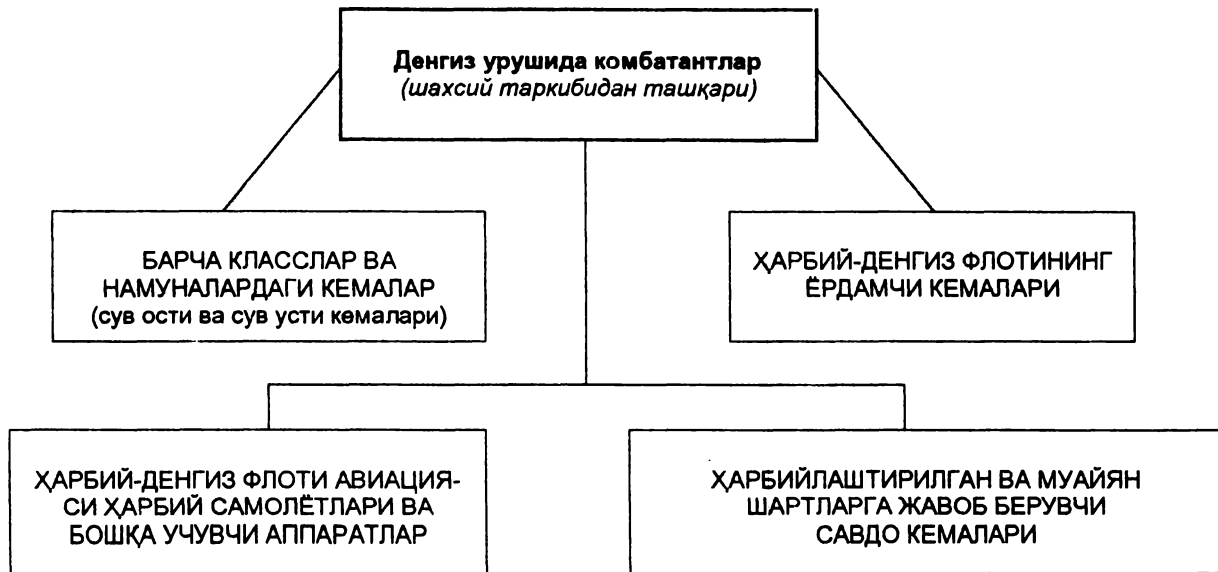

ФУҚАРО ШАХСЛАР ВА КОМБАТАНТ МАҚОМИНИНГ НИСБАТИ

Фуқаро шахс

Комбатант

Хатти-ҳаракати

Жанговар ҳаракатларда қатнашмайди

Жанговар ҳаракатларда қатнашади

Ҳуқуқи

Кўлига қурол олишга ва уни душманга қарши қўллашга ҳақли эмас

Душманнинг жонли кучи, техникаси ва бошқа объектларини йўқ қилиш ҳуқуқига эга (ХГХ доирасида)

Жавобгарлиги

Фақат кўлига қурол олганлиги учун таъқиб қилиниши ва жазоланиши мумкин

Жанговар ҳаракатларда қатнашганлиги ва куч ишлатганлиги учун таъқиб қилиниши мумкин эмас

Ҳужумдан ҳимояланиш

Унга ҳужум қилиш тақиқланади

Унга ҳужум қилишга руҳсат берилади, у ҳарбий мақсад ҳисобланади

Душманнинг муносабати қандай бўлиши керак?

Халқаро гуманитар ҳуқуқ уни ҳурмат қилишни ва ҳар қандай вазиятда унга инсонпарварларча муносабатда бўлишни талаб қилади

Душман томонидан асир қилиб олинганда ҳуқуқлардан фойдаланади ва ҳарбий асир мажбуриятларини бажаради

УРУШ ОЛИБ БОРИШ ВОСИТАЛАРИ ВА УСУЛЛАРИ

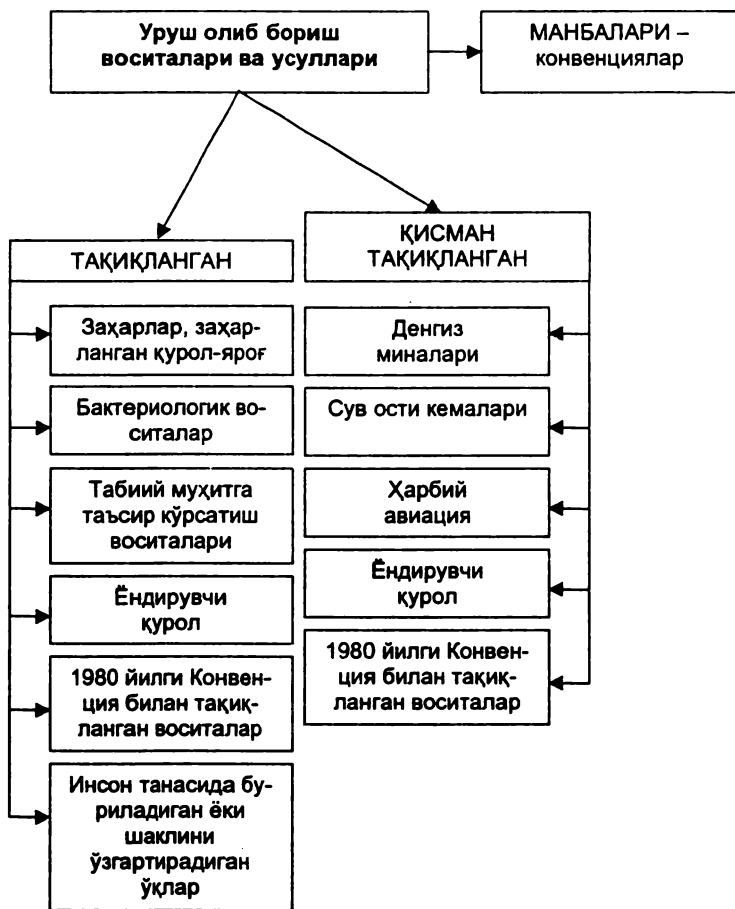

УРУШ ОЛИБ БОРИШНИНГ ТАҚИҚЛАНГАН УСУЛЛАРИ

304



УРУШДАН ЖАБРЛАНГАНЛАРГА НИСБАТАН ТАҚИҚЛАНГАН ҲАРАКАТЛАР

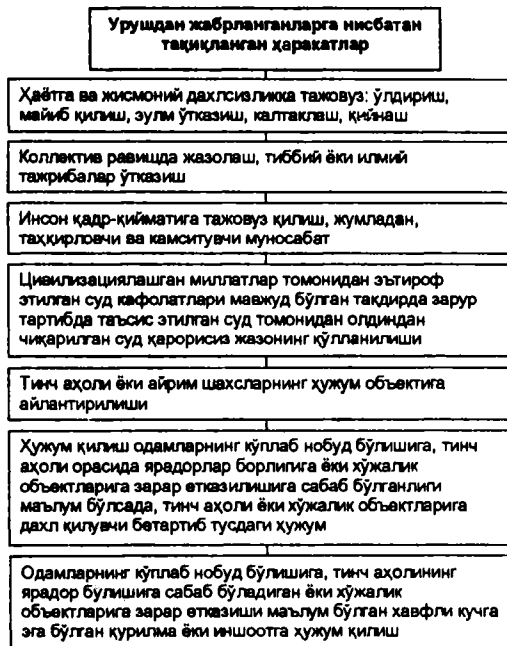

УРУШ ОЛИБ БОРИШНИНГ ТАҚИҚЛАНГАН ВОСИТАЛАРИ

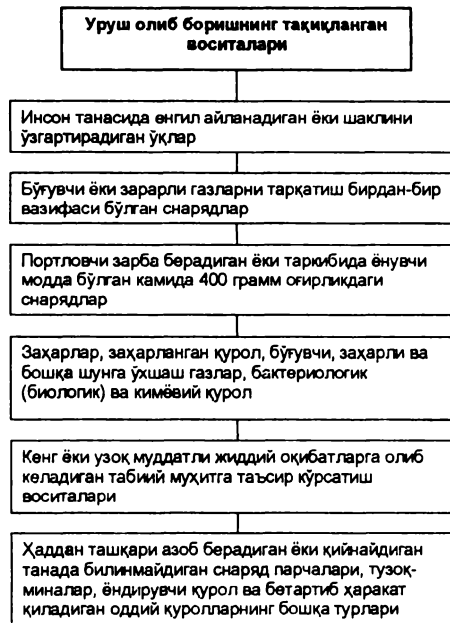

УРУШНИНГ ТАМОМ БЎЛИШИ

306



ҲАРБИЙ ОККУПАЦИЯ ТАРТИБИ

Уруш вақтида тинч аҳолини ҳимоя қилиш
тўғрисидаги 1949 йилги Женева конвенцияси бўйича

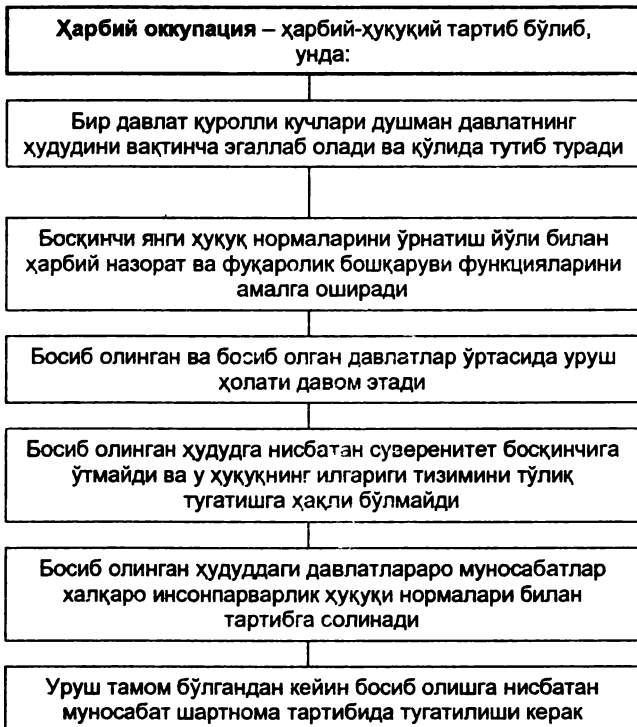

УРУШДА БЕТАРАФЛИК

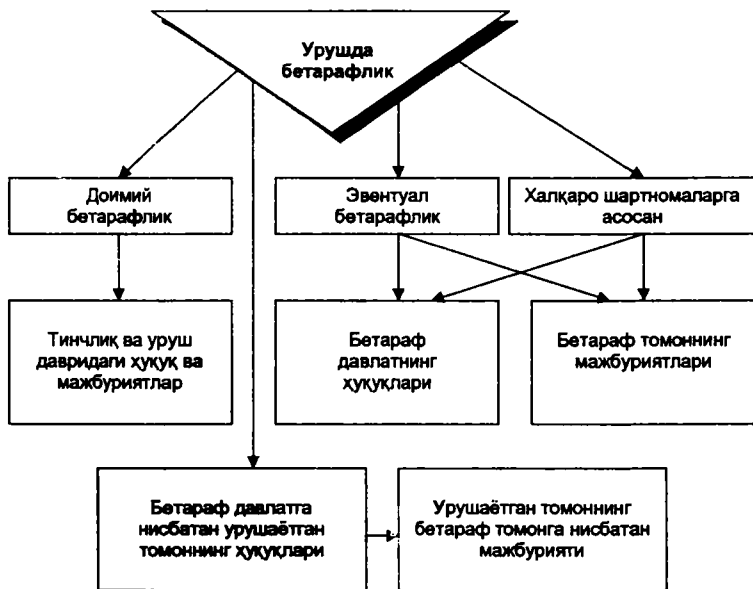

Халқаро ҳуқуқда ва давлатларнинг халқаро амалиётида "хайрихоҳ", "тўлиқ", "мутлақ" бетарафлик, шунингдек, бетараф давлатни урушайтган давлат билан, урушдаги бетарафликни бетараф сиёсат билан тенглаштириш мумкин эмас.

Урушда жабр кўрганларни ҳимоя қилиш – конвенциянинг барча урушаётган томонлар бажариши мажбурий бўлган талаби.

Урушда жабр кўрганлар – урушда қатнашмаётган ёки муайян вақтдан бўён бунда қатнашишни тўхтатган ярадорлар ва қасаллар, ҳарбий асирлар, тинч аҳоли ва бошқа шахслар.

Урушда жабр кўрганларни ҳимоя қилишга урушда жабр кўрганларни ҳимоя қилиш тўғрисида 1949 йилги тўртта Жеңев конвенцияси, унга 1977 йилги иккита Қўшимча баённома бағишланган Конвенция ва Баённомалар Ўзбекистон Республикаси учун ҳам амал қилади.

Урушда жабр кўрганларни ҳимоя қилишда ҳомий давлат (бетараф томон) ва Штаб-квартираси Швецияда жойлашган Қизил Хоч ва Қизил Ярим Ой Халқаро Қўмитаси (ҚХХҚ) катта роль ўйнайди.

Урушда жабр кўрганларни ҳимоя қилишга доир халқаро нормаларга риоя қилмаслик халқаро жиноят ҳисобланади.

ЯРАДОРЛАР ВА БЕМОРЛАРНИ ҲИМОЯ ҚИЛИШ

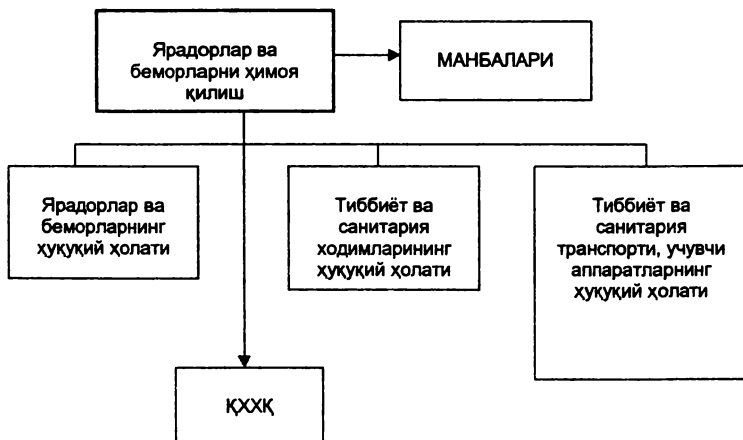

Армияларнинг санитария хизматлари фарқланувчи эмблемага (ёрлиққа) эга. Швейцарияга ҳурмат билдирилган ҳолда федерал рангларнинг тескари жойлашиши йўли билан ҳосил бўладиган оқ отдаги қизил хочнинг геральдик белгиси армия санитар хизмати эмблемаси ва фарқланувчи белгиси сифатида сақланиб қолади (қизил хоч ўрнига қизил ярим ой ёки қизил шердан ва оқ матодаги қуёшдан фойдаланиш мумкин).

Бундай эмблемалар тиббиёт-санитария ходимларининг чап енгиди, бош кийимида; санитария кемалари ва санитария учувчи аппаратлари ва санитария транспортларида, машиналар, кемалар ва учувчи аппаратларнинг бортларида бўлиши мумкин.

Тиббиёт-санитария ходимларига ва санитария транспортларига, машиналар, кемалар ва учувчи аппаратларга ҳужум қилиш ҳарбий жиноят ҳисобланади.

ҲАРБИЙ АСИРЛАРНИ ҲИМОЯ ҚИЛИШ

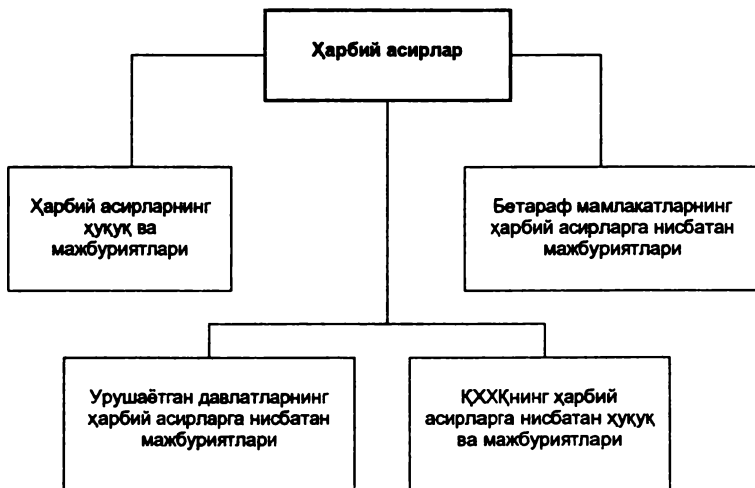

Ҳарбий асир – қуролсизлантирилган душман, бироқ жиноятчи эмас.

Ҳарбий асир асирга тушганда душманга ўз исми, фамилиясини, туғилган йили ва ҳарбий унвонини, шунингдек жетон ёки медальон рақамини айтиши керак.

ФУҚАРО (ТИНЧ) АҲОЛИНИ ҲИМОЯ ҚИЛИШ

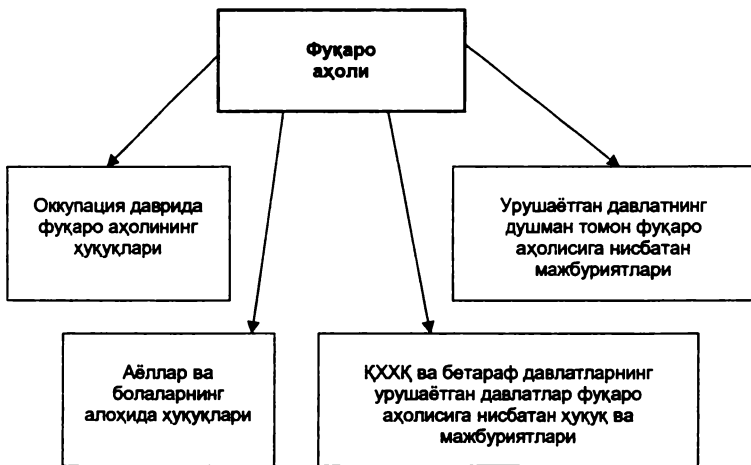

Уруш вақтида фуқаро аҳолини ҳимоя қилиш Уруш вақтида фуқаро аҳолини ҳимоя қилиш тўғрисида 1949 йилги тўртинчи Жеңева конвенцияси ва 1977 йилги I ва II Қўшимча баённома доирасида амалга оширилади.

Хотин-қизлар, ҳомиладор ва эмизикли аёллар, шунингдек, болалар ва кексалар алоҳида ҳимоя қилинади.

Фуқаро аҳолига нисбатан конвенция нормаларининг бузилиши ҳарбий жиноят ва инсониятга қарши жиноят ҳисобланади (ҚХХТ Уставининг 6-моддаси).

УРУШДА ЖАБР КЎРГАНЛАРНИ ҲИМОЯ ҚИЛИШНИНГ ХАЛҚАРО МЕХАНИЗМЛАРИ

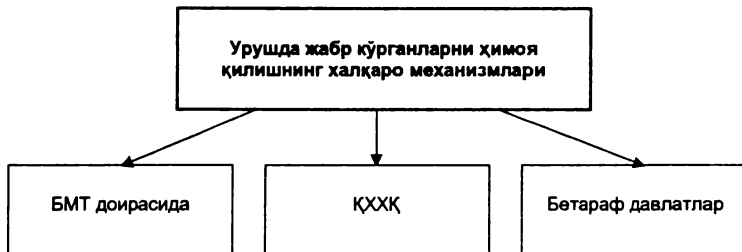

Урушда жабр кўрганларни халқаро ҳимоя қилиш Бирлашган Миллатлар Ташкилоти, Қизил Хоч Халқаро Кўмитаси ва бетараф давлатлар (ҳомий давлатлар) доирасида амалга оширилади.

Ҳарбий асирлар ишлари бўйича марказий маълумот бюроси урушаётган томонларнинг ярадорлари, беморлари, ҳарбий асирлари ҳисобини юритади, рўйхатларни манфаатдор давлатларга беради. Ҳарбий асирларнинг бетараф мамлакатда ва ҚХХҚда сақланиши учун товон пули тўланиши зарур.

Ўт очиш тўхтатилгандан кейин дастлабки ҳаракатлар ва тинч муносабатлар ўрнатилиши – ҳарбий асирларни айирбошлаш, бетараф давлат томонидан ушлаб турилган ва кўчирилган шахсларнинг қайтарилиши, ҳалок бўлганлар ва дафн этилганларни аниқлаш лозим. Барча маълумотлар ҳалок бўлганларни идентификациялаш ва уларнинг шахсини аниқлаш.

АГРЕССИЯ

Агрессия деб, бир давлатнинг бошқа давлатнинг суверенитети, ҳудудий дахлсизлиги ёки сиёсий мустақиллигига қарши қуролли зўравонлиқ билан ёки БМТнинг Уставига (БМТ Бош Ассамблеясининг 1974 йил 11 декабрда қабул қилган 3314/XXXIX Резолюциясига) зид бўлган бошқа ҳар қандай тарздаги тажовузига айтилади.

Бунинг учун давлатлар сиёсий ва моддий жавобгарликка тортиладилар, агрессияни келтириб чиқаришда ва агрессия уруши олиб боришда айбдор бўлган жисмоний шахслар жиноий жавобгарликка тортиладилар.

Агрессия учун давлатлар ва жисмоний шахсларнинг жавобгарлиги ҳозирги даврнинг хос белгиси ҳисобланади.

Бу жиҳатдан Халқаро Ҳарбий Трибунал Уставига, ҳарбий жиноятларга ва инсониятга қарши жиноятларга нисбатан муддатнинг ўтишини қўлламаслик тўғрисидаги Конвенцияга, давлатлар амалиётига муҳим эътибор берилади.

Ашаддий нөмис ва япон ҳарбий жиноятчиларини суд қилган Нюрнберг ва Токио трибуналларининг қарорлари бу соҳада халқаро ҳуқуқнинг ривожланишига улкан ҳисса қўшди, унинг ҳужжатлари эса келгусида рўй бериши мумкин бўлган процесслар учун асос бўлувчи ҳужжат сифатида тарихда қолди.

АГРЕССИЯ СИФАТИДА КВАЛИФИКАЦИЯ ҚИЛИНАДИГАН ҲАРАКАТЛАР

АГРЕССИЯ СИФАТИДА КВАЛИФИКАЦИЯ ҚИЛИНАДИГАН ҲАРАКАТЛАР:

Давлат томонидан биринчи бўлиб Уставни бузган ҳолда қуролли куч ишлатилиши агрессия ҳаракатига *droit de legere arme* бўлиб ҳисобланади.

Уруш эълон қилинишидан қатъи назар, қуйидаги ҳаракатларнинг ҳар қайсиси агрессия сифатида квалификация қилинади:

Бир давлат қуролли кучларининг бошқа давлат ҳудудига бостириб кириши ёки ҳужуми ёхуд бундай бостириб кириш ёки ҳужум натижаси бўлган ҳамда, қанчалик вақтинчалик хусусият касб этишидан қатъи назар, ҳар қандай ҳарбий оккупация ёки бошқа давлат ҳудудига куч ишлатиш билан қилинган ҳар қандай аннексия

Бир давлат қуролли кучларининг бошқа давлат ҳудудини бомбардимон қилиши ёки бир давлат томонидан бошқа давлатга ёки унинг бир қисмига қарши ҳар қандай қуролли ҳаракат

Бир давлат қуролли кучлари томонидан бошқа давлат портлари ва қирғоқлари қамал қилиниши

Бир давлат қуролли кучлари томонидан бошқа давлатнинг қуруқликдаги, дёнгиздаги ёки ҳаво кучларига ёхуд дёнгиз ва ҳаво қўшинларига ҳужум қилиниши

Бошқа давлат ҳудудига турган бир давлат қуролли кучларини уни қабул қилган давлат билан келишув битимида назарда тутилган шартларни бузган ҳолда қўлланилиши ёки битимнинг амал қилиши тўхтагандан кейин ҳам уларни бундай ҳудудда бўлишларининг давом этиши

Ўз ҳудудини бошқа давлат ихтиёрига берган давлатнинг бошқа давлат томонидан учинчи давлатга нисбатан агрессия ҳаракатини содир этиш учун фойдаланиш ҳаракати

Давлат томонидан ёки давлат номидан қуролли тўдалар, гуруҳлар ёки мунтазам кучлар ёки ёлланганларнинг юборилиши, уларнинг бошқа давлатга қарши юқорида кўрсатиб ўтилган ҳаракатга тенг равишда жиддий қуролли куч ишлатиши

АГРЕССИЯ УЧУН ДАВЛАТЛАРНИНГ ЖАВОБГАРЛИГИ

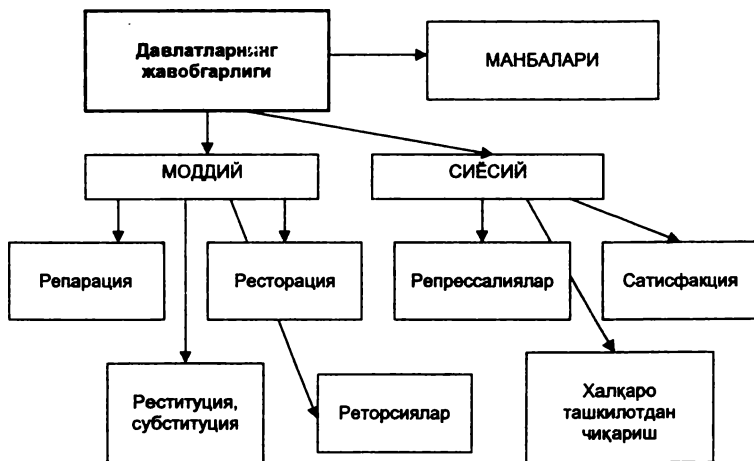

АГРЕССИЯ УЧУН ЖИСМОНИЙ ШАХСЛАРНИНГ ЖАВОБГАРЛИГИ. ДАЪВО МУДДАТИ

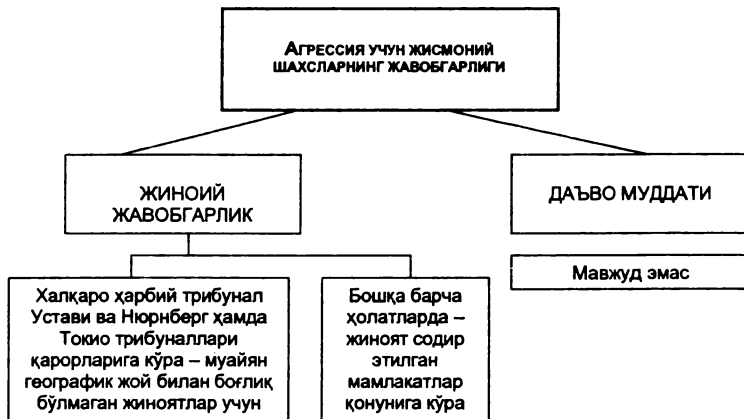

Биринчи жаҳон урушидан кейин ғолиб мамлакатлар жаҳон уруши бошлаб юборилганлиги учун Кайзер Вильгельмни жиноий жавобгарликка тортишга уриниб кўрдилар. Бироқ ушбу уринишлар муваффақият қозонмади.

Иккинчи жаҳон урушидан кейин ашаддий нөмис ва ялон ҳарбий жиноятчилари жиноий жавобгарликка тортилди (ва қатл этилди). НСДАП, СС ва СД жиноятчи деб эълон қилинди ва тақиқланди. Германияда антимицлатчилик тадбири ўтказилди, яъни НСДАПнинг давлат ва жамоат ташкилотларида ўрнашиб олган энг фаол партиявий бошлиқлари раҳбарлик лавозимларидан ҳайдалди.

21-мавзу. ХАЛҚАРО ХАВФСИЗЛИК ҲУҚУҚИ



Халқаро хавфсизлик ҳуқуқи – халқаро ҳуқуқнинг ўз маҳсус принциплари ва нормалари бўлган янги соҳаларидан биридир. Ҳозирги вақтда халқаро ҳуқуқнинг ушбу соҳаси блоклар тизимининг барбод бўлиши, “социалистик лагер”нинг тугатилиши, умуминсоний қадриятларнинг биринчи ўринга чиқиши ва БМТ ва унинг асосий органларининг роли ошиши билан боғлиқ жаҳон ҳамжамиятидаги сифат ўзгаришларига учрамоқда.

Қурулганиш пойғасини чеклаш ва қурулсизланиш, демилитаризация ва нейтрализация, халқаро низоларни тинч йўл билан ҳал этиш воситалари, марказий бўғини БМТ Бош Ассамблеяси ва БМТ Хавфсизлик Кенгаши ҳисобланган коллектив хавфсизлик тизими халқаро хавфсизлик ҳуқуқининг таркибий қисмлари ҳисобланади.

ХАЛҚАРО ХАВФСИЗЛИК ҲУҚУҚИ

Халқаро хавфсизлик ҳуқуқи

ХАЛҚАРО ҲУҚУҚНИНГ АСОСИЙ ПРИНЦИПЛАРИГА МУВОФИҚ БЎЛГАН, ТИНЧЛИКНИ ТАЪМИНЛАШГА ВА ДАВЛАТЛАР ТОМОНИДАН АГРЕССИЯ ҲАРАКАТИГА ВА ХАЛҚЛАРНИНГ ТИНЧЛИГИ ВА ХАВФСИЗЛИГИГА ХАВФ СОЛУВЧИ ВАЗИЯТЛАРГА ҚАРШИ ЧОРА-ТАДБИРНИ ҚўЛЛАШГА ҚАРАТИЛГАН КОЛЛЕКТИВ ҲУҚУҚИ ВА БОШҚА УСУЛЛАР ЙИҒИНДИСИ

ХАЛҚАРО ХАВФСИЗЛИКНИ ТАЪМИНЛАШНИНГ ХАЛҚАРО-ҲУҚУҚИЙ ВОСИТАЛАРИ:

- низоларни тинч йўл билан ҳал этиш воситалари
- коллектив хавфсизлик (ялпи ва минтақавий)
- курулланиш
- курулланиш пойғасини тўхтатиш ва халқаро қескинликни юмшатиш чора-тадбирлари
- ядро урушининг олдини олиш чора-тадбирлари
- қўшилмаслик ва бетарафлик
- агрессия ҳаракатларига қарши кураш чоралари, ўзини ўзи мудофаа қилиш
- халқаро ташкилотларнинг ҳаракати
- айрим ҳудудларни бетарафлаштириш ва курулсизлантириш, чет эл ҳарбий базаларини тугатиш
- ер шарининг турли зоналарида тинчлик зоналари ташкил этиш
- давлатлар ўртасида ишончни мустаҳкамлаш чора-тадбирлари ва бошқалар

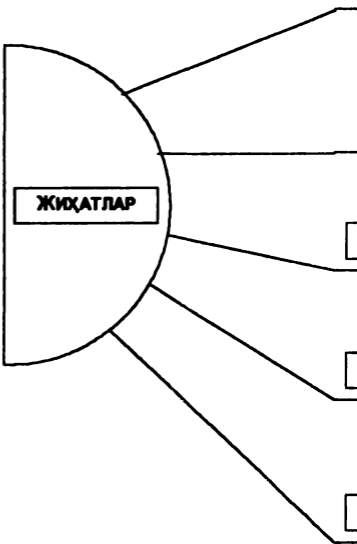

322

ХАВФСИЗЛИК МУАММОСИ

ҲАРБИЙ

Ядро урушидан воз кечиш
Коинотни қуролсизлантириш
Ядровий ва кимёвий қуролларни йўқ қилиш
Оддий қуролларни қисқартириш
Ҳарбий харажатларни камайтириш

СИЁСИЙ

Ҳар бир халқнинг ўз йўлини ўзи танлаш ҳуқуқининг таъминланиши
Можароларни сиёсий, адолатли йўл билан ҳал этиш
Давлатлар ўртасидаги ишончни мустаҳкамлаш

ИҚТИСОДИЙ

Камситишнинг қар қандай шаклларидадан воз кечиш
Янги иқтисодий тартиб ўрнатиш

ЭКОЛОГИЯ

Атроф-муҳитнинг ифлосланишига қарши саъй-қаракатларни бирлаштириш
Экология жиҳатидан соф технологияларни ва ишлаб чиқаришни ривожлантириш
Сайёранинг озон қатламини сақлаб қолиш

ИНСОНПАРВАРЛИК

Фан, маданият, санъат, таълим, тиббиёт соҳасида халқаро ҳамкорликни кенгайтириш
Инсоннинг сиёсий ва бошқа ҳуқуқларига риоя қилиш

КОЛЛЕКТИВ ХАВФСИЗЛИК ТИЗИМИ

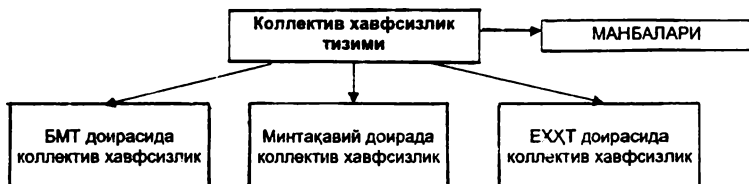

СССРнинг парчаланиб кетиши муносабати билан "жаҳон социалистик тизими"нинг барбод бўлиши, Варшава Шартномаси Ташкилотининг ва блокларга бўлинган қарама-қаршилиқнинг тугатилиши коллектив хавфсизликда янги сифат ўзгариши касб этди.

Бирлашган Миллатлар Ташкилоти ва давлатларнинг БМТ Хавфсизлик Кенгаши доирасидаги келишилган хатти-ҳаракатлари тинчликни ва халқаро хавфсизликни таъминлашда биринчи ўринга чиқди.

ЕХҚТнинг роли ва фаолияти кучайди, жамиятни демократиялаштиришга ва ҳуқуқий давлат қуришга киришган мустақил давлатларнинг роли кучайди. Тинчликка ва халқаро хавфсизликка бўлган ишончи ошди.

Халқаро низоларни тинч йўл билан ҳал қилиш уларни ҳал этишнинг асосий усулига айланиши керак.

КОЛЛЕКТИВ ХАВФСИЗЛИК ТУШУНЧАСИ ВА ТУРЛАРИ

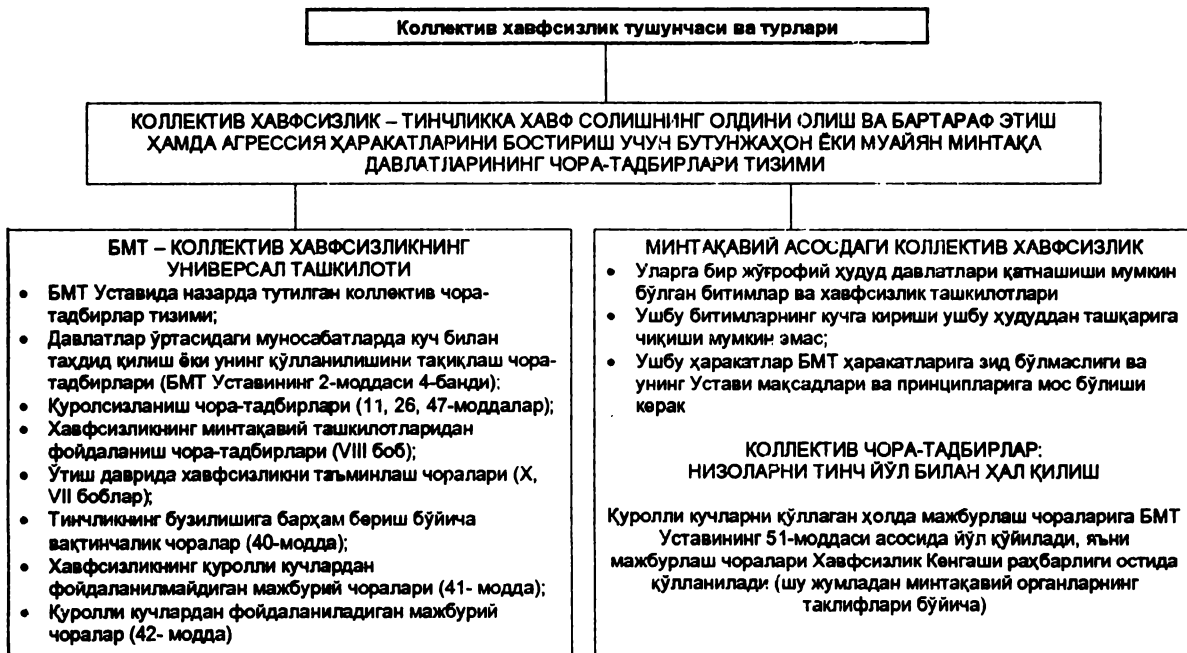

ҚУРОЛЛАНИШ ПОЙГАСИНИ ЧЕКЛАШ ВА ҚУРОЛСИЗЛАНИШ

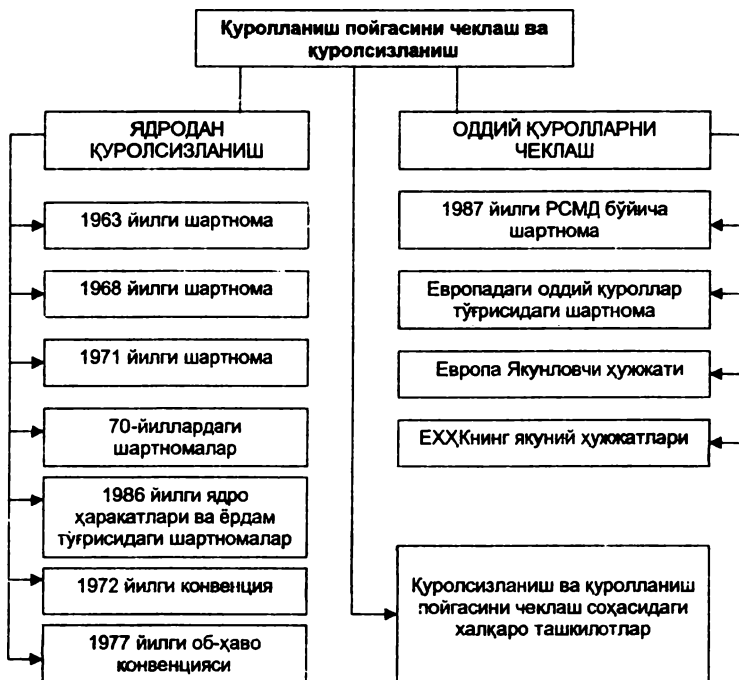

ХАЛҚАРО ҲУҚУҚ ФАНИ БЎЙИЧА НАЗОРАТ САВОЛЛАРИ



ЎЗИНИ-ЎЗИ ТЕКШИРИШ УЧУН НАЗОРАТ САВОЛЛАРИ

1. Халқаро ҳуқуқ соҳаси қандай пайдо бўлган?
2. Халқаро ҳуқуқ моҳиятини кўрсатинг.
3. Халқаро ва миллий қонунчилик қандай алоқадорликда?
4. Халқаро оммавий ва халқаро хусусий ҳуқуқ орасидаги алоқадорлик қай даражада?
5. Халқаро ҳуқуқда нормаларни яратиш қандай амалга оширилади?
6. Халқаро ҳуқуқ тизимини таърифлаб беринг.
7. Халқаро ҳуқуқ нормасини тушунтириб беринг.
8. Халқаро ҳуқуқ нормаларини таснифлаб беринг.
9. Халқаро ҳуқуқ манбалари нималардан иборат?
10. Халқаро ҳуқуқ кодификацияси деганда нима тушунилади?
11. Халқаро ҳуқуқ принципларини таърифлаб беринг.
12. Уларнинг ўзига хос хусусиятларини кўрсатинг.
13. Давлатларнинг суверен тенглиги принципи нимани англатади?
14. Куч ишлатмаслик ва куч билан таҳдид қилмаслик принципи нимани англатади?
15. Давлат чегараларининг дахлсизлиги принципи нимани англатади?
16. Давлатларнинг худудий яхлитлиги принципи нимани англатади?
17. Халқаро низоларни тинч йўл билан ҳал этиш принципи нимани англатади?
18. Давлатларнинг ички ишларига аралашмаслик принципи нимани билдиради?
19. Инсон ҳуқуқларини ҳурматлаш принципи нимани билдиради?
20. Халқларнинг ва миллатларнинг ўз тақдирини ўзи белгилаш принципи нимани англатади?
21. Халқаро ҳамкорлик принципи нимани англатади?
22. Халқаро мажбуриятларни виждонан бажариш принципи нимани англатади?

23. Халқаро субъектнинг тушунчаси нимани англатади?
24. Оддий ва мураккаб давлатлар деганда нимани тушуна- миз? Уларнинг бирлашуви деганда нимани тушуна миз?
25. Оддий ва мураккаб давлатлар халқаро ҳуқуқнинг субъек- ти бўла оладими?
26. Халқлар ва миллатлар халқаро ҳуқуқнинг субъекти бўла оладими?
27. Давлатларга хос бўлган бирлашмалар халқаро ҳуқуқнинг субъекти бўла оладими?
28. Халқаро муассасалар халқаро ҳуқуқнинг субъекти бўла оладими?
29. Халқаро ҳуқуқий тан олиш деганда нимани тушуна миз?
30. Халқаро ҳуқуқий тан олишнинг қандай шакллари мавжуд?
31. Халқаро ҳуқуқда ҳудуд тушунчаси.
32. Халқаро ҳуқуқда ҳудуднинг турланиши.
33. Давлат ҳудуди таркибига нималар киради?
34. Давлат ҳудудининг ҳуқуқий мақоми қандай?
35. Давлат чегараси деганда нима тушунилади?
36. Давлат чегараларининг қандай турлари мавжуд?
37. Давлат чегарасини ўзгартириш мумкинми?
38. Қандай ҳолатларда ҳудудий низолар келиб чиқиши мум- қин?
39. Халқаро ҳуқуқда аҳоли тушунчаси.
40. Халқаро ҳуқуқда фуқаролик масаласи.
41. Фуқароликнинг қабул қилиниши ва унинг тугатилиши са- баблари.
42. Иккита фуқароликка эга бўлиш мумкинми?
43. Фуқароликка эга бўлмаган шахслар деганда нимани ту- шуна миз?
44. Қандай ҳужжатлар фуқаролик борлигини ёки йўқлигини тасдиқлайди?
45. Қочоқлар қондаси деганда нимани тушуна сиз?
46. Кўчирилган шахслар деганда нимани тушуна сиз?
47. “Чет элликлар” тушунчаси нима?
48. Чет элликларнинг ҳуқуқий ҳолати.
49. “Чет элликлар”нинг яшаётган давлати ва ўз она юрти ўрта- сидаги муносабатлар.
50. Давлатга қириш ва чиқиш тартибини белгилаш йўллари.
51. Сиёсий бошпана тушунчаси.

52. Сиёсий бошпанага эга бўлиш асослари.
53. Сиёсий бошпана берилиши натижасида қандай халқаро ҳуқуқий оқибатлар келиб чиқиши мумкин?
54. Халқаро шартнома тушунчаси ва унинг манбалари.
55. Халқаро шартнома тушунчаси ва унинг юридик мазмуни.
56. Халқаро шартнома объекти ва мақсадлари.
57. Халқаро шартномаларнинг турланиши.
58. Шартномаларнинг қандай шакл, таркиб ва номлари мавжуд?
59. Халқаро шартномаларнинг кучга кириши ва амалда бўлишининг ҳуқуқий тартиби.
60. Халқаро шартноманинг амалда бўлиши тартиб қоидалари.
61. Дипломатик ҳуқуқ тушунчаси, тизими ва манбалари.
62. Ташқи алоқаларни амалга оширувчи органларнинг қандай турлари мавжуд?
63. Дипломатик ваколатхонанинг тизими ва вазифалари.
64. Дипломатик корпус тушунчаси.
65. Дипломатик ваколатхона ва унинг манбалари.
66. Консуллик ҳуқуқи тушунчаси ва унинг манбалари.
67. Консулларнинг турлари ва консуллик муассасаларида қандай таркиб иш олиб боради?
68. Консуллик муассасалари ҳамда уларнинг қандай дахлсизликлари ва имтиёзлари мавжуд?
69. Халқаро ташкилотлар тушунчаси ва уларнинг таснифланиши.
70. Халқаро ташкилотларнинг юридик мазмуни.
71. Халқаро ташкилотларнинг вазифалари ва ҳуқуқлари.
72. Халқаро ташкилотларнинг қандай органлари мавжуд?
73. Халқаро ташкилотларда қарорлар қабул қилишнинг қандай тартиби мавжуд?
74. БМТ тушунчаси.
75. Уни қайси органлар ташкил этади?
76. БМТнинг махсус муассасалари ўзида нимани акс эттиради?
77. Минтақавий халқаро ташкилотларнинг тушунчаси.
78. Ҳозирги вақтда қандай халқаро ташкилотлар фаолият олиб бормоқда?

79. Халқаро коференциялар тушунчаси ва улар қандай турларга бўлинади?

80. Халқаро ҳуқуқий жавобгарлик тушунчаси.

81. Халқаро ҳуқуқий жавобгарлик институтининг манбалари мавжудлиги.

82. Кимлар халқаро ҳуқуқий жавобгарлик субъекти ҳисобланади?

83. Халқаро ҳуқуқий жавобгарликнинг шакли ва турлари тушунчаси.

84. Халқаро ҳуқуқий жавобгарликнинг вужудга келиши асослари.

85. Халқаро ҳуқуқий жавобгарлик фаолияти.

86. Халқаро жиноятлар тушунчаси.

87. Халқаро жиноятлар содир этган шахсларнинг жавобгарлиги.

88. Халқаро жиноятлар содир этган халқаро ташкилотларнинг жавобгарлиги.

89. Халқаро низо тушунчаси.

90. Халқаро низоларни тинч йўл билан ҳал этиш принципининг ҳуқуқий мазмуни.

91. Халқаро низоларни тинч йўл билан ҳал этиш деганда нимани тушунамиз?

92. Халқаро низоларни тинч йўл билан ҳал этишда халқаро ташкилотларнинг роли.

93. Халқаро инсонийлик ҳуқуқининг тизими.

94. Халқаро ҳуқуқда инсон ҳуқуқининг ҳолати.

95. Инсон ҳуқуқлари фаолиятида давлатлар ўртасидаги ҳамкорликнинг универсал концепцияси тушунчаси.

96. Халқаро ҳужжатларда инсон ҳуқуқларининг тавсияномаси.

97. Инсон ҳуқуқлари фаолиятида халқаро ҳужжатларнинг тавсияномаси.

98. Инсон ҳуқуқларини қандай тарзда таснифлаш мумкин?

99. Инсон ҳуқуқлари соҳасидаги давлатлараро алоқаларнинг ривожланиш бошқичларини кўрсатинг.

100. Инсон ҳуқуқлари фаолиятида давлатлар ўртасидаги ҳамкорлик механизмлари.

101. “Халқаро хавфсизликқа бўлган умумий ёндашиш” нимани англатади?

102. Хавфсизликни таъминлашнинг халқаро ҳуқуқий воситалари деганда нимани тушунасиэ?
103. Жамоатчилик муҳофазаси тушунчаси.
104. Жамоатчилик муҳофазаси турлари.
105. Ҳозирги замонда ядровий урушнинг олдини олиш ва давлатлар ўртасидаги ишончни мустаҳкамлаш борасида қандай чора-тадбирлар мавжуд?
106. Кўшилмаслик ҳаракати тушунчаси.
107. Уруш олиб боришни халқаро-ҳуқуқий тартибга солишнинг зарурияти.
108. Қандай халқаро-ҳуқуқий ҳужжатлар уруш олиб боришни тартибга солади?
109. Урушнинг бошланиш акти нима дегани ва унинг ҳуқуқий оқибатларини кўрсатинг.
110. Кимлар ҳарбий ҳаракатларнинг иштирокчилари деб ҳисобланади?
111. Уруш олиб бориш усулларини белгиловчи халқаро ҳуқуқий актларда урушда жафо чекканлар ва маданий ёдгорликларни халқаро ҳуқуқий ҳимоя қилиш тўғрисида нима ёзилган?
112. Қандай ҳуқуқий ҳужжатларда урушда жафо чекканлар ва маданий бойликларни халқаро ҳуқуқий ҳимоя қилиш тўғрисида гап боради?
113. Уруш вақтида маълум бир давлат бетараф бўлиши мумкинми?
114. Бетараф давлатларнинг ҳуқуқий мақомини тартибга солиб турувчи ҳужжатларни кўрсатинг.
115. Урушнинг тугатилиши ва унинг ҳуқуқий оқибатлари тўғрисида тушунча беринг.
116. Жиноятчиликка қарши курашда давлатлар ўртасида ҳуқуқий муаммоларни ҳал этишда ҳамкорлик.
117. Жиноятчиликка қарши курашда давлатлар ўртасидаги ҳамкорликнинг асосий йўналишлари.
118. Халқаро жиноятчиликка қарши курашда жиноят ишлари бўйича ҳуқуқий ёрдам қандай амалга оширилади?
119. Ҳуқуқбузарлар билан мулоқотда бўлишнинг халқаро стандартлари қандай?
120. Халқаро жиноятчиликка қарши қандай ташкилотлар кураш олиб боради?

121. Халқаро иқтисодий ҳуқуқ соҳаси нимани билдиради?
122. Халқаро ҳуқуқни белгилаб берувчи иқтисодий муносабатлар асосан нимани ташкил этади?
123. Халқаро иқтисодий муносабатларнинг соҳани йўналтиришда қандай шакллари мавжуд?
124. Халқаро ташкилотлар давлатлараро иқтисодий муносабатлар соҳасида қандай усулда иштирок этадилар?
125. "Халқаро денгиз ҳуқуқи" нима?
126. Ички денгиз суви нимани билдиради?
127. Ички сувларда савдо кемаларига нисбатан қайси давлатнинг юридик мақоми (ваколатлари) қўлланади?
128. "Денгиз ҳудуди" нима?
129. "Ёндашган ҳудуд" нима?
130. "Очиқ денгиз" нима?
131. Очиқ денгизнинг ҳуқуқий тартиби нимани билдиради?
132. Алоҳида (истисноли) иқтисодий ҳудуд деганда нимани тушунаси?
133. Ёнма-ён давлатларнинг алоҳида иқтисодий ҳудудида қандай ҳуқуқлар қўлланилади?
134. Халқаро денгиз кемаларининг ҳуқуқий тартибини йўналтириш учун қандай ҳужжатлар ишлатилади?
135. Халқаро каналларнинг ҳуқуқий тизими қандай халқаро ҳужжатлар билан бошқарилади?
136. Ҳозирги пайтда қандай халқаро каналлар мавжуд?
137. Континенталь шельф деганда нимани тушунаси?
138. Халқаро денгиз тубининг ҳуқуқий тартиби қандай?
139. Қайси халқаро ҳужжатларга асосан тинч денгиз баҳслашувлари амалга оширилади?
140. Ҳозирги пайтда қандай халқаро денгиз ташкилотлари мавжуд?
141. Халқаро денгиз ташкилотларининг вазифалари нималардан иборат?
142. Халқаро атроф-муҳитни ҳуқуқий ҳимоя қилиш нимани билдиради?
143. Халқаро атроф-муҳитнинг ҳуқуқий манбалари ва принципларига нималар тегишли?
144. Қайси халқаро ташкилотлар ҳозирги пайтда атроф-муҳит муҳофазасига доир иш олиб бормоқда?

145. Уларга қандай вазифалар юклатилган?
146. Денгиз муҳитни муҳофаза қилиш қайси халқаро ҳуқуқий ҳужжатларга асосланиб амалга оширилади?
147. Атмосфера ва ерга яқин бўлган коинот ҳудудини қўриқлашни халқаро ҳуқуқий тартибга солиш нимага асосланиб амалга оширилади?
148. Атроф-муҳитини, ўсимлик ва ҳайвонот дунёсини қўриқлаш қандай амалга оширилади?
149. Халқаро ҳаво ҳуқуқи нимани англатади?
150. Халқаро ҳаво ҳуқуқи қандай халқаро ҳужжатлар билан тартибга солинади?
151. Халқаро ҳаво транспорти тижорат ҳуқуқини қандай тушунаси?
152. Фуқаро авиацияси халқаро ташкилоти ФАХТ (ИКАО) нимани билдиради? У қандай мақсадларни кўзлайди?
153. Халқаро космос ҳуқуқи нимани белгилаб беради? Унинг манбалари.
154. Космик муҳитдан ҳарбий мақсадларда фойдаланишда қандай чекловлар мавжуд?
155. Халқаро космос ҳуқуқида жавобгарлик институтини қайси ҳужжатлар белгилаб беради?
156. Космик ҳудуд ва осмон жисмларининг ҳуқуқий мақоми.
157. Коинотни тадқиқ этиш ва ундан фойдаланиш борасидаги халқаро ҳамкорликнинг амалга оширилиши.
158. Космик объект нима? Унинг ҳуқуқий тартиби.

ХАЛҚАРО ҲУҚУҚ ФАНИДАН ТЕСТЛАР



ХАЛҚАРО ҲУҚУҚ ФАНИДАН ТЕСТ САВОЛЛАРИ

1. Халқаро ҳуқуқ:

- а) давлатлар ўртасидаги халқаро муносабатларни мувофиқлаштирувчи тизим;
- б) халқаро ҳуқуқ субъектлари ўртасидаги муносабатларни мувофиқлаштирувчи ҳуқуқий нормалар йиғиндиси;
- в) дипломатия ва халқаро муносабатлар йиғиндиси;
- г) давлатнинг ташқи сиёсатини амалга оширувчи воситалардан бири.

2. Халқаро ҳуқуқнинг манбалари:

- а) халқаро ҳуқуқда нормаларнинг мавжуд бўлган шакллари;
- б) халқаро ҳуқуқнинг принциплари тизими;
- в) умумий тан олинган халқаро ҳуқуқ нормалари асосида қоидалар мажмуасини мувофиқлашган тизимда тартибга солиш;
- г) халқаро ҳуқуқ субъектлари ўзаро муносабатларида тайинланган асосий ҳолатлар.

3. Агрессия:

- а) дипломатик ваколатхонанинг бошлиғига бериладиган ҳужжат;
- б) муайян шахсни бошқа давлат дипломатик ваколатхонаси бошлиғи сифатида қабул қилиш учун розилик берилиши;
- в) чет эл сафарига боришда шахсият, фуқаролик ва хизмат мақомини кўрсатадиган ҳужжат;
- г) консул идорасига ўз ишини ва вазифасини ижро этиш учун чет давлат томонидан бериладиган рухсат.

4. Агрессия:

- а) халқаро низода ҳарбий ҳаракатлар жараёнида муҳолиф ҳудудни қуролли кучлар томонидан эгаллаб олиш;
- б) халқаро муносабатларда гайриқонуний куч ишлатиш;
- в) давлатларнинг нормал дипломатик фаолиятларни бузувчи ижтимоий ҳавфли хатти-ҳаракатларнинг халқаро миқёсдаги мажмуи;
- г) давлат чегарасини бузиш.

5. Аннексия:

а) бирор миллат, элат худудининг бошқа давлат томонидан мажбурий эгаллаб олиниси;

б) бир давлатнинг иккинчи давлат ҳукуматиға қатъий талаб қўйиси;

в) бир давлатдан иккинчи давлатға худуд аҳолисини қўчириш;

г) уруш тугагандан сўнг мағлуб давлатнинг ғолиб давлатға пул маблагини тўлаши.

6. Аутентик матн:

а) дипломатик ҳужжат бўлиб, унда бирор халқаро масаланинг фактик томони баён этилиши;

б) давлатнинг нуқтаи назари асослаб бериладиган ҳужжат;

в) ташқи ишлар вазирлигини ҳорижий дипломатик ваколатхоналар билан ёзишмалари;

г) тарафлар томонидан ишлаб чиқарилган ва мувофиқлаштирилган халқаро шартнома матни.

7. Қочоқлар:

а) уруш жараёнида забт этилган худудлардан турли ишларда фойдаланиш учун мажбурий олиб чиқилган шахслар;

б) икки ёки ундан кўп фуқароликка эга бўлган шахслар;

в) таъқиб, ҳарбий ҳаракатлар ва бошқа фавқулодда вазиятларда ўз мамлакатларини ташлаб кетган шахслар;

г) ҳарбий ҳолатда ўз хизмат жойларини ўзбошимчалик билан ташлаб кетган ҳарбий хизматчилар.

8. Бипатрид:

а) давлат худудида мавжуд бўлган хорижий фуқаролар;

б) фуқароликка эга бўлмаган шахслар;

в) икки фуқароликка эга бўлган шахслар;

г) бошқа мамлакат билан ҳарбий тўқнашув жараёнида қўлга олинган жанг қилаётган ўзга томоннинг қуролли кучлари таркибидаги шахслар.

9. Ишонч ёрлиғи:

а) элчи ва вакилларнинг ваколоти хусусиятлари ва аккредитация ҳамда қайд этилишини хорижий давлатда шаходатловчи ҳужжат;

б) бирор давлат бошлиғининг иккинчи давлат раҳбарига ўз вакилини эгаллаб турган лавозимидан чақириб олиш учун юборган расмий мактуби;

в) хорижий шахсларга мамлакатнинг боххона ва чегара идоралари томонидан ёрдам бериши учун берилган хужжат;

г) ТИВнинг дипломатик хусусиятга эга бўлган жорий масалалар баён этилган расмий мактуби.

10. Геноцид:

а) аҳолини ирқий белгиларга асосланиб ажратишга қаратилган сиёсат;

б) айнан бирор миллат, этник, ирқий ёки диний гуруҳни бутунлай ёки қисман қириб юбориш ниятида амалга ошириладиган ҳаракатлар;

в) миллий белгиларга қараб инсон ҳуқуқининг поймол этилиши;

г) бошқа мамлакатлар ва халқлар устидан ҳукмронлик қилишга бўлган интилишларни намоён этувчи ҳаракат.

11. Дезавуирлаш:

а) дипломатик вакилнинг олдин берган ваъдасидан ва амалга оширилган фаолиятидан воз кечиши;

б) бирор давлат идорасининг фавқулодда бошқа органдан чиқиши;

в) ҳукумат ёки бошқа ваколатли давлат идоралари томонидан ўз дипломатик вакили ҳаракатларини бекор қилиш;

г) дипломатик вакилнинг ўзига берилган ваколатларга риоя қилмаслик ҳаракатлари.

12. Халқаро деликт:

а) халқаро ҳуқуқ субъекти томонидан амалга ошириладиган ҳаракат (ҳаракатсизлик) бўлиб, халқаро-ҳуқуқий мажбуриятлар бузилишини намоён этади;

б) икки ёки ундан ортиқ давлатларнинг халқаро муносабатлар содир бўладиган қонунбузарликка қарши кураш олиб бориш бўйича тузган шартномалари;

в) халқаро хусусиятларга эга бўлган жиноятлар;

г) битим мажбуриятларининг жисмоний ёки юридик шахслар томонидан бузилиши.

13. Чегара демилитацияси:

- а) бирор давлат худудининг бир қисмини бошқа давлат ёки давлатларнинг қуруқлик худудлари билан чегаралаб олиниши;
- б) давлат чегараси чизигининг харитага мувофиқ шартнома асосида белгиланиши;
- в) муайян жойларда давлат чегараси чизигининг аниқланиши ва белгиланиши;
- г) шартнома асосида давлат чегараси чизигини ўзгартириш.

14. Депозитарий:

- а) халқаро шартноманинг асл матнини сакловчи шахс;
- б) халқаро конференция ўтказилган давлат;
- в) иштирокчилар ваколатларини текширувчи халқаро конференция органи;
- г) кўп қиррали халқаро шартномага киришган давлат.

15. Депортация:

- а) турли сабабларга кўра бошқа давлат худудига ўтиб қолган шахсларнинг ўз мамлакатига қайтарилиши;
- б) элат, миллат ёки шахсни ўзининг она юртидан мажбурий тарзда бошқа давлатга бадарга килиш;
- в) ҳарбий келишмовчиликлар ҳукм сураётган бошқа давлат худудидан ўз фуқароларининг давлат томонидан олиб чиқиб кетилиши;
- г) ҳарбий можаро минтақасидан ҳарбий асирларнинг олиб кетилиши.

16. Дипломатия:

- а) тегишли шартномаларга кўра доимий равишда давлатлар бирлашувини барпо этиш;
- б) халқаро ишларда давлатнинг умумий йўналиши;
- в) давлат ташқи сиёсатининг халқаро худудда белгиланган метод ва усуллар воситасида амалга оширилиши;
- г) давлатлар тинчлигига таҳдид солинишининг олдини олишга қаратилган жамоа тадбирлари йиғиндиси.

17. Дипломатик корпус:

- а) давлатнинг муносабатларини доимий саклаб туриш мақсадида бошқа давлат худудида жойлашган ташқи алоқалар органи;

- б) давлатлар ўртасида дипломатик алоқаларни ривожлантириш мақсадида фаолият кўрсатадиган халқаро сиёсий ташкилот;
- в) мазкур давлатда жойлашган чет эл дипломатик ваколатхоналари бошлиқларининг уюшмаси.

18. Дуайен:

- а) дипломатик миссия бошлиғи;
- б) алоҳида топшириқли элчи;
- в) дипломатик корпус бошлиғи;
- г) халқаро конференцияларда раислик қилувчи шахс.

19. Дипломатик ҳимоя:

- а) чет элда ҳуқуқлари поймол қилинган шахсларнинг давлат томонидан амалга ошириладиган дипломатик ҳимояси;
- б) хорижий давлат норозилик нотасига ТИВ томонидан бериладиган расмий жавоб;
- в) халқаро суд органларида халқаро мунозараларни кўриб чиқиш вақтида жавобгар давлат томонидан қабул қилинадиган чора-тадбирлар йиғиндиси;
- г) дипломатнинг ўзи турган давлатда фуқаролик, жиноий ва маъмурий ишларга бўлган иммунитет.

20. Халқаро ҳуқуқ нормаларининг устунлиги принципи:

- а) томонларнинг келишувига биноан халқаро ҳуқуқ талабларига ихтиёрий риоя қилиниши;
- б) халқаро ҳуқуқнинг ички қонунчиликдан устунлиги;
- в) ички қонунчиликнинг халқаро ҳуқуқдан устунлиги;
- г) халқаро оммавий ҳуқуқнинг эътироф этилган принципи.

21. Инсурекция:

- а) дипломатнинг “персона нон грата” деб эълон қилиниши;
- б) дипломатнинг хусусий шахс деб эълон қилиниши;
- в) дипломатнинг у ёки бу сабабга кўра ўз вазифасини бажаришдан бош тортиши;
- г) дипломатик ваколатхона бошлиғининг ўз вазифасини бажаришга киришиши.

22. Казус Белли:

- а) уруш бошланиши муносабати билан дипломатик муносабатларнинг узилиши:

б) давлатлар ўртасида уруш ҳолатини келтириб чиқариш учун бевосита расмий сабаб;

в) халқаро ҳуқуқ субъектининг халқаро ҳуқуқ нормаларини бузишдаги ҳаракати (ҳаракатсизлиги);

г) халқаро шартномада белгиланган маълум бир ҳаракатларнинг амалга оширилиши.

23.Клаузула:

а) халқаро шартномада белгиланган алоҳида қоида;

б) овруполикларнинг ўтмишда шарқ давлатларидаги махсус мақоми;

в) халқаро органнинг қарорини қабул қилиш учун зарур қатнашувчилар сони;

г) очик денгизда жанг қилаётган мамлакатлар қуролланган савдо кемаларининг зўравонлик ҳаракатлари.

24.Комбатантлар:

а) асир олинган аскарлар;

б) ярадор аскарлар;

в) нейтрал давлатлар;

г) қуролли кучлар таркибида жанг қилувчи шахслар.

25.Коммюнике:

а) давлат бошлиғининг амалга эга бўлиши тўғрисида бошқа давлат раҳбарларига юборилган маълумотнома;

б) турли характердаги жорий масалалар баён қилинган дипломатик ёзишмалар шакли;

в) халқаро аҳамиятга эга воқеа тўғрисида расмий маълумот;

г) халқаро шартноманинг бир тури.

26.Консул:

а) халқаро муносабатларда зиммасига маъмурий вазифа юклатилган олий даражадаги мансабдор шахс;

б) чет давлатнинг алоҳида ҳудудларидаги ўз давлатининг, унинг шахслари ва фуқароларининг манфаатларини ҳимоя қилиш учун тайинланган мансабдор шахс;

в) протокол бўйича кичик дипломатик ваколатхона бошлиғи;

г) кичик дипломатик лавозимларнинг бири.

27. Консул экзекватураси:

а) консул округида фаолият кўрсатишга давлат томонидан берилган руҳсатнома;

б) консуллик муассасаси бошлиғи лавозимига тайинланиш ва маълум ваколатларга эга бўлиш ҳақидаги ҳужжат;

в) консуллик ваколатхоналарининг ташкил этилиши ва иш-лашини тартибга солувчи қоида;

г) давлатлар ўртасида тузиладиган консуллик ҳуқуқи нормаларини ифодаладиган битим.

28. Концессия шартномаси:

а) халқаро оммавий ҳуқуқнинг манбаи;

б) сабабларнинг тубдан ўзгариши;

в) давлат томонидан табиат бойлиқларини, корхоналарни, ер участкаларини чет эл корхоналарига муайян шартлар билан фойдаланиш учун бериш шартномаси;

г) халқаро ҳуқуқ субъектлари ўртасида тузилган шартнома.

29. Мораторий:

а) давлат билан муносабатни тўлиқ ёки қисман тўхтатишдан иборат бўлган сиёсий ёки иқтисодий кураш воситаси;

б) халқаро ҳуқуқ субъектининг маълум бир ҳаракатлардан ўзини тийиши ёки уни орқага суриши;

в) халқаро ҳуқуқ субъекти томонидан ўз халқаро мажбуриятларини бузганидан кейин пайдо бўладиган ҳуқуқий оқибатлар;

г) халқаро ҳуқуқни таъминлаш воситаси.

30. Нейтраллаштириш:

а) халқаро шартномага кўра маълум бир ҳудуднинг ядро қуролидан тозаланиши;

б) маълум бир ҳудудда ҳарбий ҳаракатлар олиб борилишининг ман этилиши;

в) ҳарбий истеҳкомлар ва иншоотларнинг айрим ҳудудларда йўқ қилиниши;

г) давлатнинг ҳарбий ҳаракатларда катнашмаслик ва урушгаётган томонга бевосита ёрдам кўрсатмаслигига оид ҳуқуқий низом.

31.Халқаро шартноманинг новацияси:

- а) халқаро шартнома муддатини узайтириш;
- б) халқаро шартнома муддатининг тугаши;
- в) халқаро шартнома талабларини янгилаш;
- г) халқаро шартнома матнини тасдиқлаш билан давлатда унинг юридик кучга эга бўлиши.

32.Нотификация

- а) халқаро шартномани янгилаш;
- б) халқаро суд органининг ҳуқуқий баҳсларни кўриб чиқиш ва ҳал этишга оид ваколатлари йиғиндиси;
- в) ТИВнинг дипломатик (консуллик) ваколатхонасига бирор-бир халқаро масала бўйича давлатнинг нуқтаи назари баён қилинган ҳужжат жўнатиш йўли билан баён қилган расмий маълумотномаси;
- г) дипломатик ёзишмаларга оид ҳужжат.

33.Халқаро-ҳуқуқий одат:

- а) айрим халқлар ва миллатларнинг ҳуқуқий одатлари мажмуаси;
- б) халқаро муносабатларнинг айрим томонларининг сиёсий ёки иқтисодий воситалар асосида ҳал этилиши;
- в) халқаро муносабатларда мажбурий характерга эга бўлиб, одатга кириб қолган нормалар мажмуи;
- г) халқаро муносабатларнинг айрим томонларини тартибга солиб турувчи нормалар.

34.Оптация:

- а) фуқароликни танлаш;
- б) манфаатдор шахснинг бошқа бир давлат фуқаролигини танлаш тартиби;
- в) фуқароликдан воз кечиш;
- г) иккинчи фуқароликка эга бўлиш.

35.Халқаро шартноманинг парафирлаштирилиши:

- а) халқаро шартномани қабул қилиш тартиби;
- б) шартноманинг аутентик матнини томонлар учун тушунарли ва мажбурий бўлганлиги ҳақидаги баёнот;
- в) томонларнинг шартномага қўшилиш тартиби;

г) халқаро шартномани имзолаган давлатларнинг ушбу шартномани бир томонлама ўзгартириш тўғрисидаги баёноти.

36.Вакил:

а) дипломатик ваколатхонанинг протокол бўйича энг юқори мансабга эга бўлган раҳбари;

б) дипломатик миссияни бошқариб турувчи раҳбар;

в) алоҳида вазифалар бўйича элчи;

г) дипломатик почтани етказиб бериш топширилган алоҳида лавозим.

37.Халқаро шартномани бекор қилувчи ички шартлар қуйидагилар:

а) халқаро шартномани бир томонлама рад этиш;

б) халқаро шартнома шартларини бекор деб тан олиш;

в) халқаро шартнома муддатининг узайтирилиши;

г) халқаро шартнома талабларини бекор қилишга сабаб бўлувчи шартлар.

38.Халқаро ҳуқуқда давлатлар ворислиги:

а) халқаро ҳуқуқ талабларига кўра ворис бўлиш тартиби;

б) халқаро ҳуқуқда маълум бир ҳудудга эга бўлганлик тўғрисидаги маълумот;

в) халқаро ҳуқуқ талабларига кўра ёки ин қилоб, янги давлат пайдо бўлганда айрим давлатларнинг ҳуқуқ ва бурчларининг меросхўр давлатларга ўтиши;

г) давлатнинг юридик ваколатига ўтишини белгилаб жавоб берадиган тартиб.

39.Преференциялар:

а) халқаро ҳуқуқда преференциялар ваколатини тасдиқловчи ва мажбурий кучга эга бўлган ҳужжат;

б) давлатнинг бошқа давлатга бериладиган савдодаги имтиёзлари;

в) дипломатик ваколатхоналарнинг ходимларига бериладиган махсус имтиёзлар мажмуи;

г) чет эл фуқароларига ҳорижий давлатда худди ўша давлат жисмоний ва юридик шахсларига бериладиган айрим имтиёзлар.

40.Халқаро ҳуқуқда жавобгарлик турлари:

- а) солидар ва диспозитар;
- б) моддий ва ахлоқий;
- в) моддий ва фактик;
- г) сиёсий ва моддий.

41.Ратификация:

- а) давлатнинг олий ҳокимият органи томонидан халқаро шартномани тан олиш тўғрисидаги қарори;
- б) давлатнинг марказий бошқарув органи томонидан халқаро шартнома талабларини қўллаб-қувватлаш тўғрисидаги қарори;
- в) халқаро ҳуқуқ талабларига кўра айрим давлатлар ҳуқуқ ва бурчларининг меросхўр давлатларга ўтиши;
- г) халқаро шартнома талабларини бекор қилишга сабаб бўлувчи шартлар.

42.Халқаро шартноманинг ревизияси:

- а) халқаро шартнома талабларини қайтадан кўриб чиқиш;
- б) халқаро шартноманинг муддати тамом бўлиши сабабли узайтирилиши;
- в) халқаро шартнома талабларини бир томонлама ўзгартириш;
- г) халқаро шартнома талабларини бажара олмаслик тўғрисида бирор-бир давлатнинг баённомаси.

43.Чегаранинг редемаркацияси

- а) халқаро шартнома талабларига кўра давлат чегарасини харита асосида белгилаш;
- б) халқаро шартномалар асосида давлат чегарасининг маълум бир ҳудудини ўзгартириш;
- в) ўзгарган давлат чегарасини халқаро шартномалар асосида тиклаш;
- г) халқаро шартномалар талабларига кўра давлат чегарасини жойида белгилаш.

44.Репарациялар:

- а) уруш тамом бўлиши натижасида мағлубиятга учраган давлатнинг голиб давлатга моддий зарарни қоплаш мажбурияти;

б) ҳарбий ҳаракатлар вақтида маълум бир мол-мулкнинг мажбурий мусодара қилиниши;

в) агрессияга учраган давлатга етказилган зарарни қоплаш мақсадида агрессор давлатга қўлланадиган жазо чораси;

г) ҳарбий ҳаракатлар натижасида маълум бир давлат ҳудудини қўшиб олиш.

45.Реституция:

а) агрессияга учраган давлатга етказилган зарарни қоплаш мақсадида агрессор давлатга қўлланадиган жазо чораси;

б) ҳарбий ҳаракатлар натижасида маълум бир давлат ҳудудидан ноқонуний тартибда олиб кетилган мулкни қоплаш мажбурияти;

в) ҳарбий ҳаракатлар натижасида маълум бир давлат ҳудудини қўшиб олиш;

г) ҳарбий ҳаракатлар натижасида зарар қўрган давлатга натура ёки пул билан зарарни қоплаб бериш.

46.Реторсия:

а) агрессияга учраган давлатга етказилган зарарни қоплаш мақсадида агрессор давлатга қўлланадиган жазо чораси;

б) ноқонуний ҳаракатлар натижасида етказилган моддий зарарни пул билан, мол-мулк ёки хизмат кўрсатиш ёрдамида қоплаш;

в) бир давлатнинг бошқа давлатнинг душманлик ҳаракатига жавобан унга нисбатан қонунан мажбурий ҳаракати;

г) ҳарбий ҳаракатлар натижасида маълум бир давлат ҳудудини қўшиб олиш.

47.Сатисфакция:

а) ҳарбий ҳаракатлар натижасида маълум бир давлат ҳудудидан ноқонуний тартибда олиб кетилган мулкни қоплаш мажбурияти;

б) халқаро ҳуқуқда жавобгарликнинг бир тури, унга кўра зарар етказган томон зарарни қоплаши зарур;

в) агрессияга учраган давлатга етказилган зарарни қоплаш мақсадида агрессор давлатга қўлланадиган жазо чораси;

г) халқаро шартномалар талабларига кўра давлат чегарасини жойида белгилаш.

48. Факультатив протокол:

- а) норасмий шартноманинг алоҳида олинган тури;
- б) шартноманинг кучга кириши, ўзгариши ва тугатилиши тўғрисидаги шартлар;
- в) халқаро шартномага қўшимча сифатида ҳамда мустақил равишда қабул қилинадиган ҳужжат;
- г) дипломатларнинг алоҳида ваколатларини белгиловчи факультатив кучга эга ҳужжат.

49. Цессия:

- а) халқаро ҳуқуқда қарздор давлатнинг шартнома асосида алмаштирилиб, ўзгариши;
- б) халқаро ҳуқуқда жавобгарликнинг бир тури, унга кўра зарар етказган томон зарарни қоплаши зарур;
- в) агрессияга учраган давлатга етказилган зарарни қоплаш мақсадида агрессор давлатга қўлланадиган жазо чораси;
- г) халқаро шартномалар талабларига кўра давлат чегарасини жойида белгилаш.

50. Алоҳида иқтисодий ҳудуд:

- а) соҳилдан 200 денгиз милага тенг масофада жойлашган ва тегишли давлат ўз ҳуқуқларини амалга оширадиган иқтисодий ҳудуд;
- б) давлат чегарасидан 200 миль узоқликкача жойлашган континентал шельф ҳудуди;
- в) соҳилдан 24 денгиз милага тенг масофада жойлашган ҳудуд;
- г) ҳудудий сувларнинг ёнидаги 200 денгиз милага тенг масофада жойлашган иқтисодий ҳудуд.

51. Пролонгация:

- а) халқаро шартнома талабларини қайтадан кўриб чиқиш;
- б) халқаро шартнома муддати тамом бўлиши сабабли узайтирилиши;
- в) халқаро шартнома талабларини бир томонлама ўзгартириш;
- г) халқаро шартнома талабларини бажара олмаслик тўғрисида бирор-бир давлатнинг баённомаси.

52. Бошпана турлари:

- а) дипломатик ва консуллик;
- б) ҳудудий ва дипломатик;
- в) ҳудудий ва консуллик;
- г) сиёсий ва дипломатик.

53. Туғилиш натижасида фуқароликка эга бўлишнинг принциплари:

- а) фуқаролик ва ворислик;
- б) туғилиш жойига кўра ва фуқаролик бўйича;
- в) ҳудуд ва қон ҳуқуқи бўйича; г) ҳудудий ва фуқароликка асосан

54. Халқаро савдо арбитражи турлари.

- а) доимий ва ҳудудий; б) фуқаролик ва доимий;
- в) доимий ва ad hoc;
- г) ad hoc ва ҳудудий.

55. Халқаро шартноманинг денонсацияси:

- а) норасмий шартноманинг алоҳида тури;
- б) шартноманинг кучга кириши, ўзгариши ва тугатилиши тўғрисидаги шартлар;
- в) халқаро шартномадан қонуний тартибда бир томонлама чиқиш;
- г) дипломатларнинг алоҳида ваколатларини белғилувчи факультатив кучга эга бўлган ҳужжат.

56. Плевбисцит:

- а) агрессияга учраган давлатга етказилган зарарни қоплаш мақсадида агрессор давлатга қўлланадиган жазо чораси;
- б) аҳолининг давлат аҳамиятига эга масала бўйича муносабатини билиш мақсадида сўров ўтказиш;
- в) агрессияга учраган давлатга етказилган зарарни қоплаш мақсадида агрессор давлатга қўлланадиган маҳсус жазо чораси;
- г) ҳарбий ҳаракатлар натижасида маълум бир давлат ҳудудини қўшиб олиш.

57. Экстрадиция:

- а) халқаро шартномада белгиланган алоҳида сабаб;

- б) овруполикларнинг шарқ давлатларидаги махсус мақоми;
- в) халқаро органнинг қарорини қабул қилиш учун зарур қатнашувчилар сони;
- г) бир давлатнинг бошқа давлатга ўз фуқароси ёки хорижлик шахсни бериши.

58.Форс мажор:

- а) чет элда ҳуқуқи поймол қилинган шахсларнинг давлат томонидан амалга ошириладиган дипломатик ҳимояси;
- б) хорижий давлат норозилик нотасига ташқи ишлар вазирлиги томонидан бериладиган расмий жавоб;
- в) халқаро судлар қарорларига биноан давлат томонидан амалга ошириладиган чора-тадбирлар;
- г) халқаро шартномада белгиланган енгилмас куч.

59.Репатриация:

- а) уруш тамом бўлиши натижасида мағлубиятга учраган давлатнинг моддий зарарни қоплаш мажбурияти;
- б) ҳарбий ҳаракатлар пайтида маълум бир мол-мулкнинг мажбурий мусодара қилиниши;
- в) аҳолини ёки маълум бир шахснинг ўз тарихий ватанига қайтарилиши;
- г) ҳарбий ҳаракатлар натижасида маълум бир давлат ҳудудини қўшиб олиш.

60.Халқаро-ҳуқуқий нормалар имплементацияси:

- а) халқаро ҳуқуқ талабларига кўра ворис бўлиш тартиби;
- б) халқаро ҳуқуқда маълум бир ҳудудга эга бўлганлик тўғрисидаги маълумот;
- в) халқаро ҳуқуқ нормаларининг ички қонунчиликка тадбиқ этилиши;
- г) давлатнинг юридик ваколатга эгалигини белгилаб берувчи махсус шаклда тузилган ва халқаро ҳуқуқ талабларига жавоб берадиган тартиб.

МУНДАРИЖА

Кириш	3
УМУМИЙ ҚИСМ	
ХАЛҚАРО ҲУҚУҚНИНГ АСОСИЙ ТУШУНЧАЛАРИ ВА ИНСТИТУТЛАРИ	8
1-мавзу. Халқаро ҳуқуқ тушунчаси. Моҳияти ва аҳамияти	9
2-мавзу. Халқаро ҳуқуқ тарихи	27
3-мавзу. Халқаро ҳуқуқ манбалари	31
4-мавзу. Халқаро ҳуқуқ субъектлари	37
5-мавзу. Халқаро ҳуқуқ принциплари	47
6-мавзу. Халқаро ҳуқуқда ҳудуд ва бошқа маконлар ...	53
7-мавзу. Халқаро ҳуқуқда аҳоли	65
8-мавзу. Халқаро-ҳуқуқий жавобгарлик	69
МАХСУС ҚИСМ	
ХАЛҚАРО ҲУҚУҚНИНГ АСОСИЙ СОҲАЛАРИ	80
9-мавзу. Халқаро шартномалар ҳуқуқи	81
10-мавзу. Дипломатик ва консуллик ҳуқуқи	95
11-мавзу. Халқаро ташкилотлар ҳуқуқи	119
12-мавзу. Халқаро гуманитар ҳуқуқ	171
13-мавзу. Халқаро иқтисодий ҳуқуқ	209
14-мавзу. Халқаро экология ҳуқуқи	215
15-мавзу. Жиноятчиликка қарши курашда халқаро ҳамкорлик	227
16-мавзу. Халқаро денгиз ҳуқуқи	251
17-мавзу. Халқаро ҳаво ҳуқуқи	269
18-мавзу. Халқаро космос ҳуқуқи	275
19-мавзу. Халқаро низоларни ҳал қилишнинг ҳалқаро-ҳуқуқий воситалари	281
20-мавзу. Қуролли можаролар даврида халқаро ҳуқуқ (ҳалқаро гуманитар ҳуқуқ)	295
21-мавзу. Халқаро хавфсизлик ҳуқуқи	319
Халқаро ҳуқуқ фани бўйича назорат саволлари ...	327
Халқаро ҳуқуқ фанидан тестлар	335

Акмал Холматович САИДОВ

юримдик фанлари доктори,
профессор

ҲАЛҚАРО ҲУҚУҚ
(*Ҷизмалар ва таърифлар*)

Ўқув қўлланма

Муҳаррир
Нашриёт муҳаррири
Рассом
Техн. муҳаррир

И.Э.Хувайтов
Ҳ.Жалолов
З.Абдурасулов
М.Мирилёсова

**Босишга 2001 йил 1 мартда рухсат этилди. Қоғоз бичими
84x108^{1/32}. Босма табағи 11,0. Нашр босма табағи 17,9.**

К-8612 -сонли буюртма

Адади 3000 нусха. Нархи шартнома асосида.

**Ўзбекистон Республикаси Адлия вазирлиги “Адолат”
нашриёти. Тошкент шаҳри, Муҳиддинов кўчаси, 26-уй.**

**Ўзбекистон Республикаси ИИВ Академияси,
Тошкент шаҳри, Интизор кўчаси, 68-уй.**

**Ижарадаги Тошкент полиграфия комбинати,
Тошкент шаҳри, Навоий кўчаси, 30-уй.**